

*Lepsze wewnątrz*





# SPIS TREŚCI

OZNACZENIA SYMBOLI .....	5
WYMIARY SKRZYDEŁ .....	6
KOLORYSTYKA .....	7

## DRZWI WEWNĘTRZNE

### MALOWANE

CLASSIC, CLASSIC LUX .....	10
FIORD .....	12
CAMBIO .....	14
GRAF .....	16
NORTE .....	18
SIMPLE .....	20
SUBLIME .....	22
TIARA .....	24
ESTATO .....	26
VERTIGO .....	28
VILANO .....	30
MODERN .....	32

### ECO TOP HIGH TOP

ARCO .....	34
INTER-AMBER .....	36

### UNI MAT

HAPTIC .....	38
ARCO UNI .....	40

### LAMISTONE SILKSTONE LAMINOWANE

TRENDY .....	42
IMPULS .....	44
ETIUDA .....	46
SONATA .....	48
PRADO .....	50
FORTIMO .....	52
INVERNO .....	54
NOSTRE .....	56
SEMPRE .....	58
SEMPRE ALU .....	60
SEMPRE ONDA .....	62
DECO .....	64
DECO INVEST .....	66
SEMPRE VERSE .....	68
PASSO .....	90

### FORNIROWANE

SEMPRE LUX .....	70
SEMPRE INSERTO .....	72
SEMPRE SENSE .....	74
ESPINA - NOWOŚĆ .....	76
DECO LUX .....	78
ETIUDA LUX .....	80
FORTIMO LUX .....	82
INTERSOLID, INTERSOLID SOFT .....	84
INTERSOLID II .....	86
VITTORIA-W .....	88
PASSO .....	90
CALYPSO .....	92
SABIA .....	94
ESTATO LUX .....	96

## DRZWI PRZESUWNE

SYSTEM PRZESUWNY DO ZABUDOWY W ŚCIANIE .....	98
SYSTEM NAŚCIENNY/NAŚCIENNY PREMIUM .....	100

## DRZWI SPECJALNE

LUMEN .....	102
SKŁADANE .....	104
DŹWIĘKOIZOLACYJNE .....	106
HIGRO .....	108
GAMMA .....	110

## OŚCIEŻNICE

STAŁA MDF .....	112
STAŁA POL-SKONE .....	113
REGULOWANA SYSTEM DIN .....	114
REGULOWANA SYSTEM POL-SKONE .....	115
STAŁA METALOWA LUMEN - NOWOŚĆ .....	116
REGULOWANA METALOWA LUMEN - NOWOŚĆ .....	117
STAŁA METALOWA DIAGONAL SYSTEM POL-SKONE .....	118
REGULOWANA METALOWA DIAGONAL SYSTEM POL-SKONE .....	119
STAŁA METALOWA SYSTEM POL-SKONE .....	120
REGULOWANA METALOWA SYSTEM POL-SKONE .....	121
STAŁA SYSTEM DUO .....	122
REGULOWANA SYSTEM DIN DUO .....	123
REGULOWANA SYSTEM DUO .....	124
REGULOWANA VERTIGO .....	125
STAŁA METALOWA DUO SYSTEM POL-SKONE .....	126
REGULOWANA METALOWA DUO SYSTEM POL-SKONE .....	127
KRYTA HARMONY .....	128
SYSTEM REGULACJI Z MDF DO OŚCIEŻNICY METALOWEJ STAŁEJ .....	129
KOLORYSTYKA OŚCIEŻNICE METALOWE .....	130

RODZAJE SZKŁA .....	130
LISTWY .....	131
LISTWY PRZYPODŁOGOWE .....	131
TUNELE / ZABUDOWA MURU .....	132
NAŚWIETLA DO OŚCIEŻNICY DIN/DIN DUO .....	134
NAŚWIETLA DO OŚCIEŻNICY STAŁEJ .....	135
DOSTAWKI DO DRZWI WEWNĘTRZNYCH SEMPRE .....	135
BULAJE .....	136
KORONY .....	136
OPCJE WENTYLACJI .....	137
ZABEZPIECZENIA ZE STALI NIERDZEWNEJ .....	140
AKCESORIA .....	141
KLAMKI DO DRZWI WEWNĄTRZLOKALOWYCH .....	143

## DRZWI WEWNĘTRZNE WEJŚCIOWE

CERBER PLUS .....	146
CERBER PLUS RC2 .....	148
B-30/C-30 .....	150
RC3 .....	152
RC4 - NOWOŚĆ .....	154
KLAMKI DO DRZWI WEJŚCIOWYCH I ZEWNĘTRZNYCH .....	156
OŚCIEŻNICE REGULOWANE DO DRZWI WEJŚCIOWYCH .....	157

## DRZWI ZEWNĘTRZNE

ARGALI .....	158
SATURN .....	160
ELEGANT PLUS .....	162
ELEGANT INOX .....	164
NAŚWIETLA .....	166
KOLORYSTYKA .....	166

## FABRYKI POL-SKONE



Z1 LUBLIN



Z4 LUBLIN



Z2 NIEMCE



Z3 BIŁGORAJ

# ATUTY FIRMY



## Kompleksowa oferta

Wychodząc naprzeciw oczekiwaniom Klientów, firma POL-SKONE stale poszerza swoją ofertę. Obecnie produkuje ponad 100 różnych modeli drzwi wewnętrznych, zewnętrznych, technicznych oraz futryn. W asortymencie firmy znajdują się także okna drewniane i okiennice.



## Szeroka kolorystyka

Skrzydła POL-SKONE występują w szerokiej gamie kolorów i struktur. W ofercie dostępne są zarówno drzwi malowane, jak i wykończone okleinami naturalnymi oraz syntetycznymi. Produkty firmy są idealnym uzupełnieniem wnętrza w każdym stylu.



## Najwyższa jakość

Marka POL-SKONE to gwarancja najwyższej jakości i niezawodności. Wyroby są projektowane z myślą, aby zadowolić nawet najbardziej wymagających Klientów. Produkcja opiera się na materiałach wytwarzanych we własnych tartakach, dzięki czemu POL-SKONE gwarantuje solidną drewnianą konstrukcję wyrobów.



## Innowacyjność

Firma POL-SKONE jest otwarta na innowacyjność oraz zmiany w zakresie technologii i wzornictwa. Firma stale poszerza swoją ofertę o kolejne produkty, które wyznaczają nowe kierunki rozwoju marki oraz wpisują się w najnowsze trendy wnętrzarskie.



Znak odpowiedzialnej gospodarki leśnej

## Certyfikat FSC®

Na przestrzeni 30 lat firma POL-SKONE otrzymała ponad 100 nagród i certyfikatów potwierdzających najwyższą jakość usług i produktów. Jednym z najważniejszych wyróżnień jest międzynarodowy Certyfikat FSC® (Forest Stewardship Council®) nadawany wyłącznie producentom spełniającym ponadprzeciętne standardy środowiskowe i społeczne. Certyfikat FSC® potwierdza, że surowce użyte do produkcji wyrobów pochodzą wyłącznie z certyfikowanych lasów, zarządzanych zgodnie z obowiązującym prawem oraz dobrymi praktykami ochrony środowiska, ekonomii i z poszanowaniem wartości społecznych ludności zamieszkującej dany obszar. Pytaj o produkty z Certyfikatem FSC®.

# OZNACZENIA SYMBOLI

## KONSTRUKCJA

Skrzydła POL-SKONE są produkowane w oparciu o różne konstrukcje oraz wypełnienia, dzięki czemu mogą sprostać wymaganiom wszystkich Klientów i dopasować się do ich potrzeb.



**KONSTRUKCJA SKRZYDŁA**  
ramiak drewniany,  
wypełnienie warstwa  
o strukturze „plastra miodu”



**KONSTRUKCJA SKRZYDŁA**  
ramiak drewniany,  
wypełnienie płyta wiórowa  
otworowana



**KONSTRUKCJA SKRZYDŁA**  
ramiak drewniany,  
wypełnienie płyta wiórowa  
pełna



**KONSTRUKCJA SKRZYDŁA**  
drewno klejone  
warstwowo



**KONSTRUKCJA SKRZYDŁA**  
wysokiej jakości  
płyta MDF



**KONSTRUKCJA SKRZYDŁA**  
specjalna konstrukcja  
POL-SKONE

## WYMIARY

Standardowe wymiary skrzydeł wewnętrzzłokalowych znajdują się na str. 6 (niektóre modele są dodatkowo dostępne w wymiarach niestandardowych). Informacje dotyczące zakresów wymiarów oraz ościeżnic dla poszczególnych modeli drzwi znajdują się na stronach z ich opisami.

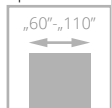

„60”-„110”  
**DRZWI  
JEDNOSKRZYDŁOWE**  
(zakres wymiarowy)

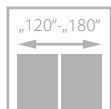

„120”-„180”  
**DRZWI  
DWUSKRZYDŁOWE**  
(zakres wymiarowy)

## WYPEŁNIENIA



„plaster miodu”



płyta wiórowa  
otworowana



płyta wiórowa  
pełna

## SYSTEMY

Ze względu na sposób łączenia ościeżnicy ze skrzydłem wyróżnia się systemy przylgowy i bezprzylgowy. W pierwszym z nich skrzydło posiada felc (wcięcie, wręb), które zachodzi na ościeżnicę, w drugim krawędź skrzydła tworzy z ościeżnicą jednolitą płaszczyznę. Unikalny system Harmony wyróżnia się zastosowaniem ościeżnicy ukrytej w ścianie. W ofercie POL-SKONE znajdują się także drzwi w systemie przesuwnym.



**SYSTEM PRZYLGOWY**  
skrzydło posiada felc (wcięcie, wręb), które zachodzi na ościeżnicę



**SYSTEM BEZPRZYLGOWY**  
prosta krawędź skrzydła tworzy jednolitą płaszczyznę z ościeżnicą



**SYSTEM HARMONY**  
system ościeżnicy ukrytej w ścianie



**SYSTEM PRZESUWNY**  
możliwość zastosowania w systemie przesuwym

## PARAMETRY

W ofercie POL-SKONE znajdują się drzwi o specjalistycznych właściwościach technicznych.



dźwiękoizacyjność



ognioodporność



antywłamaniowość



klasa mechaniczna II lub III

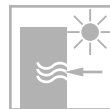

przenikalność cieplna



dymoszczelność



odporność na warunki klimatyczne



RTG

# WYMIARY SKRZYDEŁ WEWNĄTRZLOKALOWYCH

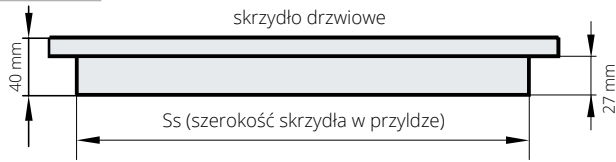

skrzydła przylgowe POL-SKONE pasują do wszystkich ościeżnic zgodnych z polskimi normami branżowymi

szerokość (Ss)				wysokość w przyłdzie
618	718	818	918 (mm)	2020 (mm)

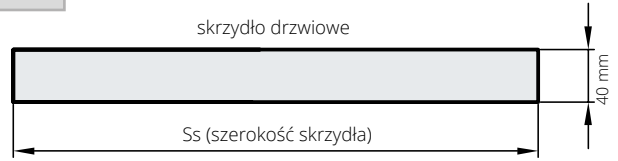
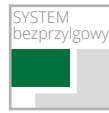

szerokość (Ss)				wysokość
625	725	825	925 (mm)	2040 (mm)

Pełny zakres wymiarowy drzwi wewnętrznych z ościeżnicami – str. 112 - 129

## WYSOKOŚĆ KLAMKI

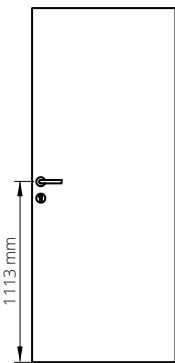

Wysokość klamki przy standardowej wysokości drzwi przylgowych – 1113 mm od dolnej krawędzi skrzydła

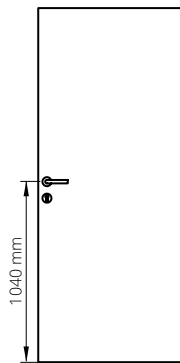

Wysokość klamki przy standardowej wysokości drzwi bezprzylgowych – 1040 mm od dolnej krawędzi skrzydła

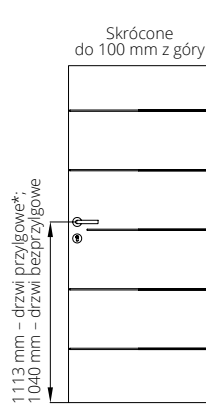

1113 mm – drzwi przylgowe\*, 1040 mm – drzwi bezprzylgowe

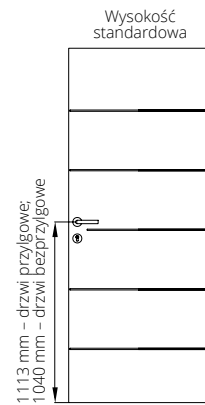

1113 mm – drzwi przylgowe\*, 1040 mm – drzwi bezprzylgowe

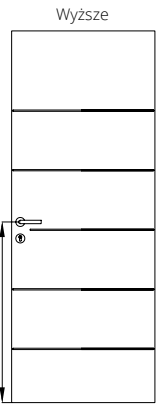

1113 mm – drzwi przylgowe\*, 1040 mm – drzwi bezprzylgowe

Wysokość klamki dla modeli: SONATA, TIARA, SIMPLE, SUBLIME

\*W przypadku ościeżnicy metalowej klamka na nietypowej wysokości

## Kierunki otwierania – drzwi jednoskrzydłowe przylgowe

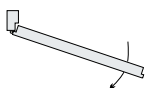

drzwi lewe: strona z widocznymi zawiasami

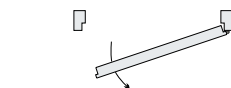

drzwi prawe: strona z widocznymi zawiasami

## Kierunki otwierania – drzwi dwuskrzydłowe przylgowe

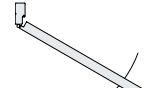

drzwi lewe: skrzydło główne lewe - prawa blokada

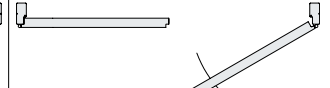

drzwi prawe: skrzydło główne prawe - lewa blokada

## PRZEŚWIT MIĘDZY SKRZYDŁEM A PODŁOGĄ

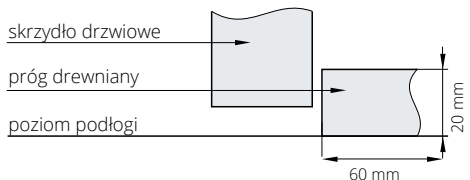
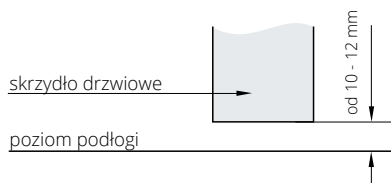

wersja z progiem szwajcarskim (opcja)

## SPOSOBY ŁĄCZENIA OPASEK

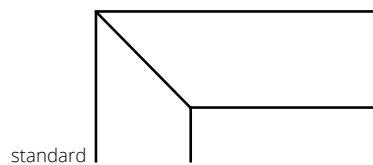

standard

opcja - łączenie pod kątem 90° (dotyczy ościeżnicy DIN wersja B, ościeżnicy DUO i DIN DUO)

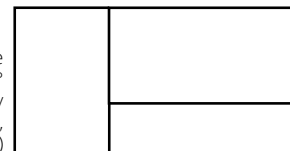

Adresy autoryzowanych ekip montażowych na [www.pol-skone.eu](http://www.pol-skone.eu)



Zobacz filmy z instrukcjami montażu

# KOLORYSTYKA

## ECO TOP

Ekologiczna powierzchnia charakteryzująca się odpornością na ścieranie.

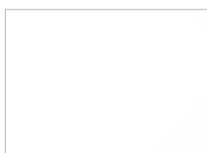

120 biały



121 dąb



131 klon



132 orzech



135 dąb angielski



141 dąb Salinas



143 dąb skandynawski



156 dąb srebrny



157 dąb nugat



158 dąb miodowy

## UNI MAT

Powierzchnia charakteryzuje się jedwabistą haptką oraz specjalną powłoką odporną na ślady po palcach.



630 szary



631 stalowy

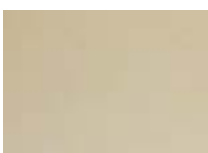

632 beż



634 grafit



635 dąb mat

## HIGH TOP

Powierzchnia o charakterystyce ECO TOP z dodatkowym efektem struktury prawdziwego drewna.



148 jesion kawowy

## SILKSTONE

Powierzchnia o charakterystyce LAMISTONE CPL z dodatkowym, niepowtarzalnym efektem struktury prawdziwego drewna.



254 antracyt Royal H



255 jesion polski H



256 nugat jasny V



257 nugat jasny H



276 dąb polski



292 kasztan Royal



293 antracyt Royal



294 jesion Royal



295 merbau Royal



296 jesion polski



297 nugat Royal



298 merbau Royal H



299 jesion Royal H

## SILKSTONE CPL 0,5 mm\*

Powierzchnia o charakterystyce i odporności LAMINATU CPL 0,5 mm z dodatkowym, niepowtarzalnym efektem struktury prawdziwego drewna. Polecana do budynków użyteczności publicznej i stosowania w warunkach intensywnej eksploatacji stolarki drzwiowej np. w hotelach, biurach.



976 dąb polski



993 antracyt Royal

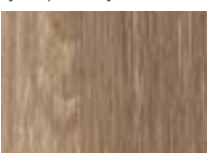

994 jesion Royal

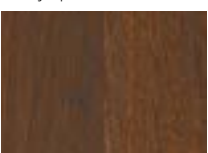

995 merbau Royal



996 jesion polski



997 nugat Royal

\* kolory dostępne po konsultacji z Działem Handlowym

Rzeczywiste kolory mogą różnić się od zamieszczonych w ofercie. Dopuszczalna różnica w odcieniu skrzydeł, ościeżnic i ramek.

## LAMISTONE CPL

Powierzchnia z powłoką zabezpieczającą przed wycieraniem i działaniem środków chemicznych. Polecana do budynków użyteczności publicznej i stosowana w warunkach intensywnej eksploatacji stolarki drzewianej np. w hotelach, biurach.



240 wiąz bielony V



241 wiąz piaskowy V



242 wiąz szary V

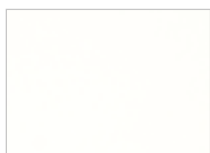

258 biały



260 biały dąb



263 orzech premium



267 wiąz bielony H



268 wiąz piaskowy H



269 wiąz szary H



265 wenge



289 szary



531 antracyt



247 industry 1



248 industry 2

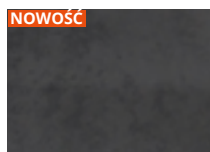

249 industry 3

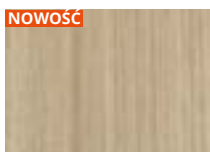

250 dąb terra

## LAMINOWANE

Wysoce odporna powierzchnia polecana do budynków użyteczności publicznej i stosowana w warunkach intensywnej eksploatacji stolarki drzewianej np. w hotelach, biurach.

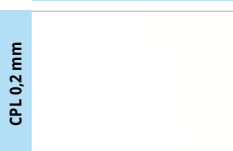

CPL 0.2 mm

820 biały



221 buk



222 szary



223 wiśnia



229 dąb



821 antracyt

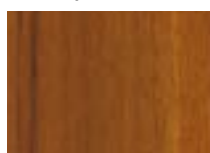

863 orzech premium



847 industry 1



848 industry 2



849 industry 3

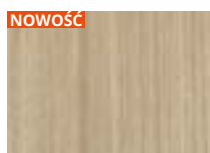

225 dąb terra

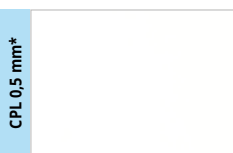

CPL 0.5 mm\*

920 biały



251 buk



252 dąb



259 szary

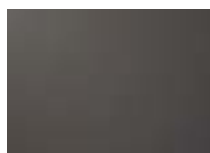

921 antracyt



965 wenge



923 wiśnia



963 orzech premium



947 industry 1



948 industry 2

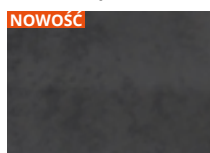

949 industry 3

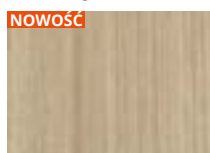

825 dąb terra

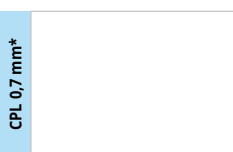

CPL 0.7 mm\*

720 biały



771 buk



772 szary



779 dąb



721 antracyt



765 wenge



723 wiśnia



763 orzech premium

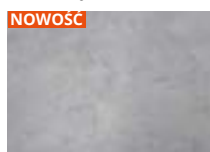

747 industry 1



748 industry 2

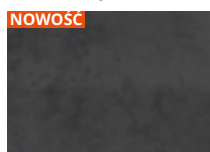

749 industry 3

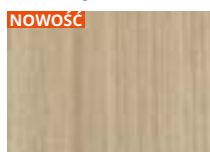

725 dąb terra



HPL\*

Kolorystyka HPL dotyczy modeli: DECO, DECO INVEST, SKŁADANE, DŹWIĘKOIZOLACYJNE, CERBER PLUS, B-30, C-30, RC3.



## FORNIROWANE

Drzwi FORNIROWANE POL-SKONE pokryte są ekologicznym lakierem UV. Ma on zdecydowanie większą odporność na zarysowania i działanie światła od lakierów standardowych kładzionych nawet kilkuwarstwowo. Ze względu na naturalny charakter fornirow istnieje możliwość wystąpienia różnych ich odcieni i usłojenia.

### GRUPA A



**311** jasny dąb      **312** limba      **334** dąb europejski      **380** jesion naturalny

### GRUPA B



**323** dąb rustikal      **340** heban      **351** marrone      **371** dąb truflowy      **372** dąb kawowy      **376** dąb stalowy

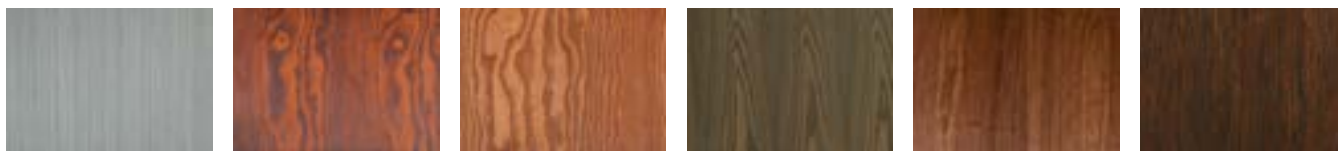

**377** dąb platynowy      **381** jesion moreno      **382** jesion rubio      **383** jesion negro      **390** orzech naturalny      **404** ciemny orzech

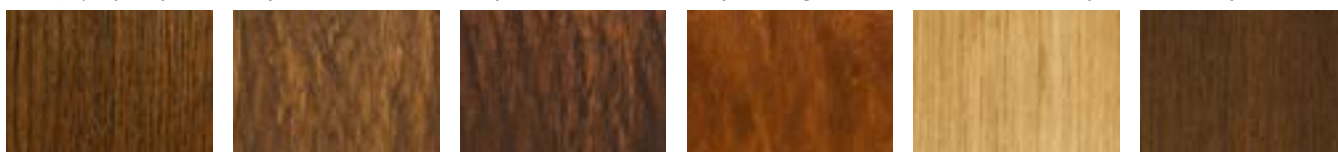

**405** jasny orzech      **421** cappuccino      **422** mokka      **424** teak      **431** dąb naturalny      **432** orzech średni



**433** orzech czarny

### GRUPA C



**370** dąb bielony      **374** dąb piaskowy      **375** dąb szary      **378** limba biała

## MALOWANE

Ekologiczne farby akrylowe, kolory palet RAL i NCS\* (oprócz metalicznych) - dopłata według tabeli kolorystycznej przy poszczególnych modelach

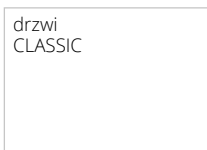

**000** biały (NCS s0500-N)

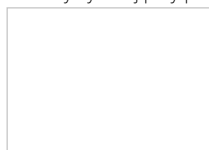

**001** biały (RAL 9003)



kolory palet RAL i NCS

## BLACK



**002** czarny (RAL 9005)

\*kolory NCS - po konsultacji z Działem Handlowym

PALETA RAL podział kolorów wg stopnia intensywności koloru (nie dotyczy ościeżnic metalowych). Paleta RAL ościeżnic metalowych – str. 130

#### GRUPA I kolory jasne: dopłata wg tabeli dopłat

6020 7002 7042 8000

#### GRUPA II kolory pośrednie: dopłata wg tabeli dopłat

1000 1001 1002 1012 1014 1015 1020 3000 3011 3016 4002 4006 5001 5002 5005 5007 5008 5009 5010 5012 5013 5015 5017 5019 5020 5022 5024 6000 6001 6004 6005 6007 6009 6012 6013 6014 6015 6016 6021 6022 6024 6026 6028 6029 6032 6034 7000 7001 7003 7004 7005 7006 7008 7009 7010 7011 7012 7013 7015 7016 7021 7022 7023 7024 7026 7030 7031 7032 7033 7034 7035 7036 7037 7038 7039 7040 7043 7044 7045 7046 7047 8001 8003 8007 8008 8011 8014 8015 8016 8017 8019 8022 8023 8025 8027 8028 9001 9010 9016 9018

#### GRUPA III kolory średnie: dopłata wg tabeli dopłat

1011 1021 1027 1037 2000 2011 3001 3004 3009 3012 3013 3014 3015 4010 5003 5004 5011 5014 5018 5021 6002 6006 6008 6010 6017 6018 6025 6027 6033 8002 8004 8012

#### GRUPA IV kolory ciemne: dopłata wg tabeli dopłat

1007 1013 1016 1018 1032 2004 3002 3003 3005 3007 3017 3018 3027 4001 4003 4004 4005 4007 4008 4009 5000 5023 6003 6011 6019 6031 8024

#### GRUPA V kolory ciemne: dopłata wg tabeli dopłat

1003 1004 1005 1006 1017 1019 1023 1024 1028 1033 1034 2001 2002 2003 2008 2009 2010 2012 3020 3022 3028 3031 6037

Rzeczywiste kolory mogą różnić się od zamieszczonych w ofercie. Dopuszczalna różnica w odcieniu skrzydeł, ościeżnic i ramek.

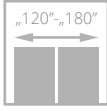
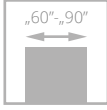

drzwi CLASSIC, wzór 00, ościeżnica regulowana SYSTEM DIN

# CLASSIC CLASSIC LUX

od **275/338,25**  
cena skrzydła **netto**/brutto (PLN, VAT 23%)

Drzwi zbudowane są z ramiaka drewnianego obłożonego dwiema przestrzennymi płytami pokrytymi powierzchnią malowaną ekologicznymi farbami akrylowymi z palet RAL i NCS.

Standardowe wypełnienie stanowi warstwa o strukturze „plastra miodu”.

Model CLASSIC posiada powierzchnię z widoczną strukturą drewna wykończoną farbami wodnymi, natomiast CLASSIC LUX ma gładką powierzchnię wykończoną farbami akrylowymi.

Brak możliwości wykonania drzwi CLASSIC w systemie bezprzylgowym.



ramka, szklenie



zawias kryty DUO biały – opcja do sys. bezprzylgowego



profil skrzydła



drzwi CLASSIC LUX, wzór 0156, ościeżnica regulowana DIN DUO

Zobacz  
więcej  
inspiracji





WERSJA	00	01SM	01S6	
CLASSIC (NCS s0500-N)	<b>275</b> /338,25	<b>391</b> /480,93	<b>501</b> /616,23	powierzchnia skrzydła ze strukturą drewna (sys. przylgowy)
CLASSIC LUX (RAL 9003)	<b>429</b> /527,67	<b>545</b> /670,35	<b>655</b> /805,65	powierzchnia skrzydła gładka (sys. przylgowy lub bezprzylgowy)

#### KOLORYSTYKA

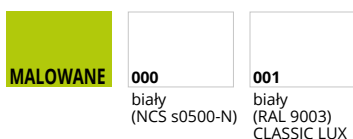

#### KOLORYSTYKA OPCJONALNA



dopłata do koloru podstawowego biały (RAL 9003 i NCSs 0500-N) wg grup kolorystycznych RAL, NCS (str. 9)

Grupa I	Grupa II	Grupa III	Grupa IV	Grupa V
<b>205</b> /252,15	<b>280</b> /344,40	<b>396</b> /487,08	<b>420</b> /516,60	<b>520</b> /639,60

#### OŚCIEŻNICE

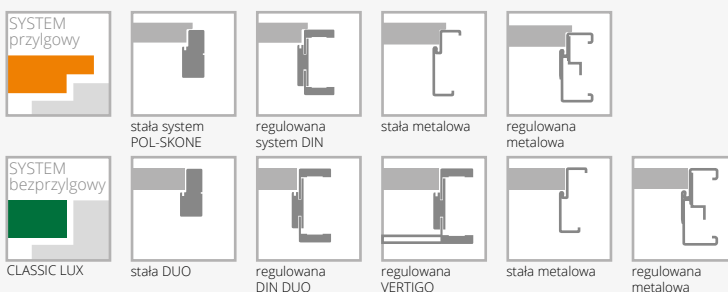

#### WYPOSAŻENIE

##### STANDARDOWE

szkło białe mat lub przeźroczyste o grubości 4 mm  
zamek jednopunktowy, rozstaw 72 mm (sys. przylgowy) lub magnetyczny, rozstaw 85 mm (sys. bezprzylgowy) wpuszczany, na klucz, na wkładkę lub do blokady łazienkowej  
zawiasy: typ B – do ościeżnicy system DIN, typ D – do ościeżnicy drewnianej, typ M – do ościeżnicy metalowej lub kryty DUO chrom satyna („60”-„80” – 2 szt., „90” – 3 szt.)

##### DODATKOWE (za dopłatą)

wypełnienie z płyty wiórowej pełnej (zalecany trzeci zawias)	<b>115</b> /141,45
trzeci zawias w skrzydle lub zawias czopowy regulowany (cena za 1 szt.): typ B, typ D, typ M, typ C, typ K dla szer. „60”-„80”	<b>15</b> /18,45
kryty DUO dla szer. „60”-„80”	<b>80</b> /98,40
zamiana zawiasu standardowego DUO na kolor biały (do 1 szt.)	<b>7</b> /8,61
ramiak (umożliwiający samodzielne skrócenie do 50 mm)	<b>20</b> /24,60
wzmocnienie pod samozamykacz	<b>25</b> /30,75
zabezpieczenie dolnego ramiaka przed nadmiernym działaniem wilgoci (nie dot. skrzydeł z podcięciem wentylacyjnym)	<b>20</b> /24,60
drzwi niższe o 50 mm lub 100 mm (sys. przylgowy)	bez dopłaty
drzwi niższe o 55 mm lub 100 mm (sys. bezprzylgowy)	bez dopłaty
podcięcie wentylacyjne	<b>30</b> /36,90
szkło hartowane przeźroczyste o grubości 4 mm	<b>+10%</b>

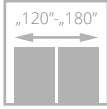
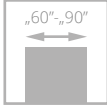

# FIORD

od **429/527,67**  
cena skrzydła netto/brutto (PLN, VAT 23%)

Drzwi zbudowane są z ramiaka drewnianego obłożonego dwiema przestrzennymi płytami pokrytymi powierzchnią malowaną ekologicznymi farbami akrylowymi z palet RAL i NCS. Standardowe wypełnienie stanowi warstwa o strukturze „plastra miodu”.



szklenie, ramka



zawias kryty DUO biały – opcja do sys. bezprylgowego



profil skrzydła

drzwi FIORD, wzór 00, ościeżnica regulowana SYSTEM DIN DUO



drzwi FIORD, wzór 00, ościeżnica regulowana

Zobacz  
więcej  
inspiracji





WERSJA	00	01	03	02S8
	429/527,67	545/670,35	655/805,65	655/805,65

#### KOLORYSTYKA



**001**  
biały  
(RAL 9003)

#### KOLORYSTYKA OPCJONALNA



kolory palet  
RAL i NCS  
(oprócz  
metalicznych)

dopłata do koloru podstawowego biały (RAL 9003)  
wg grup kolorystycznych RAL, NCS (str. 9)

Grupa I	Grupa II	Grupa III	Grupa IV	Grupa V
205/252,15	280/344,40	396/487,08	420/516,60	520/639,60

#### OŚCIEŻNICE

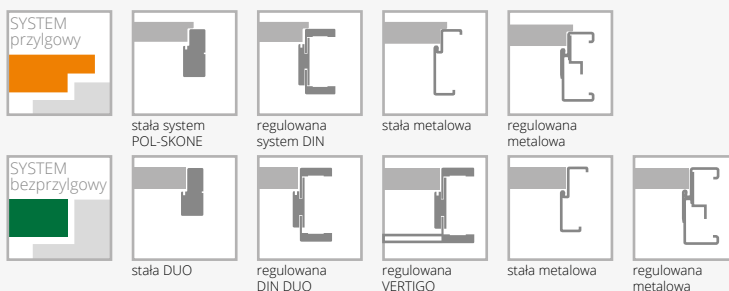

#### WYPOSAŻENIE

##### STANDARDOWE

szkło białe mat lub przezierne o grubości 4 mm  
zamek jednopunktowy, rozstaw 72 mm (sys. przylgowy)  
lub magnetyczny, rozstaw 85 mm (sys. bezprylgowy) wpuszczany,  
na klucz, na wkładkę lub do blokady łazienkowej  
zawiasy: typ B – do ościeżnicy system DIN, typ D – do ościeżnicy  
drewnianej, typ M – do ościeżnicy metalowej lub kryty DUO chrom  
satyna („60”-„80” – 2 szt., „90” – 3 szt.)

##### DODATKOWE (za dopłatą)

wypełnienie z płyty wiórowej pełnej (zalecany trzeci zawias)	115/141,45
trzeci zawias w skrzydle:	
typ B, typ D, typ M, typ C, typ K dla szer. „60”-„80”	15/18,45
kryty DUO dla szer. „60”-„80”	80/98,40
zamiana zawiasu standardowego DUO na kolor biały (do 1 szt.)	7/8,61
ramiak (umożliwiający samodzielne skrócenie do 50 mm)	20/24,60
wzmocnienie pod samozamykacz	25/30,75
zabezpieczenie dolnego ramiaka przed nadmiernym działaniem wilgoci (nie dot. skrzydeł z podcięciem wentylacyjnym)	20/24,60
drzwi niższe o 50 mm lub 100 mm (sys. przylgowy)	bez dopłaty
drzwi niższe o 55 mm lub 100 mm (sys. bezprylgowy)	bez dopłaty
podcięcie wentylacyjne	30/36,90
szkło hartowane przezierne o grubości 4 mm	+10%

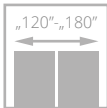
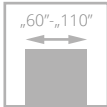

II klasa



drzwi CAMBIO, wzór 00, ościeżnica regulowana SYSTEM DIN

# CAMBIO

od **495/608,85**  
cena skrzydła **netto/brutto** (PLN, VAT 23%)

Drzwi zbudowane są z ramiaka drewnianego obłożonego dwiema gładkimi płytami HDF pokrytymi powierzchnią malowaną ekologicznymi farbami akrylowymi z palet RAL i NCS. Standardowe wypełnienie stanowi warstwa o strukturze „plastra miodu”.



zawias kryty DUO czarny – standard  
do sys. bezprzylgowego kolekcja BLACK



zawias kryty DUO biały – opcja  
do sys. bezprzylgowego



laminowane obrzeże skrzydła  
w kolorze czarnym, grafit  
lub szarym – opcja  
(nie dot. powierzchni BLACK)

Zobacz  
więcej  
inspiracji



drzwi CAMBIO, wzór 00, ościeżnica SYSTEM DIN DUO



WERSJA	00	02	03SD	04	05
BIAŁY RAL 9003	<b>495/608,85</b>	<b>595/731,85</b>	<b>595/731,85</b>	<b>595/731,85</b>	<b>595/731,85</b>
CZARNY RAL 9005	<b>695/854,85</b>	<b>795/977,85</b>	<b>795/977,85</b>	<b>795/977,85</b>	<b>795/977,85</b>

#### KOLORYSTYKA



**001**  
biały  
(RAL 9003)



**002**  
czarny  
(RAL 9005)

dotyczy tylko ościeżnic  
DIN, DIN DUO i metalowych

#### KOLORYSTYKA OPCJONALNA



kolory palet  
RAL i NCS  
(oprócz  
metalicznych)

dopłata do koloru podstawowego biały (RAL 9003)  
wg grup kolorystycznych RAL, NCS (str. 9)

Grupa I	Grupa II	Grupa III	Grupa IV	Grupa V
<b>205/252,15</b>	<b>280/344,40</b>	<b>396/487,08</b>	<b>420/516,60</b>	<b>520/639,60</b>

#### OŚCIEŻNICE

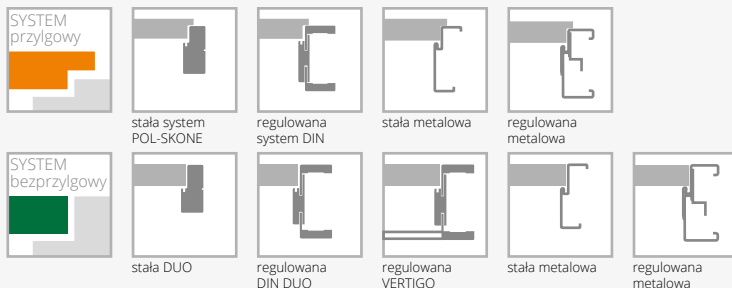

#### WYPOSAŻENIE

STANDARDOWE		
zamiana zawiasu standardowego DUO na kolor biały lub czarny (do 1 szt.)		<b>7/8,61</b>
szkło biały mat lub przeźierne o grubości 4 mm		
wersja 03SD: szkło hartowane biały mat		
ramiak (umożliwiający samodzielne skrócenie do 50 mm)		<b>20/24,60</b>
ramiak (umożliwiający samodzielne skrócenie do 90 mm)		<b>40/49,20</b>
wzmocnienie pod samozamykacz		<b>25/30,75</b>
zabezpieczenie dolnego ramiaka przed nadmiernym działaniem wilgoci (nie dot. skrzydeł z podcięciem wentylacyjnym)		<b>20/24,60</b>
drzwi niższe o 50 mm lub 100 mm (sys. przylgowy)		bez dopłaty
drzwi niższe o 55 mm lub 100 mm (sys. bezprzylgowy)		bez dopłaty
drzwi wyższe o 50 mm lub 100 mm		<b>+10%</b>
drzwi wyższe o 150 mm lub 200 mm		<b>+20%</b>
podcięcie wentylacyjne		<b>30/36,90</b>
szkło hartowane: wersja 02, 04, 05		<b>45/55,35</b>
zmiana kolorystyki zamka DUO na kolor czarny lub złoty połysk		bez dopłaty
obrzeże skrzydła w kolorze czarnym, szarym lub grafit		<b>100/123,00</b>
szkło hartowane przeźierne o grubości 4 mm		<b>+10%</b>
<b>DODATKOWE (za dopłatą)</b>		
rozmiar „100” (wystrój szklenia jak w „90”)	<b>40/49,20</b>	
rozmiar „110” (wystrój szklenia jak w „90”)	<b>80/98,40</b>	
wypełnienie z płyty wiórowej otworowanej	<b>90/110,70</b>	
wypełnienie z płyty wiórowej pełnej (zalecany trzeci zawias)	<b>115/141,45</b>	
trzeci zawias w skrzydle lub zawias czopowy regulowany (cena za 1 szt.):		
typ B, typ D, typ M, typ C, typ K dla szer. „60”-„80”	<b>15/18,45</b>	
krty DUO dla szer. „60”-„80”	<b>80/98,40</b>	

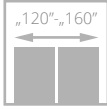
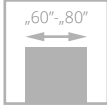

drzwi GRAF, wzór S5, ościeżnica regulowana SYSTEM DIN

# GRAF

od **451/554,73**  
cena skrzydła **netto**/brutto (PLN, VAT 23%)

Drzwi zbudowane są z ramiaka drewnianego obłożonego dwiema gładkimi płytami HDF pokrytymi powierzchnią malowaną ekologicznymi farbami akrylowymi z palet RAL i NCS. Standardowe wypełnienie stanowi warstwa o strukturze „plastra miodu”.



szklenie, ramka



zawias kryty DUO biały – opcja do sys. bezprzylgowego



profil skrzydła



drzwi GRAF, wzór S4, ościeżnica regulowana SYSTEM DIN

Zobacz więcej inspiracji







WERSJA	S0	S1	S2	S3	S4	S5
	<b>451/554,73</b>	<b>567/697,41</b>	<b>622/765,06</b>	<b>677/832,71</b>	<b>732/900,36</b>	<b>787/968,01</b>

#### KOLORYSTYKA



**001**  
biały  
(RAL 9003)

#### KOLORYSTYKA OPCJONALNA



kolory palet  
RAL i NCS  
(oprócz  
metalicznych)

dopłata do koloru podstawowego biały (RAL 9003)  
wg grup kolorystycznych RAL, NCS (str. 9)

Grupa I	Grupa II	Grupa III	Grupa IV	Grupa V
<b>205/252,15</b>	<b>280/344,40</b>	<b>396/487,08</b>	<b>420/516,60</b>	<b>520/639,60</b>

#### OŚCIEŻNICE



stała system  
POL-SKONE



regulowana  
system DIN



stała metalowa



regulowana  
metalowa



stała DUO



regulowana  
DIN DUO



regulowana  
VERTIGO

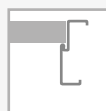

stała metalowa



regulowana  
metalowa

#### WYPOSAŻENIE

##### STANDARDOWE

szkło biały mat lub przeźierne o grubości 4 mm

zamek jednopunktowy, rozstaw 72 mm (sys. przylgowy) lub magnetyczny, rozstaw 85 mm (sys. bezprylgowy) wpuszczany, na klucz, na wkładkę lub do blokady łazienkowej

zawiasy: typ B – do ościeżnicy system DIN, typ D – do ościeżnicy drewnianej, typ M – do ościeżnicy metalowej lub kryty DUO chrom satyna („60”-„80” – 2 szt.)

dostępne szerokości: „60”, „70”, „80”

##### DODATKOWE (za dopłatą)

wypełnienie z płyty wiórowej pełnej (zalecany trzeci zawias) **115/141,45**

trzeci zawias w skrzydle lub zawias czopowy regulowany (cena za 1 szt.):

typ B, typ D, typ M, typ C, typ K dla szer. „60”-„80” **15/18,45**

kryty DUO dla szer. „60”-„80” **80/98,40**

zamiana zawiasu standardowego DUO na kolor biały (do 1 szt.) **7/8,61**

ramiak (umożliwiający samodzielne skrócenie do 50 mm) **20/24,60**

ramiak (umożliwiający samodzielne skrócenie do 90 mm) **40/49,20**

wzmocnienie pod samozamykacz **25/30,75**

zabezpieczenie dolnego ramiaka przed nadmiernym działaniem wilgoci (nie dot. skrzydeł z podcięciem wentylacyjnym) **20/24,60**

drzwi niższe o 50 mm lub 100 mm (sys. przylgowy) bez dopłaty

drzwi niższe o 55 mm lub 100 mm (sys. bezprylgowy) bez dopłaty

podcięcie wentylacyjne **30/36,90**

szkło hartowane biały mat lub przeźierne (dot. 1 szyby) **35/43,05**

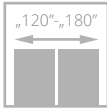
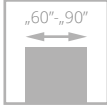

# NORTE

od **495/608,85**  
cena skrzydła **netto/brutto** (PLN, VAT 23%)

Drzwi zbudowane są z ramiaka drewnianego obłożonego dwiema płytami HDF pokrytymi powierzchnią malowaną **ekologicznymi farbami UV** z palety RAL i NCS. Standardowe wypełnienie stanowi warstwa o strukturze „plastra miodu”.



zawias kryty DUO biały – opcja do sys. bezprylgowego



profil skrzydła

drzwi NORTE, wzór W00, ościeżnica regulowana DIN



drzwi NORTE, wzór W00, ościeżnica regulowana DIN

Zobacz więcej inspiracji



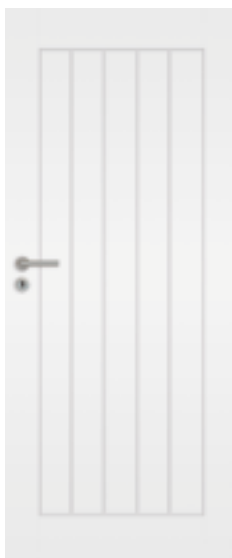

#### WERSJA

W00

495/608,85

W01

615/756,45

#### KOLORYSTYKA



001  
biały  
(RAL 9003)

#### KOLORYSTYKA OPCJONALNA



kolory palet  
RAL i NCS  
(oprócz  
metalicznych)

dopłata do koloru podstawowego biały (RAL 9003)  
wg grup kolorystycznych RAL, NCS (str. 9)

Grupa I	Grupa II	Grupa III	Grupa IV	Grupa V
205/252,15	280/344,40	396/487,08	420/516,60	520/639,60

#### OŚCIEŻNICE

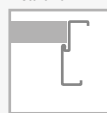

#### WYPOSAŻENIE

##### STANDARDOWE

szkło hartowane biały mat o grubości 4 mm

zamek jednopunktowy, rozstaw 72 mm (sys. przylgowy)  
lub magnetyczny, rozstaw 85 mm (sys. bezprylgowy) wpuszczany,  
na klucz, na wkładkę lub do blokady łazienkowej

zawiasy: typ B - do ościeżnicy system DIN, typ D - do ościeżnicy  
drewnianej, typ M - do ościeżnicy metalowej lub kryty DUO chrom  
satyna („60”-„80” - 2 szt., „90” - 3 szt.)

##### DODATKOWE (za dopłatą)

wypełnienie z płyty wiórowej pełnej (zalecany trzeci zawias) **115/141,45**

trzeci zawias w skrzydle:

typ B, typ D, typ M, typ C, typ K dla szer. „60”-„80” **15/18,45**

typ B, typ D, typ M, typ C, typ K dla szer. „60”-„80” **80/98,40**

zamiana zawiasu standardowego DUO  
na kolor biały (do 1 szt.) **7/8,61**

wzmocnienie pod samozamykacz **25/30,75**

zabezpieczenie dolnego ramiaka przed nadmiernym  
działaniem wilgoci (nie dot. skrzydeł z podcięciem  
wentylacyjnym) **20/24,60**

drzwi niższe o 50 mm (sys. przylgowy) bez dopłaty

drzwi niższe o 55 mm (sys. bezprylgowy) bez dopłaty

podcięcie wentylacyjne **30/36,90**

szkło hartowane przeźierne o grubości 4 mm **+10%**

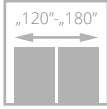
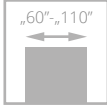

drzwi SIMPLE, wzór 00, ościeżnica regulowana SYSTEM DIN

# SIMPLE

od **495/608,85**  
cena skrzydła **netto**/brutto (PLN, VAT 23%)

Drzwi zbudowane są z ramiaka drewnianego obłożonego dwiema gładkimi płytami HDF pokrytymi powierzchnią malowaną ekologicznymi farbami akrylowymi z palet RAL i NCS. Standardowe wypełnienie stanowi warstwa o strukturze „plastra miodu”. Powierzchnię skrzydła zdobiją poziome frezowania.



widok frezowania



zawias kryty DUO biały – opcja do sys. bezprzylgowego



profil ramki



laminowane obrzeże skrzydła w kolorze czarnym, grafit lub szarym – opcja (nie dot. powierzchni BLACK)



drzwi SIMPLE, wzór 02 (drzwi po lewej), wzór 00 (drzwi po prawej), ościeżnica regulowana SYSTEM DIN

Zobacz więcej inspiracji





WERSJA	00	01	02	03	04
BIAŁY RAL 9003	495/608,85	615/756,45	715/879,45	615/756,45	615/756,45
CZARNY RAL 9005	695/854,85	815/1002,45	915/1125,45	815/1002,45	815/1002,45

#### KOLORYSTYKA



dotyczy tylko ościeżnic  
DIN, DIN DUO i metalowych

#### KOLORYSTYKA OPCJONALNA



kolory palet  
RAL i NCS  
(oprócz  
metalicznych)

dopłata do koloru podstawowego biały (RAL 9003)  
wg grup kolorystycznych RAL, NCS (str. 9)

Grupa I	Grupa II	Grupa III	Grupa IV	Grupa V
205/252,15	280/344,40	396/487,08	420/516,60	520/639,60

#### OŚCIEŻNICE

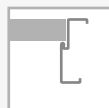
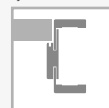

#### WYPOSAŻENIE

##### STANDARDOWE

szkło białe mat lub przezierne o grubości 4 mm  
dla wzoru 01 i 02 szkło hartowane białe mat o grubości 4 mm  
zamek jednopunktowy, rozstaw 72 mm (sys. przylgowy)  
lub magnetyczny, rozstaw 85 mm (sys. bezprylgowy) wpuszczany,  
na klucz, na wkładkę lub do blokady łazienkowej  
zawiasy: typ B – do ościeżnicy system DIN, typ D – do ościeżnicy  
drewnianej, typ M – do ościeżnicy metalowej lub kryty DUO chrom  
satyna („60”-„80” – 2 szt., „90” – 3 szt.)

##### DODATKOWE (za dopłatą)

rozmiar „100” (wystrój szklenia jak w „90”)	40/49,20
rozmiar „110” (wystrój szklenia jak w „90”)	80/98,40
wypełnienie z płyty wiórowej otworowanej	90/110,70
wypełnienie z płyty wiórowej pełnej (zalecany trzeci zawias)	115/141,45
trzeci zawias w skrzydle lub zawias czopowy regulowany (cena za 1 szt.):	
typ B, typ D, typ M, typ C, typ K dla szer. „60”-„80”	15/18,45
kryty DUO dla szer. „60”-„80”	80/98,40

zamiana zawiasu standardowego DUO na kolor biały (do 1 szt.)	7/8,61
ramiak (umożliwiający samodzielne skrócenie do 50 mm)	20/24,60
ramiak (umożliwiający samodzielne skrócenie do 90 mm)	40/49,20
wzmocnienie pod samozamykacz	25/30,75
zabezpieczenie dolnego ramiaka przed nadmiernym działaniem wilgoci (nie dot. skrzydeł z podcięciem wentylacyjnym)	20/24,60
drzwi niższe o 50 mm lub 100 mm (sys. przylgowy)	bez dopłaty
drzwi niższe o 55 mm lub 100 mm (sys. bezprylgowy)	bez dopłaty
drzwi wyższe o 50 mm lub 100 mm	+10%
drzwi wyższe o 150 mm lub 200 mm	+20%
podcięcie wentylacyjne	30/36,90
szkło hartowane (wersja 03, 04)	45/55,35
obrzeże skrzydła w kolorze czarnym, szarym lub grafit	100/123,00
szkło hartowane przezierne o grubości 4 mm (wersja 01, 02)	+10%

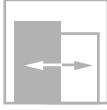
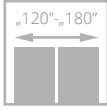
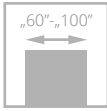

# SUBLIME

od **680/836,40**  
cena skrzydła **netto**/brutto (PLN, VAT 23%)



drzwi SUBLIME, wzór B6, ościeżnica regulowana SYSTEM DIN

Drzwi zbudowane są z ramiaka drewnianego obłożonego dwiema płytami HDF z ozdobnymi frezowaniami, pokrytymi powierzchnią malowaną ekologicznymi farbami akrylowymi z palet RAL i NCS. Wypełnienie stanowi płyta wiórowa pełna.



frezowanie na powierzchni skrzydła



zawias kryty DUO biały – opcja do sys. bezprzylgowego



zawias kryty DUO czarny – standard do sys. bezprzylgowego kolekcja BLACK



laminowane obrzeże skrzydła w kolorze czarnym, grafit lub szarym – opcja BLACK (nie dot. powierzchni BLACK)



drzwi SUBLIME, wzór B4, ościeżnica regulowana SYSTEM DIN

Zobacz więcej inspiracji



SYSTEM PRZYLGOWY

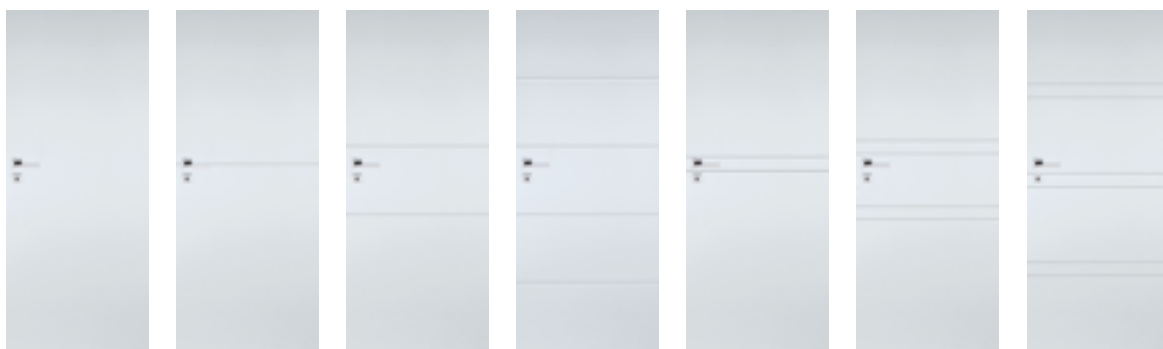

WERSJA	A0	A1	A2	A3	B2	B4	B6
BIAŁY RAL 9003	680/836,40	730/897,90	730/897,90	760/934,80	730/897,90	730/897,90	760/934,80
CZARNY RAL 9005	880/1082,40	930/1143,90	930/1143,90	960/1180,80	930/1143,90	930/1143,90	960/1180,80

SYSTEM BEZPRZYLGOWY



WERSJA	A0	A1	A2	A3	B2	B4	B6
BIAŁY RAL 9003	680/836,40	730/897,90	730/897,90	760/934,80	730/897,90	730/897,90	760/934,80
CZARNY RAL 9005	880/1082,40	930/1143,90	930/1143,90	960/1180,80	930/1143,90	930/1143,90	960/1180,80

KOLORYSTYKA



001  
biały  
(RAL 9003)



002  
czarny  
(RAL 9005)

dotyczy tylko ościeżnic  
DIN, DIN DUO i metalowych

KOLORYSTYKA OPCJONALNA



kolory palet  
RAL i NCS  
(oprócz  
metalicznych)

dopłata do koloru podstawowego biały (RAL 9003)  
wg grup kolorystycznych RAL, NCS (str. 9)

Grupa I	Grupa II	Grupa III	Grupa IV	Grupa V
205/252,15	280/344,40	396/487,08	420/516,60	520/639,60

OŚCIEŻNICE

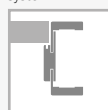
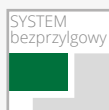

WYPOSAŻENIE

STANDARDOWE

zamek jednopunktowy, rozstaw 72 mm (sys. przylgowy)  
lub magnetyczny, rozstaw 85 mm (sys. bezprzylgowy) wpuszczany,  
na klucz, na wkładkę lub do blokady łazienkowej

zawiasy srebrne: typ T – do ościeżnicy system DIN oraz metalowej,  
typ C – do ościeżnicy drewnianej, („60”-„80” – 2 szt., „90” – 3 szt.)  
lub kryty DUO chrom satyna („60”-„70” – 2 szt., „80”-„90” – 3 szt.)

drzwi wyższe niż standardowe – nietypowe położenie frezowań

kolekcja BLACK: standard blacha czółowa zamka magnetycznego oraz  
zawiasy DUO są w kolorze czarnym

DODATKOWE (za dopłatą)

rozmiar „100”

+20%

trzeci zawias w skrzydle:

typ C dla szer. „60”-„80”

15/18,45

typ T dla szer. „60”-„80”

17/20,91

kryty DUO dla szer. „60”-„70”

80/98,40

zamiana zawiasu standardowego DUO na kolor

7/8,61

biały lub czarny (do 1 szt.)

ramiak (umożliwiający samodzielne skrócenie skrzydła  
drzwiowego do 50 mm)

20/24,60

ramiak (umożliwiający samodzielne skrócenie skrzydła  
drzwiowego do 90 mm)

40/49,20

wzmocnienie pod samozamykacz

25/30,75

podcięcie wentylacyjne

30/36,90

zabezpieczenie dolnego ramiaka przed nadmiernym  
działaniem wilgoci (nie dot. skrzydeł z podcięciem  
wentylacyjnym)

20/24,60

drzwi niższe o 50 mm lub 100 mm (sys. przylgowy)

bez dopłaty

drzwi niższe o 55 mm lub 100 mm (sys. bezprzylgowy)

bez dopłaty

drzwi wyższe o 50 mm lub 100 mm

+10%

drzwi wyższe o 150 mm lub 200 mm

+20%

zmiana kolorystyki zamka DUO na kolor czarny

bez dopłaty

lub złoty połysk

obrzeże skrzydła w kolorze czarnym, szarym lub grafit

100/123,00

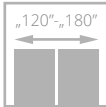
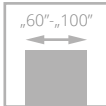
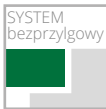

# TIARA

od **726/892,98**  
cena skrzydła **netto**/brutto (PLN, VAT 23%)



Drzwi zbudowane są z ramiaka drewnianego obłożonego dwiema gładkimi płytami HDF pokrytymi powierzchnią malowaną ekologicznymi farbami akrylowymi z palet RAL i NCS. Wypełnienie stanowi płyta wiórowa pełna. Na powierzchni skrzydła dekory aluminiowe w kolorze chrom-mat lub czarnym.



dekory aluminiowe na powierzchni skrzydła w kolorze chrom mat (standard)



zawias kryty DUO biały – opcja do sys. bezprzylgowego



dekory aluminiowe na powierzchni skrzydła w kolorze czarnym, złotym połysk, chrom połysk (opcja) – str. 142



zawias kryty DUO czarny – standard do sys. bezprzylgowego kolekcja BLACK

drzwi TIARA, wzór W02, ościeżnica regulowana SYSTEM DIN



drzwi TIARA, wzór W02, ościeżnica regulowana DIN DUO

Zobacz więcej inspiracji







WERSJA	W01	W02	W05	W07
BIAŁY RAL 9003	726/892,98	726/892,98	858/1055,34	726/892,98
CZARNY RAL 9005	1056/1298,88	1056/1298,88	1188/1461,24	1056/1298,88



WERSJA	W03	W04	W06	W08
BIAŁY RAL 9003	726/892,98	726/892,98	726/892,98	726/892,98
CZARNY RAL 9005	1056/1298,88	1056/1298,88	1056/1298,88	1056/1298,88

#### KOLORYSTYKA



dotyczy tylko ościeżnic  
DIN, DIN DUO i metalowych

#### KOLORYSTYKA OPCJONALNA



kolory palet RAL i NCS  
(oprócz metalicznych)

dopłata do koloru podstawowego biały (RAL 9003)  
wg grup kolorystycznych RAL, NCS (str. 9)

Grupa I	Grupa II	Grupa III	Grupa IV	Grupa V
205/252,15	280/344,40	396/487,08	420/516,60	520/639,60



laminowane obrzeże skrzydła  
w kolorze czarnym, grafit  
lub szarym – opcja  
(nie dot. powierzchni BLACK)

#### OŚCIEŻNICE

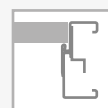
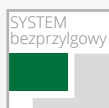

#### WYPOSAŻENIE

##### STANDARDOWE

zamek jednopunktowy, rozstaw 72 mm (sys. przylgowy)  
lub magnetyczny, rozstaw 85 mm (sys. bezprylgowy) wpuszczany,  
na klucz, na wkładkę lub do blokady łazienkowej

zawiasy srebrne: typ K – do ościeżnicy system DIN, typ C –  
do ościeżnicy drewnianej, typ M – do ościeżnicy metalowej  
(„60”-„80” – 2 szt., „90” – 3 szt.) lub kryty DUO chrom satyna  
(„60”-„70” – 2 szt., „80”-„90” – 3 szt.)

kolekcja BLACK: standard blacha czołowa zamka magnetycznego oraz  
zawiasy DUO są w kolorze czarnym

wersja W08: brak możliwości zastosowania szczeliny wentylacyjnej  
lub kratki wentylacyjnej

##### DODATKOWE (za dopłatą)

rozmiar „100” **+20%**

trzeci zawias w skrzydle:

typ K, typ C, typ M dla szer. „60”-„80” **15/18,45**  
kryty DUO dla szer. „60”-„70” **80/98,40**

zamiana zawiasu standardowego DUO na kolor  
biały lub czarny (do 1 szt.) **7/8,61**

ramiak (umożliwiający samodzielne skrócenie do 50 mm) **20/24,60**

ramiak (umożliwiający samodzielne skrócenie do 90 mm) **40/49,20**

zabezpieczenie dolnego ramiaka przed nadmiernym  
działaniem wilgoci (nie dot. skrzydeł z podcięciem  
wentylacyjnym) **20/24,60**

drzwi niższe o 50 mm lub 100 mm (sys. przylgowy) bez dopłaty

drzwi niższe o 55 mm lub 100 mm (sys. bezprylgowy) bez dopłaty

drzwi wyższe o 50 mm lub 100 mm **+10%**

drzwi wyższe o 150 mm lub 200 mm **+20%**

podcięcie wentylacyjne **30/36,90**

dekory aluminiowe w kolorze czarnym, złoty połysk,  
chrom połysk bez dopłaty

zmiana kolorystyki zamka DUO na kolor czarny  
lub złoty połysk bez dopłaty

obrzeże skrzydła w kolorze czarnym, szarym lub grafit **100/123,00**

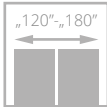
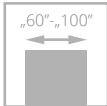

# ESTATO

od **730/897,90**  
cena skrzydła **netto**/brutto (PLN, VAT 23%)

Drzwi zbudowane z ramiaka drewnianego obłożonego dwiema malowanymi płytami HDF. Wypełnienie stanowi płyta wiórowa pełna. Ozdobne frezowania we wzorach B1, B2, B3. Wzory A01, A02, A03 posiadają hartowaną szybę białą mat o grubości 6 mm. W systemie przylgowym górna krawędź skrzydła posiada przylgę.



frezowanie na powierzchni skrzydła



zawias kryty DUO biały – opcja do sys. bezprzylgowego



laminowane obrzeże skrzydła w kolorze czarnym, grafit lub szarym – opcja (nie dot. powierzchni BLACK)



szyba w kolorze czarnym – opcja

drzwi ESTATO, wzór A02, ościeżnica regulowana SYSTEM DIN

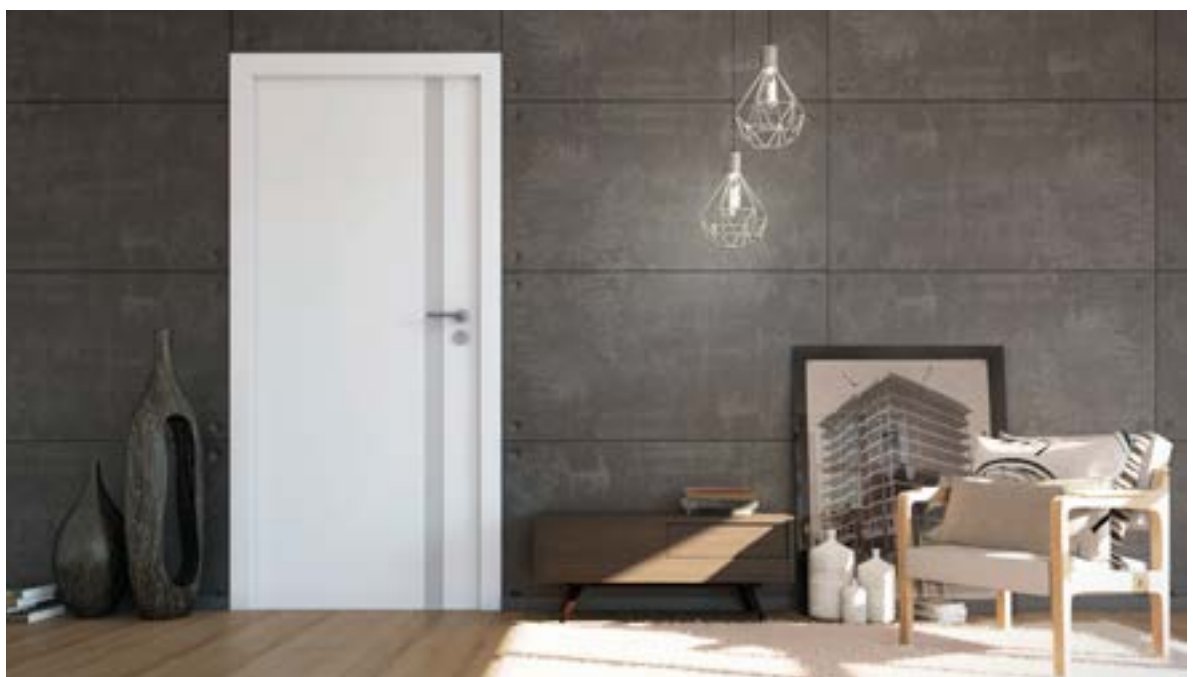

drzwi ESTATO, wzór A01, ościeżnica regulowana SYSTEM DIN

Zobacz więcej inspiracji





WERSJA	A01	A02	A03	B1	B2	B3
	809/995,07	809/995,07	809/995,07	730/897,90	730/897,90	730/897,90

**NOWY KOLOR SZYBY**

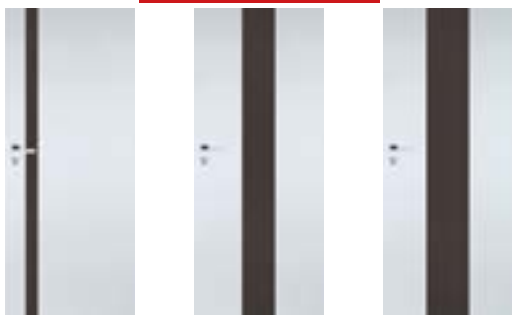

WERSJA	A01	A02	A03
	959/1179,57	1059/1302,57	1109/1364,07

**KOLORYSTYKA**



**KOLORYSTYKA OPCJONALNA**



doплата do koloru podstawowego biały (RAL 9003)  
wg grup kolorystycznych RAL, NCS (str. 9)

Grupa I	Grupa II	Grupa III	Grupa IV	Grupa V
205/252,15	280/344,40	396/487,08	420/516,60	520/639,60

**OŚCIEŻNICE**



**WYPOSAŻENIE**

STANDARDOWE	
szkło hartowane biały mat o grubości 6 mm (wzory A01-54 mm, A02-205 mm, A03-276 mm)	
szkło laminowane 44.2 w kolorze czarnym o grubości 8,5 mm (wzory A01-54 mm, A02-205 mm, A03-276 mm)	
zamek jednopunktowy, rozstaw 72 mm (sys. przylgowy) lub magnetyczny, rozstaw 85 mm (sys. bezprylgowy) wpuszczany, na klucz, na wkładkę lub do blokady łazienkowej	
zawiasy: typ T – do ościeżnicy system DIN oraz metalowej, typ C – do ościeżnicy drewnianej („60”-„80” – 2 szt., „90” – 3 szt.) lub kryty DUO chrom satyna do systemu bezprylgowego („60”-„70” – 2 szt., „80”-„90” – 3 szt.)	
<b>DODATKOWE (za dopłatą)</b>	
rozmiar „100”	<b>+20%</b>
trzeci zawias w skrzydle:	
typ C dla szer. „60”-„80”	15/18,45
typ T dla szer. „60”-„80”	17/20,91
kryty DUO dla szer. „60”-„70”	80/98,40
zamiana zawiasu standardowego DUO na kolor biały (do 1 szt.)	7/8,61
ramiak (umożliwiający samodzielne skrócenie skrzydła drzwiowego do 50 mm) (nie dot. wersji A01, A02, A03)	20/24,60
ramiak (umożliwiający samodzielne skrócenie skrzydła drzwiowego do 90 mm) (nie dot. wersji A01, A02, A03)	40/49,20
wzmocnienie pod samozamykacz (nie dot. wersji A01, A02, A03)	25/30,75

zabezpieczenie dolnego ramiaka przed nadmiernym działaniem wilgoci (nie dot. skrzydeł z podcięciem wentylacyjnym) (nie dot. wersji A01, A02, A03)	20/24,60
drzwi niższe o 50 mm lub 100 mm (sys. przylgowy) (nie dot. wersji A01, A02, A03)	bez dopłaty
drzwi niższe o 55 mm lub 100 mm (sys. bezprylgowy) (nie dot. wersji A01, A02, A03)	bez dopłaty
drzwi wyższe o 50 mm lub 100 mm (nie dot. wersji A01, A02, A03)	<b>+10%</b>
drzwi wyższe o 150 mm lub 200 mm (nie dot. wersji A01, A02, A03)	<b>+20%</b>
wersje A01, A02, A03 drzwi niższe o 50 mm (sys. przylgowy)	bez dopłaty
wersje A01, A02, A03 drzwi niższe o 55 mm (sys. bezprylgowy)	bez dopłaty
wersje A01, A02, A03 drzwi wyższe o 100 mm	<b>+10%</b>
wersje A01, A02, A03 drzwi wyższe o 200 mm	<b>+20%</b>
podcięcie wentylacyjne (dot. wersji B1, B2, B3)	30/36,90
podcięcie wentylacyjne A01, A02 w szerokościach „60”-„100”	100/123,00
podcięcie wentylacyjne A03 w szerokościach „70”-„100”	100/123,00
szkła hartowane 6 mm w kolorze grafit, brąz, przeźierne	<b>+10%</b>
system przesuwny (nie dot. wersji A01)	str. 98-101
obrzeże skrzydła w kolorze czarnym, szarym lub grafit	100/123,00

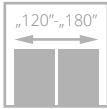
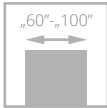

# VERTIGO

**1100/1353,00**

cena skrzydła netto/brutto (PLN, VAT 23%)



Drzwi zbudowane są z ramiaka drewnianego obłożonego dwiema gładkimi płytami HDF pokrytymi powierzchnią malowaną ekologicznymi farbami akrylowymi z palet RAL i NCS.



ramka



zawias kryty DUO biały – opcja do sys. bezprylgowego



standardowe łączenie opasek pod kątem 45° ościeżnicy DIN DUO

drzwi VERTIGO, wzór W03, ościeżnica regulowana SYSTEM DIN

Zobacz więcej inspiracji



drzwi VERTIGO, wzór W02, ościeżnica regulowana SYSTEM VERTIGO



WERSJA	W00	OSD	W02	W02S1
	1100/1353,00	1100/1353,00	1100/1353,00	1100/1353,00



WERSJA	W03	W03S1	W03S2	W03S3
	1100/1353,00	1100/1353,00	1100/1353,00	1100/1353,00

#### KOLORYSTYKA



#### KOLORYSTYKA OPCJONALNA



dopłata do koloru podstawowego biały (RAL 9003) wg grup kolorystycznych RAL, NCS (str. 9)

Grupa I	Grupa II	Grupa III	Grupa IV	Grupa V
310/381,30	420/516,60	540/664,20	624/767,52	720/885,60

#### OŚCIEŻNICE

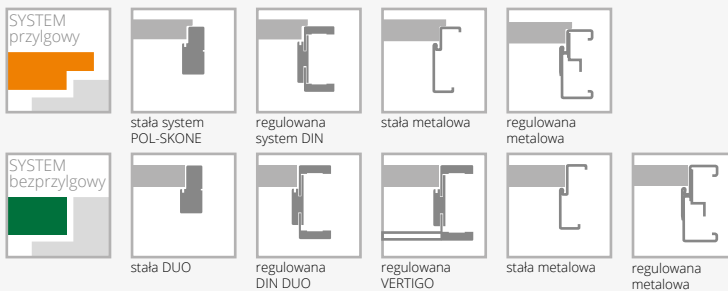

#### WYPOSAŻENIE

STANDARDOWE	DODATKOWE (za dopłatą)
szkło hartowane biały mat o grubości 6 mm	rozmiar „100” <b>+20%</b>
zamek jednopunktowy, rozstaw 72 mm (sys. przylgowy) lub magnetyczny, rozstaw 85 mm (sys. bezprylgowy) wpuszczany, na klucz, na wkładkę lub do blokady łazienkowej	trzeci zawias w skrzydle: typ K, typ C, typ M dla szer. „60”-„80” <b>15/18,45</b> kryty DUO dla szer. „60”-„80” <b>80/98,40</b>
zawiasy: typ K – do ościeżnicy system DIN, typ C – do ościeżnicy drewnianej, typ M – do ościeżnicy metalowej lub kryty DUO chrom satyna („60”-„80” – 2 szt., „90” – 3 szt.)	zamiana zawiasu standardowego DUO na kolor biały (do 1 szt.) <b>7/8,61</b>
brak możliwości zastosowania samozamykacza	zabezpieczenie dolnego ramiaka przed nadmiernym działaniem wilgoci (nie dot. skrzydeł z podcięciem wentylacyjnym) <b>20/24,60</b>
	drzwi niższe o 50 mm (sys. przylgowy) bez dopłaty
	drzwi niższe o 55 mm (sys. bezprylgowy) bez dopłaty
	drzwi wyższe o 50 mm lub 100 mm <b>+10%</b>
	podcięcie wentylacyjne <b>30/36,90</b>

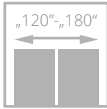
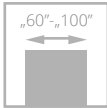

# VILANO

**1100/1353,00**  
cena skrzydła **netto**/brutto (PLN, VAT 23%)



drzwi VILANO, wzór W00, ościeżnica regulowana DIN

Drzwi zbudowane są z ramiaka drewnianego obłożonego dwiema płytami HDF pokrytymi powierzchnią malowaną ekologicznymi farbami z palety RAL i NCS.



zawias kryty DUO biały – opcja do sys. bezprzylgowego



profil ramki



drzwi VILANO, wzór W00, ościeżnica regulowana DIN

Zobacz  
więcej  
inspiracji





**WERSJA**

W00

**1100**/1353,00

OSD

**1100**/1353,00

**KOLORYSTYKA**

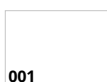

**001**  
biały  
(RAL 9003)

**KOLORYSTYKA OPCJONALNA**



kolory palet  
RAL i NCS  
(oprócz  
metalicznych)

dopłata do koloru podstawowego biały (RAL 9003)  
wg grup kolorystycznych RAL, NCS (str. 9)

Grupa I	Grupa II	Grupa III	Grupa IV	Grupa V
<b>205</b> /252,15	<b>280</b> /344,40	<b>396</b> /487,08	<b>420</b> /516,60	<b>520</b> /639,60

**OŚCIEŻNICE**

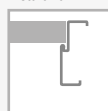
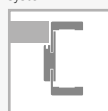
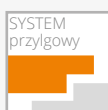

stała system  
POL-SKONE

regulowana  
system DIN

stała metalowa

regulowana  
metalowa

stała DUO

regulowana  
DIN DUO

regulowana  
VERTIGO

stała metalowa

regulowana  
metalowa

**WYPOSAŻENIE**

**STANDARDOWE**

szkło hartowane biały mat o grubości 6 mm  
zamek jednopunktowy, rozstaw 72 mm (sys. przylgowy)  
lub magnetyczny, rozstaw 85 mm (sys. bezprzylgowy) wpuszczany,  
na klucz, na wkładkę lub do blokady łazienkowej  
zawiasy: typ K - do ościeżnicy system DIN, typ C - do ościeżnicy  
drewnianej, typ M - do ościeżnicy metalowej lub kryty DUO chrom  
satyna („60”-„80” - 2 szt., „90” - 3 szt.)  
brak możliwości zastosowania samozamykacza

**DODATKOWE (za dopłatą)**

rozmiar „100”	<b>+20%</b>
trzeci zawias w skrzydle: typ M, typ C, typ K dla szer. „60”-„80” kryty DUO dla szer. „60”-„80”	<b>15</b> /18,45 <b>80</b> /98,40
zamiana zawiasu standardowego DUO na kolor biały (do 1 szt.)	<b>7</b> /8,61
zabezpieczenie dolnego ramiaka przed nadmiernym działaniem wilgoci (nie dot. skrzydeł z podcięciem wentylacyjnym)	<b>20</b> /24,60
drzwi niższe o 50 mm (sys. przylgowy)	bez dopłaty
drzwi niższe o 55 mm (sys. bezprzylgowy)	bez dopłaty
drzwi wyższe o 50 mm lub 100 mm	<b>+10%</b>
podcięcie wentylacyjne	<b>30</b> /36,90

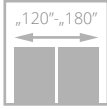
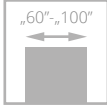

# MODERN

od **1100/1353,00**  
cena skrzydła **netto/brutto** (PLN, VAT 23%)



Drzwi zbudowane są z ramiaka drewnianego obłożonego dwiema gładkimi płytami HDF pokrytymi powierzchnią malowaną ekologicznymi farbami akrylowymi z palet RAL i NCS.



profil ramiaka skrzydła



zawias kryty DUO biały – opcja do sys. bezprzylgowego



opaska i korona malowana

drzwi MODERN, wzór 02, ościeżnica regulowana SYSTEM DIN



drzwi MODERN, wzór 02 z koroną, ościeżnica regulowana SYSTEM DIN

Zobacz  
więcej  
inspiracji







WERSJA	01	01 S6	02	02 S6
	1100/1353,00	1332/1638,36	1100/1353,00	1332/1638,36



WERSJA	05	05 S8	08	08 S10
	1100/1353,00	1332/1638,36	1100/1353,00	1332/1638,36

#### KOLORYSTYKA



#### KOLORYSTYKA OPCJONALNA



dopłata do koloru podstawowego biały (RAL 9003)  
wg grup kolorystycznych RAL, NCS (str. 9)

Grupa I	Grupa II	Grupa III	Grupa IV	Grupa V
310/381,30	420/516,60	540/664,20	624/767,52	720/885,60

#### OŚCIEŻNICE

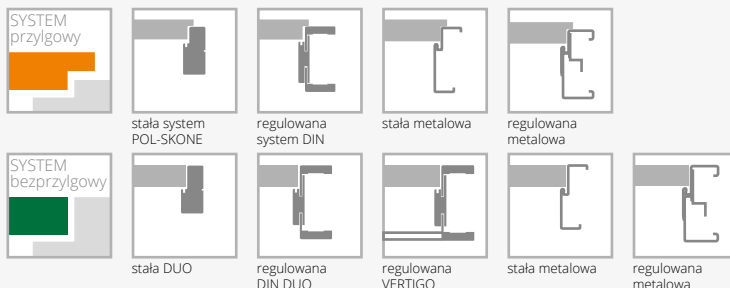

#### WYPOSAŻENIE

##### STANDARDOWE

- szkło biały mat lub przeźierne o grubości 4 mm
- szprosły drewniane
- zamek jednopunktowy, rozstaw 72 mm (sys. przylgowy) lub magnetyczny, rozstaw 85 mm (sys. bezprylgowy) wpuszczany, na klucz, na wkładkę lub do blokady łazienkowej
- zawiasy: typ K – do ościeżnicy system DIN, typ C – do ościeżnicy drewnianej, typ M – do ościeżnicy metalowej lub kryty DUO chrom satyna („60”-„80” – 2 szt., „90” – 3 szt.)
- brak możliwości zastosowania samozamykacza

##### DODATKOWE (za dopłatą)

- rozmiar „100” **+20%**
- trzeci zawias w skrzydle:
  - typ C, typ K, typ M dla szer. „60”-„80” **15/18,45**
  - kryty DUO dla szer. „60”-„80” **80/98,40**
- zamiana zawiasu standardowego DUO na kolor biały (do 1 szt.) **7/8,61**
- zabezpieczenie dolnego ramiaka przed nadmiernym działaniem wilgoci (nie dot. skrzydeł z podcięciem wentylacyjnym) **20/24,60**
- drzwi niższe o 50 mm (sys. przylgowy) bez dopłaty
- drzwi niższe o 55 mm (sys. bezprylgowy) bez dopłaty
- drzwi wyższe o 50 mm lub 100 mm **+10%**
- podcięcie wentylacyjne **30/36,90**

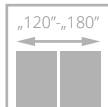
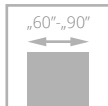

# ARCO

od **460/565,80**  
cena skrzydła **netto**/brutto (PLN, VAT 23%)

Możliwość zamówienia skrzydła oraz ościeżnicy w dostępnej kolorystyce z **poziomym układem** usłojenia w cenie standardowego zestawu. Rozwiązanie dotyczy tylko drzwi w kolorystyce: 254, 255, 298 oraz z zastosowaniem ościeżnicy regulowanej **DIN** oraz **DIN DUO**

Drzwi zbudowane są na bazie ramiaka z wysokiej jakości MDF pokrytego powierzchnią ECO TOP, SILKSTONE. Ramiak pionowe usłojenie pionowe lub usłojenie poziome (wersja H), panele poziome. Usłojenie płycin poziome we wzorach W02, W03, W07, W08, pionowe we wzorach W05, W06.



ramiak usłojenie pionowe, panele i płycina poziome



panele, szklenie

drzwi ARCO, wzór W03P, ościeżnica regulowana SYSTEM DIN



drzwi ARCO, wzór W02 (drzwi po lewej i po prawej), ościeżnica regulowana DIN

Zobacz więcej inspiracji





WERSJA	W02P	W2S	W02	W2D	W03P	W3S	W03	W5P	W5S	W05
ECO TOP	460/565,80	460/565,80	460/565,80	530/651,90	460/565,80	460/565,80	460/565,80	460/565,80	530/651,90	460/565,80
SILKSTONE	570/701,10	570/701,10	570/701,10	640/787,20	570/701,10	570/701,10	570/701,10	570/701,10	640/787,20	570/701,10



WERSJA	W06	W6S1	W6S2	W6S3	W07	W07S1	W07S3	W08	W08S1	W08S4
ECO TOP	460/565,80	460/565,80	460/565,80	530/651,90	460/565,80	460/565,80	460/565,80	460/565,80	460/565,80	460/565,80
SILKSTONE	570/701,10	570/701,10	570/701,10	640/787,20	570/701,10	570/701,10	570/701,10	570/701,10	570/701,10	570/701,10

## KOLORYSTYKA



## OŚCIEŻNICE

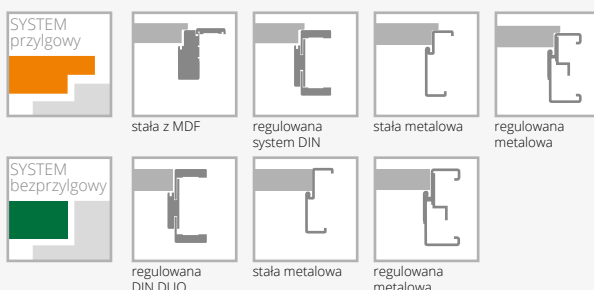

## WYPOSAŻENIE

STANDARDOWE	DODATKOWE (za dopłatą)
szkło biały/braź mat lub przezierne o grubości 4 mm	drzwi niższe o 50 mm (sys. przylgowy) bez dopłaty
wzory W2D, W5S, W05, W6S1, W6S2, W6S3	drzwi niższe o 55 mm (sys. bezprylgowy) bez dopłaty
standard – szyba hartowana	podcięcie wentylacyjne 30/36,90
zamek jednopunktowy, rozstaw 72 mm (sys. przylgowy) lub magnetyczny, rozstaw 85 mm (sys. bezprylgowy) wpuszczany, na klucz, na wkładkę lub do blokady łazienkowej	szkło laminowane (dot. 1 szyby): wersja W02 18/22,14 wersja W2D 126/154,98 wersja W5S 56/68,88 wersja W6 49/60,27
zawiasy: typ B – do ościeżnicy system DIN, typ D – do ościeżnicy MDF, typ M – do ościeżnicy metalowej lub kryty DUO chrom satyna („60°”, „90°” – 3 szt.)	szkło hartowane przezierne o grubości 4 mm +10%
brak możliwości zastosowania samozamykacza	
brak możliwości zastosowania uszczelki opadającej	

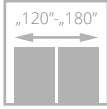
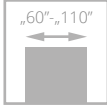

# INTER-AMBER

od **169/207,87**  
cena skrzydła **netto**/brutto (PLN, VAT 23%)

Drzwi zbudowane są z ramiaka drewnianego obłożonego dwiema gładkimi płytami HDF o powierzchni ECO TOP, HIGH TOP. Standardowe wypełnienie stanowi warstwa o strukturze „plastra miodu”. Układ usłojenia na powierzchni skrzydła jest pionowy, a na panelach, w zależności od wzoru, pionowy (wzór A) lub poziomy (wzór C, F).



drzwi INTER-AMBER, wzór F00, ościeżnica regulowana SYSTEM DIN

szpros AS4



drzwi INTER-AMBER, wzór F06 (drzwi po lewej), wzór A00 (drzwi po prawej), ościeżnica regulowana SYSTEM DIN

Zobacz  
więcej  
inspiracji





WERSJA	A00	A01	AS4	03SD	C00	C01	C02	C03
ECO TOP	169/207,87	209/257,07	354/435,42	363/446,49	363/446,49	363/446,49	363/446,49	363/446,49
HIGH TOP	178/218,94	215/264,45	360/442,80	370/455,10	370/455,10	370/455,10	370/455,10	370/455,10



WERSJA	F00	F01	F02	F06	04SD	05SD
ECO TOP	370/455,10	370/455,10	370/455,10	370/455,10	363/446,49	363/446,49
HIGH TOP	370/455,10	370/455,10	370/455,10	370/455,10	370/455,10	370/455,10

## KOLORYSTYKA

ECO TOP	120	121	131	132	135	141	143
	biały	dąb	klon	orzech	dąb angielski	dąb Salinas	dąb skandynawski
	156	157	158				
	dąb srebrny	dąb nugat	dąb miodowy				
HIGH TOP	148						
	jesion kawowy						

## ÓŚCIEŻNICE

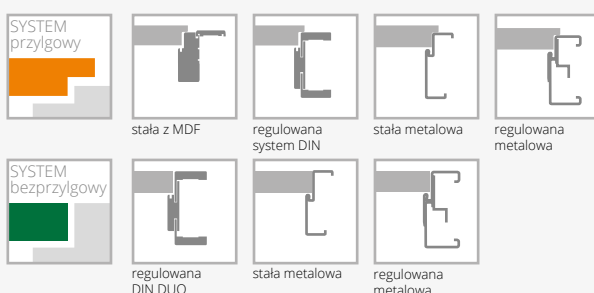

## WYPOSAŻENIE

STANDARDOWE		
szkło biały/brąz mat lub przezierne o grubości 4 mm		
wzór AS4, 03SD standard - szyba hartowana biały/brąz mat 4 mm		
zamek jednopunktowy, rozstaw 72 mm (sys. przylgowy) lub magnetyczny, rozstaw 85 mm (sys. bezprzylgowy) wpuszczany, na klucz, na wkładkę lub do blokady łazienkowej		
zawiasy: typ B – do ościeżnicy system DIN, typ D – do ościeżnicy drewnianej lub MDF, typ M – do ościeżnicy metalowej lub kryty DUO chrom satyna („60”-„80” – 2 szt., „90” – 3 szt.)		
<b>DODATKOWE (za dopłatą)</b>		
rozmiar „100” (wystrój szklenia jak w „90”)	40/49,20	
rozmiar „110” (wystrój szklenia jak w „90”)	80/98,40	
wypełnienie z płyty wiórowej otworowanej	90/110,70	
wypełnienie z płyty wiórowej pełnej (zalecany trzeci zawias)	115/141,45	
trzeci zawias w skrzydle lub zawias czopowy regulowany (cena za 1 szt.):		
typ B, typ D, typ K, typ C, typ M dla szer. „60”-„80”	15/18,45	
kryty DUO dla szer. „60”-„80”	80/98,40	
ramiak (umożliwiający samodzielne skrócenie do 50 mm)	20/24,60	
ramiak (umożliwiający samodzielne skrócenie do 90 mm)	40/49,20	
wzmocnienie pod samozamykacz	25/30,75	
zabezpieczenie dolnego ramiaka przed nadmiernym działaniem wilgoci (nie dot. skrzydeł z podcięciem wentylacyjnym)	20/24,60	
drzwi niższe o 50 mm lub 100 mm (sys. przylgowy)	bez dopłaty	
drzwi niższe o 55 mm lub 100 mm (sys. bezprzylgowy)	bez dopłaty	
drzwi wyższe o 50 mm lub 100 mm (nie dot. ość. stałej z MDF)	+10%	
drzwi wyższe o 150 mm lub 200 mm (nie dot. ość. stałej z MDF)	+20%	
podcięcie wentylacyjne	30/36,90	
szkło hartowane (dot. 1 szyby):		
wersja C, F	65/79,95	
wersja 04SD, 05SD	45/55,35	
szkło hartowane przezierne o grubości 4 mm	+10%	

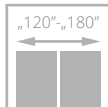
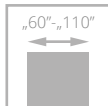

# HAPTIC

od **219/269,37**  
cena skrzydła **netto**/brutto (PLN, VAT 23%)

Drzwi zbudowane są z ramiaka drewnianego obłożonego dwiema gładkimi płytami HDF o powierzchni UNI MAT. Standardowe wypełnienie stanowi warstwa o strukturze „plastra miodu”.

**Powierzchnia UNI MAT charakteryzuje się jedwabistą haptką oraz specjalną powłoką odporną na ślady po palcach.**

drzwi HAPTIC, wzór 00, ościeżnica regulowana DIN



drzwi HAPTIC, wzór 00, ościeżnica regulowana DIN

Zobacz  
więcej  
inspiracji



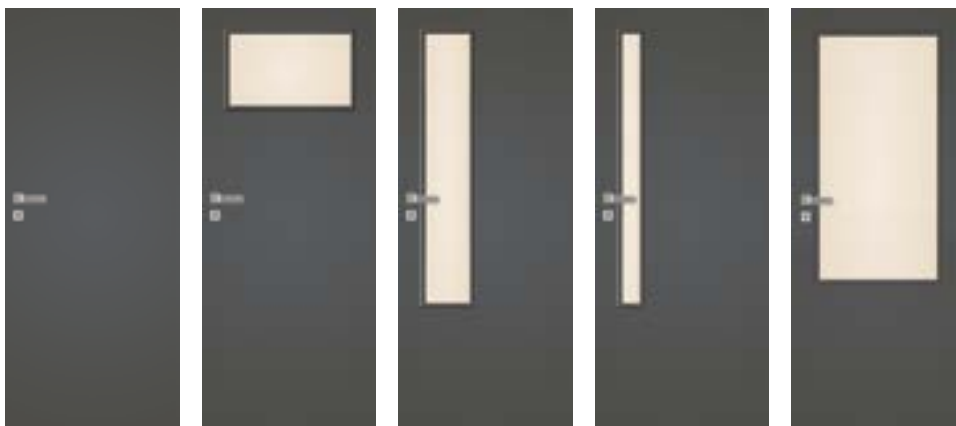

WERSJA	00	02	04	05	03SD
	<b>219</b> /269,37	<b>315</b> /387,45	<b>389</b> /478,47	<b>389</b> /478,47	<b>389</b> /478,47

## KOLORYSTYKA



## OŚCIEŻNICE

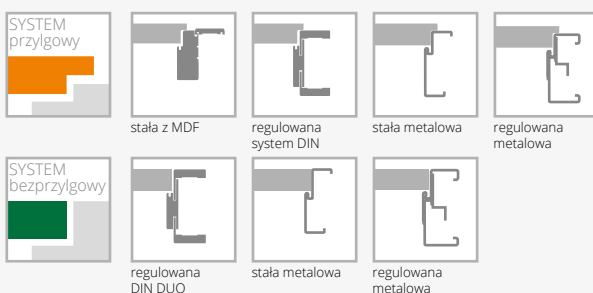

## WYPOSAŻENIE

STANDARDOWE			
szkło biały/brąz mat lub przezierne o grubości 4 mm		ramiak (umożliwiający samodzielne skrócenie do 50 mm)	<b>20</b> /24,60
wzór 03SD standard - szyba hartowana biały/brąz mat 4 mm		ramiak (umożliwiający samodzielne skrócenie do 90 mm)	<b>40</b> /49,20
zamek jednopunktowy, rozstaw 72 mm (sys. przylgowy)		wzmocnienie pod samozamykacz	<b>25</b> /30,75
lub magnetyczny, rozstaw 85 mm (sys. bezprylgowy) wpuszczany, na klucz, na wkładkę lub do blokady łazienkowej		zabezpieczenie dolnego ramiaka przed nadmiernym działaniem wilgoci (nie dot. skrzydeł z podcięciem wentylacyjnym)	<b>20</b> /24,60
zawiasy: typ B – do ościeżnicy system DIN, typ D – do ościeżnicy MDF, typ M – do ościeżnicy metalowej lub kryty DUO chrom satyna („60”-„80” – 2 szt., „90” – 3 szt.)		drzwi niższe o 50 mm lub 100 mm (sys. przylgowy)	bez dopłaty
		drzwi niższe o 55 mm lub 100 mm (sys. bezprylgowy)	bez dopłaty
<b>DODATKOWE (za dopłatą)</b>		drzwi wyższe o 50 mm lub 100 mm (nie dot. ość. stałej z MDF)	<b>+10%</b>
rozmiar „100” (wystrój szklenia jak w „90”)	<b>40</b> /49,20	drzwi wyższe o 150 mm lub 200 mm (nie dot. ość. stałej z MDF)	<b>+20%</b>
rozmiar „110” (wystrój szklenia jak w „90”)	<b>80</b> /98,40	podcięcie wentylacyjne	<b>30</b> /36,90
wypełnienie z płyty wiórowej otworowanej	<b>90</b> /110,70	szkło hartowane (wersja 02, 04, 05)	<b>45</b> /55,35
wypełnienie z płyty wiórowej pełnej (zalecany trzeci zawias)	<b>115</b> /141,45	szkło hartowane przezierne o grubości 4 mm	<b>+10%</b>
trzeci zawias w skrzydle lub zawias czopowy regulowany (cena za 1 szt.):			
typ B, typ D, typ K, typ C, typ M dla szer. „60”-„80”	<b>15</b> /18,45		
kryty DUO dla szer. „60”-„80”	<b>80</b> /98,40		

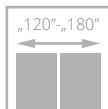
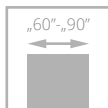

# ARCO UNI

od **460/565,80**  
cena skrzydła **netto**/brutto (PLN, VAT 23%)



drzwi ARCO UNI, wzór W02, ościeżnica regulowana DIN

Drzwi zbudowane są na bazie ramiaka z wysokiej jakości MDF pokrytego powierzchnią UNI MAT.  
**Powierzchnia UNI MAT** charakteryzuje się **jedwabistą haptką** oraz **specjalną powłoką odporną na ślady po palcach**.



drzwi ARCO UNI, wzór W07S3, ościeżnica regulowana SYSTEM DIN

Zobacz  
więcej  
inspiracji







<b>WERSJA</b>	W02P	W2S	W02	W2D	W3P	W3S	W03	W5P	W5S	W05
	460/565,80	460/565,80	460/565,80	530/651,90	460/565,80	460/565,80	460/565,80	460/565,80	530/651,90	460/565,80



<b>WERSJA</b>	W06	W6S1	W6S2	W6S3	W07	W07S1	W07S3	W08	W08S1	W08S4
	460/565,80	460/565,80	460/565,80	530/651,90	460/565,80	460/565,80	460/565,80	460/565,80	460/565,80	460/565,80

## KOLORYSTYKA



## OŚCIEŻNICE

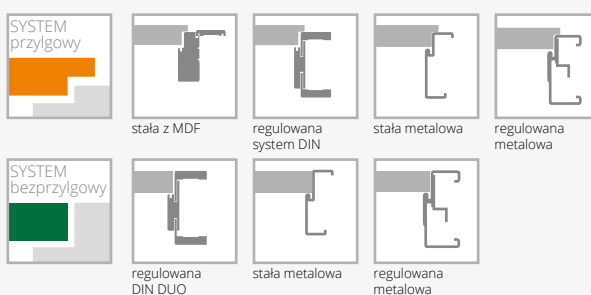

## WYPOSAŻENIE

STANDARDOWE	DODATKOWE (za dopłatą)
szkło biały mat lub przezierne o grubości 4 mm	drzwi niższe o 50 mm (sys. przylgowy) bez dopłaty
wersje W2D, W5S, W05, W6S1, W6S2, W6S3 szkło hartowane biały/brąz mat o grubości 4 mm	drzwi niższe o 55 mm (sys. bezprylgowy) bez dopłaty
zamek jednopunktowy, rozstaw 72 mm (sys. przylgowy) lub magnetyczny, rozstaw 85 mm (sys. bezprylgowy) wpuszczany, na klucz, na wkładkę lub do blokady łazienkowej	podcięcie wentylacyjne <b>30/36,90</b>
zawiasy: typ B – do ościeżnicy system DIN, typ D – do ościeżnicy MDF lub drewnianej, typ M – do ościeżnicy metalowej lub kryty DUO chrom satyna („60°-90°” – 3 szt.)	szkło laminowane (dot. 1 szyby): wersja W02 <b>18/22,14</b> wersja W2D <b>126/154,98</b> wersja W5S <b>56/68,88</b>
brak możliwości zastosowania samozamykacza	szkło hartowane przezierne o grubości 4 mm <b>+10%</b>
brak możliwości zastosowania uszczelki opadającej	

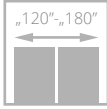
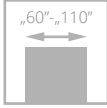

# TRENDY

270/332,10

cena skrzydła netto/brutto (PLN, VAT 23%)



drzwi TRENDY, wzór W01, ościeżnica regulowana SYSTEM DIN

Drzwi zbudowane z ramiaka drewnianego obłożonego dwiema płytami HDF o powierzchni LAMISTONE, SILKSTONE. Standardowe wypełnienie stanowi warstwa o strukturze „plastra miodu”.

**Powierzchnia skrzydła posiada usłojenie poziome, ościeżnice usłojenie pionowe.**



poziomy układ usłojenia

Zobacz  
więcej  
inspiracji



drzwi TRENDY, wzór W01, ościeżnica regulowana SYSTEM DIN



**WERSJA**

W01

270/332,10

**KOLORYSTYKA**

**LAMISTONE  
CPL**



267

wiąz bielony H



268

wiąz piaskowy H

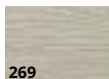

269

wiąz szary H

**SILKSTONE**

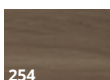

254

antracyt  
Royal H

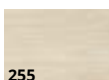

255

jesion polski H



257

nugat jasny H

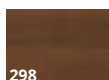

298

merbau  
Royal H



299

jesion  
Royal H

**OŚCIEŻNICE**



regulowana  
system DIN



stała metalowa



regulowana  
metalowa

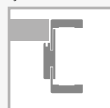

regulowana  
DIN DUO



regulowana  
VERTIGO



stała metalowa



regulowana  
metalowa

**WYPOSAŻENIE**

**STANDARDOWE**

zamek jednopunktowy, rozstaw 72 mm (sys. przylgowy)  
lub magnetyczny, rozstaw 85 mm (sys. bezprylgowy) wpuszczany,  
na klucz, na wkładkę lub do blokady łazienkowej

zawiasy: typ B - do ościeżnicy system DIN, typ M - do ościeżnicy  
metalowej lub kryty DUO chrom satyna („60”-„80” – 2 szt., „90” – 3 szt.)

**DODATKOWE (za dopłatą)**

rozmiar „100” **+20%**

rozmiar „110” **+40%**

wypełnienie z płyty wiórowej otworowanej **90/110,70**

wypełnienie z płyty wiórowej pełnej (zalecany trzeci zawias) **115/141,45**

trzeci zawias w skrzydle lub czopowo regulowany (cena za 1 szt.):

typ B, typ K, typ M dla szer. „60”-„80” **15/18,45**

kryty DUO dla szer. „60”-„80” **80/98,40**

ramiak (umożliwiający samodzielne skrócenie do 50 mm) **20/24,60**

ramiak (umożliwiający samodzielne skrócenie do 90 mm) **40/49,20**

wzmocnienie pod samozamykacz **25/30,75**

zabezpieczenie dolnego ramiaka przed nadmiernym  
działaniem wilgoci (nie dot. skrzydeł z podcięciem  
wentylacyjnym) **20/24,60**

drzwi niższe o 50 mm lub 100 mm (sys. przylgowy) bez dopłaty

drzwi niższe o 55 mm lub 100 mm (sys. bezprylgowy) bez dopłaty

drzwi wyższe o 50 mm lub 100 mm **+10%**

drzwi wyższe o 150 mm lub 200 mm **+20%**

podcięcie wentylacyjne **30/36,90**

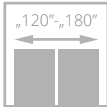
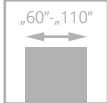

# IMPULS

od **285/350,55**  
cena skrzydła **netto**/brutto (PLN, VAT 23%)

Drzwi zbudowane są z ramiaka drewnianego obłożonego dwiema gładkimi płytami HDF o powierzchni LAMISTONE CPL, SILKSTONE. Standardowe wypełnienie stanowi warstwa o strukturze „plastra miodu”.



profil ramki



ościeżnica

drzwi IMPULS, wzór W06, ościeżnica regulowana SYSTEM DIN



drzwi IMPULS, wzór W13 (drzwi po lewej), wzór W01 (drzwi po prawej), ościeżnica regulowana SYSTEM DIN

Zobacz  
więcej  
inspiracji





WERSJA	W01	W02	W03	W05	W06	W07	W12 D1	W12	W13
SILKSTONE LAMISTONE CPL	285/350,55	341/419,43	410/504,30	410/504,30	410/504,30	410/504,30	341/419,43	410/504,30	592/728,16
SILKSTONE CPL	510/627,30	566/696,18	635/781,05	635/781,05	635/781,05	635/781,05	566/696,18	635/781,05	817/1004,91

## KOLORYSTYKA



## OŚCIEŻNICE

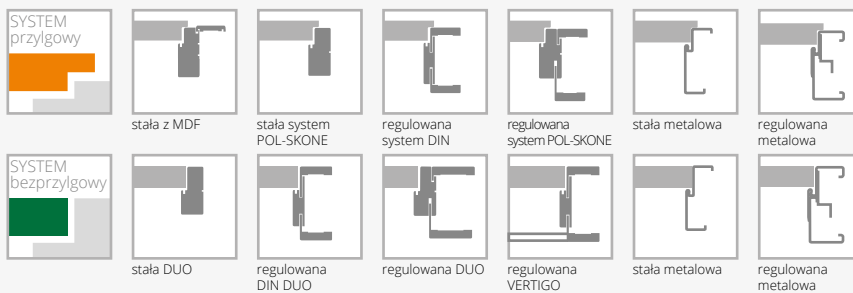

## WYPOSAŻENIE

STANDARDOWE		
szkło biały/brąz mat lub przezierne o grubości 4 mm		
szkło hartowane biały/brąz mat wzór W03, W05, W13		
zamek jednopunktowy, rozstaw 72 mm (sys. przylgowy) lub magnetyczny, rozstaw 85 mm (sys. bezprylgowy) wpuszczany, na klucz, na wkładkę lub do blokady łazienkowej		
zawiasy: typ B – do ościeżnicy system DIN, typ D – do ościeżnicy drewnianej lub MDF, typ M – do ościeżnicy metalowej lub kryty DUO chrom satyna („60”-„80” – 2 szt., „90” – 3 szt.)		
<b>DODATKOWE (za dopłatą)</b>		
rozmiar „100” (wystrój szklenia jak w „90”)	<b>+20%</b>	
rozmiar „110” (wystrój szklenia jak w „90”)	<b>+40%</b>	
wypełnienie z płyty wiórowej otworowanej	90/110,70	
wypełnienie z płyty wiórowej pełnej (zalecany trzeci zawias)	115/141,45	
trzeci zawias w skrzydle lub zawias czopowy regulowany (cena za 1 szt.):		
typ B, typ D, typ K, typ C, typ M dla szer. „60”-„80”	15/18,45	
kryty DUO dla szer. „60”-„80”	80/98,40	
ramiak (umożliwiający samodzielne skrócenie do 50 mm) (nie dot. wersji W13)	20/24,60	
ramiak (umożliwiający samodzielne skrócenie do 90 mm) (nie dot. wersji W13)	40/49,20	
wzmocnienie pod samozamykacz (nie dot. wersji W13)	25/30,75	
zabezpieczenie dolnego ramiaka przed nadmiernym działaniem wilgoci (nie dot. skrzydeł z podcięciem wentylacyjnym) (nie dot. wersji W13)	20/24,60	
drzwi niższe o 50 mm lub 100 mm (sys. przylgowy) (nie dot. wersji W13)		bez dopłaty
drzwi niższe o 55 mm lub 100 mm (sys. bezprylgowy) (nie dot. wersji W13)		bez dopłaty
drzwi wyższe o 50 mm lub 100 mm (nie dot. wersji W13)		<b>+10%</b>
drzwi wyższe o 150 mm lub 200 mm (nie dot. wersji W13) (nie dot. ośc. stałej z MDF)		<b>+20%</b>
wersja W13 drzwi niższe 1970 mm (sys. przylgowy), 1985 mm (sys. bezprylgowy)		bez dopłaty
wersja W13 drzwi wyższe o 100 mm (nie dot. ośc. stałej z MDF)		<b>+10%</b>
wersja W13 drzwi wyższe o 200 mm (nie dot. ośc. stałej z MDF)		<b>+20%</b>
podcięcie wentylacyjne		30/36,90
szkło hartowane:		
wersje W02, W12D1		45/55,35
wersje W06, W07, W12		65/79,95
system przesuwny (nie dotyczy wersji W13)		str. 98-101
szkło hartowane przezierne o grubości 4 mm		<b>+10%</b>

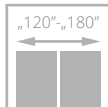
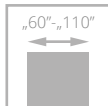

drzwi ETIUDA, wzór B1, ościeznica regulowana SYSTEM DIN

# ETIUDA

od **285/350,55**  
cena skrzydła **netto**/brutto (PLN, VAT 23%)

Drzwi zbudowane są z ramiaka drewnianego obłożonego dwiema gładkimi płytami HDF o powierzchni LAMISTONE CPL, SILKSTONE. Wersja usłojenia H występuje tylko na powierzchni skrzydła. Standardowe wypełnienie stanowi: warstwa o strukturze „plastra miodu” w wersjach A01, A02, A03, B0, płyta wiórowa pełna w wersjach B1, B2, B3, B4.

**Brak górnej przylgi zarówno w systemie przylgowym, jak i bezprzylgowym.**



aluminiowe listwy dekoracyjne



aluminiowe listwy przyszybowe



górna krawędź skrzydła bez przylgi

Zobacz  
więcej  
inspiracji



drzwi ETIUDA, wzór B1 (drzwi po lewej), wzór A01 (drzwi po prawej), ościeznica stała SYSTEM POL-SKONE



WERSJA	B0	B1	B2	B3	B4	A01	A02	A03
	285/350,55	485/596,55	485/596,55	485/596,55	485/596,55	651/800,73	651/800,73	651/800,73

## KOLORYSTYKA

<b>LAMISTONE CPL</b>	240	241	242	258	260	263	265	289	531
	wiąz bielony V	wiąz piaskowy V	wiąz szary V	biały	biały dąb	orzech premium	wenge	szary	antracyt
	<b>NOWOŚĆ</b>	<b>NOWOŚĆ</b>	<b>NOWOŚĆ</b>	<b>NOWOŚĆ</b>					
	247	248	249	250					
	industry 1	industry 2	industry 3	dąb terra					
<b>SILKSTONE</b>	254	255	256	257	276	292	293	294	
	antracyt Royal H	jesion polski H	nugat jasny V	nugat jasny H	dąb polski	kasztan Royal	antracyt Royal	jesion Royal	
	295	296	297	298	299				
	merbau Royal	jesion polski	nugat Royal	merbau Royal H	jesion Royal H				

## OŚCIEŻNICE

<b>SYSTEM przylgowy</b>						
	stała system POL-SKONE	regulowana system DIN	regulowana system POL-SKONE	stała metalowa	regulowana metalowa	
	<b>SYSTEM bezprzylgowy</b>					
		stała DUO	regulowana DIN DUO	regulowana DUO	regulowana VERTIGO	stała metalowa
						regulowana metalowa

## WYPOSAŻENIE

STANDARDOWE		
szkło hartowane biały/brąz mat o grubości 6 mm		wzmocnienie pod samozamykacz (nie dot. wersji A01, A02, A03) <b>25/30,75</b>
szerokość szklenia w wersji A01 – 54 mm; A02 – 205 mm, A03 – 276 mm		zabezpieczenie dolnego ramiaka przed nadmiernym działaniem wilgoci (nie dot. skrzydeł z podcięciem wentylacyjnym) (nie dot. wersji A01, A02, A03) <b>20/24,60</b>
zamek jednopunktowy, rozstaw 72 mm (sys. przylgowy) lub magnetyczny, rozstaw 85 mm (sys. bezprzylgowy) wpuszczany, na klucz, na wkładkę lub do blokady łazienkowej		drzwi niższe o 50 mm lub 100 mm (sys. przylgowy) (nie dot. wersji A01, A02, A03) bez dopłaty
zawiasy: typ B – do ościeżnicy system DIN, typ D – do ościeżnicy drewnianej, typ M – do ościeżnicy metalowej lub kryty DUO chrom satyna („60”-„80” – 2 szt., „90” – 3 szt.)		drzwi niższe o 55 mm lub 100 mm (sys. bezprzylgowy) (nie dot. wersji A01, A02, A03) bez dopłaty
<b>DODATKOWE (za dopłatą)</b>		drzwi wyższe o 50 mm lub 100 mm (nie dot. wersji A01, A02, A03) <b>+10%</b>
rozmiar „100”	<b>+20%</b>	drzwi wyższe o 150 mm lub 200 mm (nie dot. wersji A01, A02, A03) <b>+20%</b>
rozmiar „110” (dot. wersji B1, B2, B3, B4)	<b>+40%</b>	wersje A01, A02, A03 drzwi niższe o 50 mm (sys. przylgowy) bez dopłaty
wypełnienie z płyty wiórowej otworowanej (wersje B0, A01, A02, A03)	<b>90/110,70</b>	wersje A01, A02, A03 drzwi niższe o 55 mm (sys. bezprzylgowy) bez dopłaty
wypełnienie z płyty wiórowej pełnej (wersje B0, A01, A02, A03) (zalecany trzeci zawias)	<b>115/141,45</b>	wersje A01, A02, A03 drzwi wyższe o 100 mm <b>+10%</b>
trzeci zawias w skrzydle lub zawias czopowy regulowany (cena za 1 szt.):		wersje A01, A02, A03 drzwi wyższe o 200 mm <b>+20%</b>
typ B, typ D, typ K, typ C, typ M dla szer. „60”-„80”	<b>15/18,45</b>	podcięcie wentylacyjne (dot. wersji B0, B1, B2, B3, B4) <b>30/36,90</b>
kryty DUO dla szer. „60”-„80”	<b>80/98,40</b>	podcięcie wentylacyjne A01, A02 w szerokościach „60”-„100” <b>100/123,00</b>
ramiak (umożliwiający samodzielne skrócenie do 50 mm) (dot. wersji B0, B4)	<b>20/24,60</b>	podcięcie wentylacyjne A03 w szerokościach „70”-„100” <b>100/123,00</b>
ramiak (umożliwiający samodzielne skrócenie do 90 mm) (dot. wersji B0, B4)	<b>40/49,20</b>	szyba hartowana 6 mm w kolorze grafit lub przezierna system przesuwany (nie dot. wersji A01) str. 98-101 <b>+10%</b>

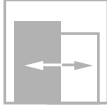
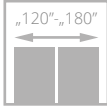
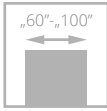

# SONATA

od **572/703,56**  
cena skrzydła **netto**/brutto (PLN, VAT 23%)

Drzwi zbudowane są z ramiaka drewnianego obłożonego dwiema gładkimi płytami HDF o powierzchni LAMISTONE CPL, SILKSTONE. Wypełnienie stanowi płyta wiórowa pełna. Dekory aluminiowe na powierzchni skrzydła.



dekory aluminiowe na powierzchni skrzydła w kolorze chrom mat (standard)



ościeżnica VERTIGO, panel górny



dekory aluminiowe na powierzchni skrzydła w kolorze czarnym, złotym połysk, chrom połysk (opcja) – str. 142



laminowane obrzeże skrzydła w kolorze czarnym, grafit lub szarym – opcja (nie dot. powierzchni BLACK)

drzwi SONATA, wzór W4, ościeżnica regulowana SYSTEM DIN



drzwi SONATA, wzór W2, ościeżnica regulowana VERTIGO

Zobacz więcej inspiracji







WERSJA	W1	W2	W4	W5	W6	W7	W8
	572/703,56	572/703,56	572/703,56	616/757,68	572/703,56	572/703,56	572/703,56

**KOLORYSTYKA**

**LAMISTONE CPL**

240 wiąz bielony V	241 wiąz piaskowy V	242 wiąz szary V	258 biały	260 biały dąb	263 orzech premium	265 wenge
267 wiąz bielony H	268 wiąz piaskowy H	269 wiąz szary H	<b>NOWOŚĆ</b> 247 industry 1	<b>NOWOŚĆ</b> 248 industry 2	<b>NOWOŚĆ</b> 249 industry 3	<b>NOWOŚĆ</b> 250 dąb terra

**SILKSTONE**

254 antracyt Royal H	255 jesion polski H	256 nugat jasny V	257 nugat jasny H	276 dąb polski	292 kasztan Royal	293 antracyt Royal	294 jesion Royal
295 merbau Royal	296 jesion polski	297 nugat Royal	298 merbau Royal H	299 jesion Royal H			

**OŚCIEŻNICE**

**SYSTEM przylgowy**

stała system POL-SKONE	regulowana system DIN	regulowana system POL-SKONE	stała metalowa	regulowana metalowa
------------------------	-----------------------	-----------------------------	----------------	---------------------

**SYSTEM bezprylgowy**

stała DUO	regulowana DIN DUO	regulowana DUO	regulowana VERTIGO	stała metalowa	regulowana metalowa
-----------	--------------------	----------------	--------------------	----------------	---------------------

**WYPOSAŻENIE**

STANDARDOWE	
zamek jednopunktowy, rozstaw 72 mm (sys. przylgowy) lub magnetyczny, rozstaw 85 mm (sys. bezprylgowy) wpuszczany, na klucz, na wkładkę lub do blokady łazienkowej	
zawiasy: typ K – do ościeżnicy system DIN, typ C – do ościeżnicy drewnianej, typ M – do ościeżnicy metalowej („60”-„80” – 2 szt., „90” – 3 szt.) lub kryty DUO chrom satyna („60”-„70” – 2 szt., „80”-„90” – 3 szt.)	
wersja W8: brak możliwości zastosowania szczeliny wentylacyjnej lub kratki wentylacyjnej	
<b>DODATKOWE (za dopłatą)</b>	
rozmiar „100”	<b>+20%</b>
trzeci zawias w skrzydle:	
typ K, typ C, typ M dla szer. „60”-„80”	15/18,45
kryty DUO dla szer. „60”-„70”	80/98,40
ramiak (umożliwiający samodzielne skrócenie do 50 mm)	20/24,60

ramiak (umożliwiający samodzielne skrócenie do 90 mm)	40/49,20
wzmocnienie pod samozamykacz	25/30,75
zabezpieczenie dolnego ramiaka przed nadmiernym działaniem wilgoci (nie dot. skrzydeł z podcięciem wentylacyjnym)	20/24,60
drzwi niższe o 50 mm lub 100 mm (sys. przylgowy)	bez dopłaty
drzwi niższe o 55 mm lub 100 mm (sys. bezprylgowy)	bez dopłaty
drzwi wyższe o 50 mm lub 100 mm	<b>+10%</b>
drzwi wyższe o 150 mm lub 200 mm	<b>+20%</b>
podcięcie wentylacyjne	30/36,90
obrzeże aluminiowe (system bezprylgowy)	60/73,80
dekory aluminiowe w kolorze czarnym, chrom połysk, złoty połysk	bez dopłaty
obrzeże skrzydła w kolorze czarnym, szarym lub grafit	100/123,00

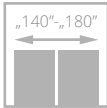
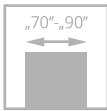

# PRADO

690/848,70

cena skrzydła netto/brutto (PLN, VAT 23%)

drzwi PRADO, wzór W07, ościeżnica regulowana SYSTEM DIN DUO

Drzwi zbudowane są z ramiaka drewnianego obłożonego dwiema gładkimi płytami HDF o powierzchni LAMISTONE CPL, SILKSTONE.



łączenie opasek pod kątem 90° za dopłatą



panel poziomy i pionowy, szklenie



drzwi PRADO, wzór W02, ościeżnica regulowana SYSTEM DIN DUO, opaski pod kątem 90°

Zobacz więcej inspiracji





WERSJA	W01	W02	W03	W04
	690/848,70	690/848,70	690/848,70	690/848,70



WERSJA	W05	W06	W07
	690/848,70	690/848,70	690/848,70

#### KOLORYSTYKA



#### OŚCIEŻNICE

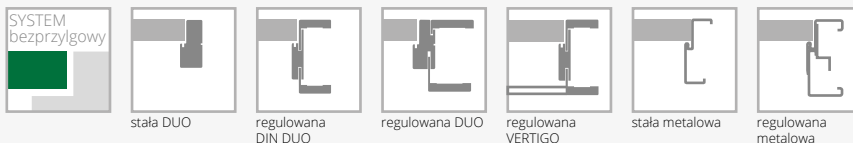

#### WYPOSAŻENIE

STANDARDOWE	DODATKOWE (za dopłatą)	
szkło biały mat lub przezierne o grubości 4 mm	trzeci zawias w skrzydle:	
zamek magnetyczny, rozstaw 85 mm wpuszczany, na klucz, na wkładkę lub do blokady łazienkowej	kryty DUO dla szer. „70”-„80”	80/98,40
zawiasy: kryty DUO chrom satyna do systemu bezprzylgowego („70”-„80” – 2 szt., „90” – 3 szt.)	drzwi niższe o 55 mm	bez dopłaty
brak możliwości zastosowania samozamykacza	podcięcie wentylacyjne	30/36,90
	szkło hartowane przezierne o grubości 4 mm	+10%

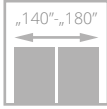
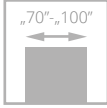

# FORTIMO

**713/876,99**

cena skrzydła **netto**/brutto (PLN, VAT 23%)



Drzwi zbudowane są z ramiaka drewnianego obłożonego dwiema gładkimi płytami HDF o powierzchni LAMISTONE CPL, SILKSTONE. Ramiaki pionowe skrzydła - układ usłojenia pionowy; panel - usłojenie pionowe.



drzwi FORTIMO, wzór W01S1, ościeżnica regulowana SYSTEM DIN

szklenie

Zobacz więcej inspiracji

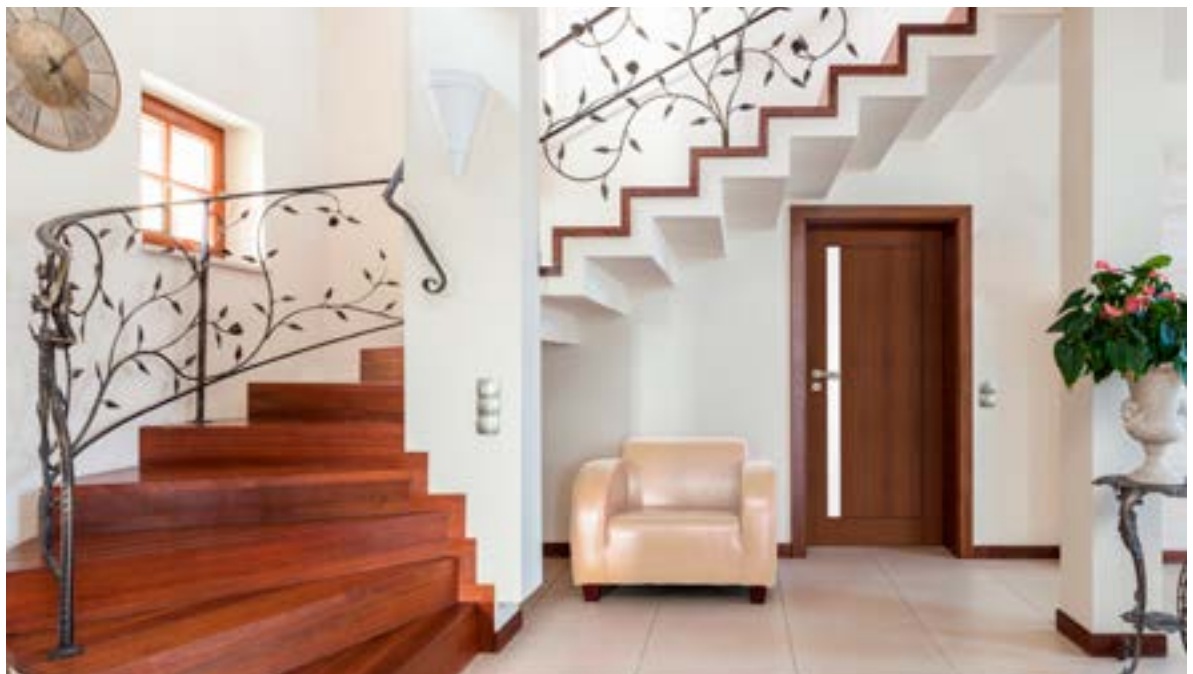

drzwi FORTIMO, wzór W01S1, ościeżnica regulowana SYSTEM DIN



WERSJA	W01	W01S1	W03	W03S1
	713/876,99	713/876,99	713/876,99	713/876,99

#### KOLORYSTYKA



#### OŚCIEŻNICE

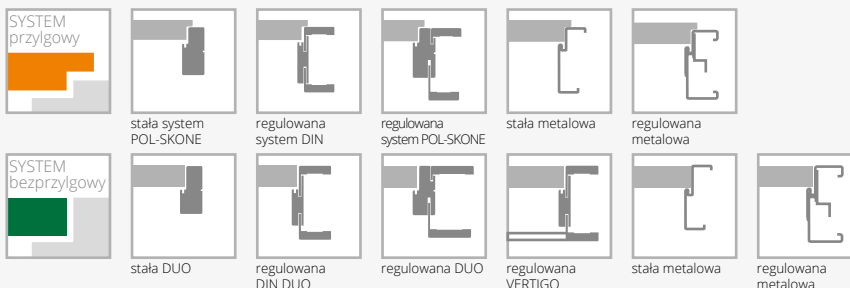

#### WYPOSAŻENIE

STANDARDOWE	DODATKOWE (za dopłatą)
szkło hartowane biały mat o grubości 4 mm	rozmiar „100” <b>+20%</b>
zamek jednopunktowy, rozstaw 72 mm (sys. przylgowy) lub magnetyczny, rozstaw 85 mm (sys. bezprylgowy) wpuszczany, na klucz, na wkładkę lub do blokady łazienkowej	rozmiar „60” (dot. W01, W01S1) bez dopłaty
zawiasy: typ K – do ościeżnicy system DIN, typ C – do ościeżnicy drewnianej, typ M – do ościeżnicy metalowej lub kryty DUO chrom satyna („70”-„80” – 2 szt., „90” – 3 szt.)	trzeci zawias w skrzydle: typ K, typ C, typ M dla szer. „70”-„80” <b>15/18,45</b> kryty DUO dla szer. „70”-„80” <b>80/98,40</b>
brak możliwości zastosowania samozamykacza	drzwi niższe o 50 mm (sys. przylgowy) bez dopłaty
	drzwi niższe o 55 mm (sys. bezprylgowy) bez dopłaty
	podcięcie wentylacyjne <b>30/36,90</b>
	szkło hartowane brąz, grafit lub przeźnerne o grubości 4 mm <b>+10%</b>

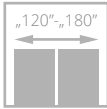
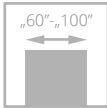

# INVERNO

724/890,52

cena skrzydła netto/brutto (PLN, VAT 23%)



drzwi INVERNO, wzór 01, ościeżnica regulowana SYSTEM DIN

Drzwi zbudowane są z ramiaka drewnianego obłożonego dwiema gładkimi płytami HDF o powierzchni LAMISTONE CPL, SILKSTONE. Wypełnienie stanowi płyta wiórowa pełna. Powierzchnię skrzydła zdobi przestrzenna listwa profilowa.



profil listwy



zamek w systemie przylgowym



drzwi INVERNO, wzór 00, ościeżnica regulowana SYSTEM DIN

Zobacz  
więcej  
inspiracji





WERSJA	00	OSD	01	01SD
	724/890,52	724/890,52	724/890,52	724/890,52

#### KOLORYSTYKA

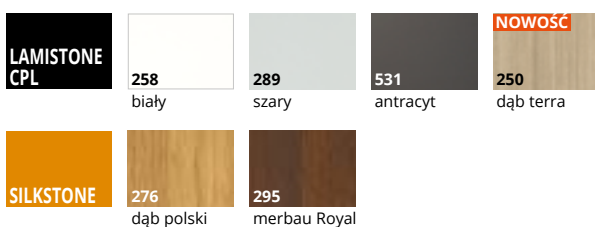

#### OŚCIEŻNICE

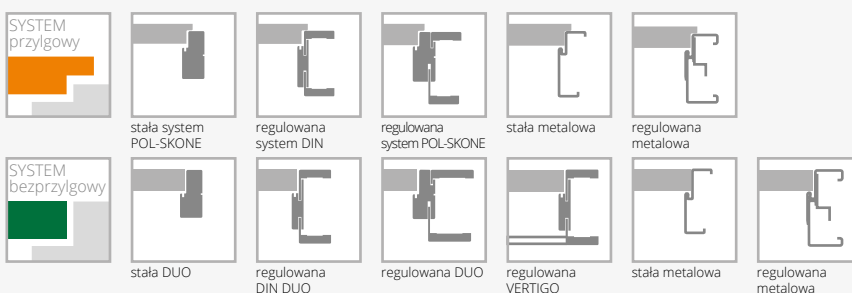

#### WYPOSAŻENIE

STANDARDOWE	DODATKOWE (za dopłatą)
szkło hartowane białe o grubości 4 mm	rozmiar „100” (wystrój szklenia jak w „90”) <b>+20%</b>
zamek jednopunktowy, rozstaw 72 mm (sys. przylgowy) lub magnetyczny, rozstaw 85 mm (sys. bezprzylgowy) wpuszczany, na klucz, na wkładkę lub do blokady łazienkowej	trzeci zawias w skrzydle: typ K, typ C, typ M dla szer. „60”-„80” <b>15/18,45</b> typ K, typ C, typ M dla szer. „60”-„80” <b>80/98,40</b>
zawiasy: typ K – do ościeżnicy system DIN, typ C – do ościeżnicy drewnianej, typ M – do ościeżnicy metalowej lub kryty DUO chrom satyna („60”-„80” – 2 szt., „90” – 3 szt.)	zamiana zawiasu standardowego DUO na kolor biały (do 1 szt.) <b>7/8,61</b>
	wzmocnienie pod samozamykacz <b>25/30,75</b>
	zabezpieczenie dolnego ramiaka przed nadmiernym działaniem wilgoci (nie dot. skrzydeł z podcięciem wentylacyjnym) <b>20/24,60</b>
	drzwi niższe o 50 mm lub 100 mm (sys. przylgowy) bez dopłaty
	drzwi niższe o 55 mm lub 100 mm (sys. bezprzylgowy) bez dopłaty
	drzwi wyższe o 50 mm lub 100 mm <b>+10%</b>
	drzwi wyższe o 150 mm lub 200 mm <b>+20%</b>
	podcięcie wentylacyjne <b>30/36,90</b>

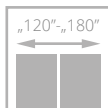
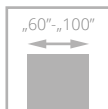

drzwi NOSTRE, wzór 03, ościeżnica regulowana SYSTEM DIN

# NOSTRE

724/890,52

cena skrzydła netto/brutto (PLN, VAT 23%)

Drzwi zbudowane są z ramiaka drewnianego obłożonego dwiema gładkimi płytami HDF o powierzchni LAMISTONE CPL, SILKSTONE. Wypełnienie stanowi płyta wiórowa pełna. Powierzchnię skrzydła zdobi przestrzenna listwa profilowa.



listwa dekoracyjna skrzydła NOSTRE

Zobacz  
więcej  
inspiracji



drzwi NOSTRE wzór 01, ościeżnica regulowana SYSTEM DIN





WERSJA	00	0SD	01	01SM	01SD
	724/890,52	724/890,52	724/890,52	724/890,52	724/890,52



WERSJA	02	02S1	02S3	03	03SD
	724/890,52	724/890,52	724/890,52	724/890,52	724/890,52

#### KOLORYSTYKA



#### OŚCIEŻNICE

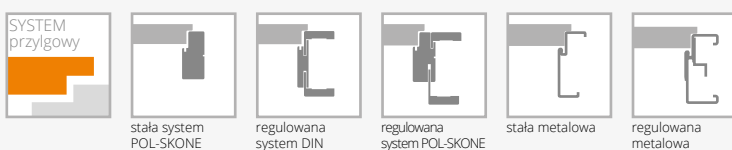

#### WYPOSAŻENIE

STANDARDOWE	DODATKOWE (za dopłatą)	
szkło biały mat o grubości 4 mm	rozmiar „100” (wystrój szklenia jak w „90”)	<b>+20%</b>
wersje 0SD, 01SD, 03SD szkło hartowane biały mat o grubości 4 mm	trzeci zawias w skrzydle:	
zamek jednopunktowy, rozstaw 72 mm wpuszczany, na klucz, na wkładkę lub do blokady łazienkowej	typ K, typ C, typ M dla szer. „60”-„80”	<b>15/18,45</b>
zawiasy: typ K – do ościeżnicy system DIN, typ C – do ościeżnicy drewnianej, typ M – do ościeżnicy metalowej („60”-„80” – 2 szt., „90” – 3 szt.)	wzmocnienie pod samozamykacz	<b>25/30,75</b>
	zabezpieczenie dolnego ramiaka przed nadmiernym działaniem wilgoci (nie dot. skrzydeł z podcięciem wentylacyjnym)	<b>20/24,60</b>
	drzwi niższe o 50 mm lub 100 mm (sys. przylgowy)	bez dopłaty
	drzwi wyższe o 50 mm lub 100 mm	<b>+10%</b>
	drzwi wyższe o 150 mm lub 200 mm	<b>+20%</b>
	podcięcie wentylacyjne	<b>30/36,90</b>

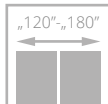
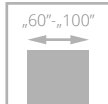

# SEMPRE

od **715/879,45**  
cena skrzydła **netto**/brutto (PLN, VAT 23%)

Możliwość zamówienia skrzydła oraz ościeżnicy w dostępnej kolorystyce z **poziomym układem** usłojenia w cenie standardowego zestawu. Rozwiązanie dotyczy tylko drzwi w kolorystyce: 254, 255, 257, 298, 299 oraz z zastosowaniem ościeżnicy regulowanej **DIN** oraz **DIN DUO**

Drzwi zbudowane są z ramiaka drewnianego obłożonego dwiema gładkimi płytami HDF o powierzchni LAMISTONE CPL, SILKSTONE. Układ usłojenia ramiaka jest pionowy lub poziomy w przypadku skrzydeł w wersji H, na płycinach i panelach w zależności od wzoru, poziomy (W02-W02A, W03-W03A) lub pionowy (W00, W04). Skrzydła posiadają również możliwość zastosowania jednostronnej tablicy magnetycznej (Z/AZ) oraz jednostronnego lustra (WL Z, WL A/Z).



drzwi SEMPRE, wzór W02, ościeżnica regulowana SYSTEM DIN

szklenie

Zobacz  
więcej  
inspiracji



drzwi SEMPRE, wzór W02 (drzwi po lewej), ościeżnica regulowana SYSTEM DIN, wzór W02A (drzwi po prawej), ościeżnica stała POL-SKONE



WERSJA	W00	W01	W04	W05	tablica* Z	lustro* A/Z	WLZ	WLA/Z	W02P	W02	W02S1	W02S2
	715/879,45	715/879,45	715/879,45	715/879,45	810/996,30	1064/1308,72	715/879,45	715/879,45	715/879,45	715/879,45	715/879,45	715/879,45



WERSJA	W02S3	W02S4	W02A	W03P	W03	W03S1	W03S2	W03S3	W03S4	W03A
	715/879,45	715/879,45	715/879,45	715/879,45	715/879,45	715/879,45	715/879,45	715/879,45	715/879,45	715/879,45



\*modele dostępne tylko w kolorze 258 biały LAMISTONE

WERSJA	W06*	W07*
	700/861,00	700/861,00

#### KOLORYSTYKA

LAMISTONE CPL	240	241	242	258	260	263	265	289	531
	wiąz bielony V	wiąz piaskowy V	wiąz szary V	biały	biały dąb	orzeczek premium	wenge	szary	antracyt
SILKSTONE	250	254	255	256	257	276	292	293	294
	dąb terra	antracyt Royal H	jesion polski H	nugat jasny V	nugat jasny H	dąb polski	kasztan Royal	antracyt Royal	jesion Royal
	295	296	297	298	299				
	merbau Royal	jesion polski	nugat Royal	merbau Royal H	jesion Royal H				

#### OŚCIEŻNICE

SYSTEM przylgowy						
	stała system POL-SKONE	regulowana system DIN	regulowana system POL-SKONE	stała metalowa	regulowana metalowa	
SYSTEM bezprzylgowy						
	stała DUO	regulowana DIN DUO	regulowana DUO	regulowana VERTIGO	stała metalowa	regulowana metalowa

#### WYPOSAŻENIE

STANDARDOWE	DODATKOWE (za dopłatą)
szkło biały/braź/grafit lub przeźierne 4 mm	rozmiar „100” <b>+20%</b>
wzór W01, W05 szkło hartowane 4 mm	trzeci zawias w skrzydle:
wzór W00, W06, W07 pływca grubość 12 mm	typ B, typ D, typ M dla szer. „60”-„80” <b>15/18,45</b>
zamek jednopunktowy, rozstaw 72 mm (sys. przylgowy)	kryty DUO dla szer. „60”-„70” <b>80/98,40</b>
lub magnetyczny, rozstaw 85 mm (sys. bezprzylgowy) wpuszczany, na klucz, na wkładkę lub do blokady łazienkowej	drzwi niższe o 50 mm (sys. przylgowy) bez dopłaty
zawiasy: typ B – do ościeżnicy system DIN, typ D – do ościeżnicy drewnianej, typ M – do ościeżnicy metalowej lub kryty DUO chrom satyna („60”-„80” – 2 szt., „90” – 3 szt.)	(nie dot. WLZ, WLA/Z)
brak możliwości zastosowania samozamykacza	drzwi niższe o 55 mm (sys. bezprzylgowy) bez dopłaty
brak możliwości zastosowania uszczelki opadającej	(nie dot. WLZ, WLA/Z)
	drzwi wyższe o 50 mm lub 100 mm (nie dot. WLZ, WLA/Z) <b>+10%</b>
	podcięcie wentylacyjne <b>30/36,90</b>
	szkło hartowane przeźierne o grubości 4 mm <b>+10%</b>

\* Z, WLZ - tablica/lustro od strony zawiasowej, A/Z, WLA/Z - tablica/lustro od strony przeciwnej do zawiasowej

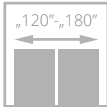
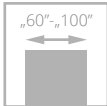

# SEMPRE ALU

988/1215,24

cena skrzydła netto/brutto (PLN, VAT 23%)



drzwi SEMPRE ALU, wzór W03, ościeżnica regulowana SYSTEM DIN

Drzwi zbudowane są z ramiaka drewnianego obłożonego dwiema gładkimi płytami HDF o powierzchni LAMISTONE CPL, SILKSTONE. Układ usłojenia ramiaka jest pionowy, na płycinach i panelach usłojenie poziome. Krawędzie paneli wykończone dekoracyjnymi listwami aluminiowymi.



dekoracyjne listwy aluminiowe



panel - usłojenie poziome,  
płycina - usłojenie poziome

Zobacz  
więcej  
inspiracji



drzwi SEMPRE ALU, wzór W03, ościeżnica regulowana SYSTEM DIN

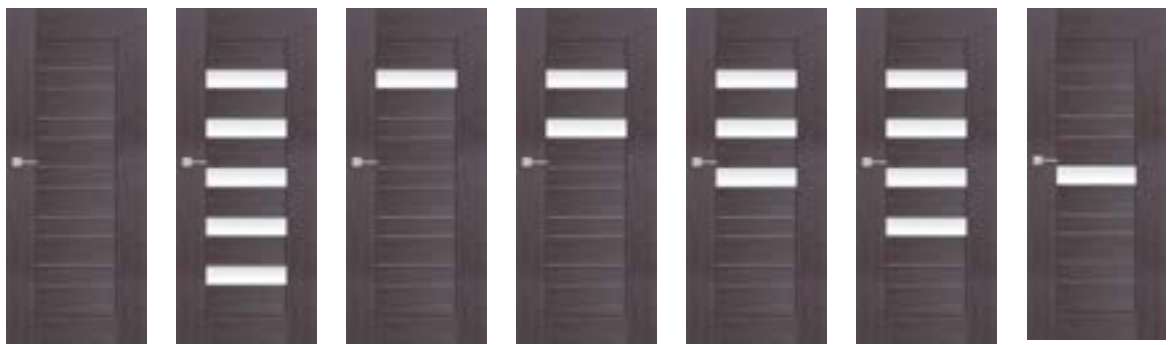

WERSJA	W02P	W02	W02S1	W02S2	W02S3	W02S4	W02A
	988/1215,24	988/1215,24	988/1215,24	988/1215,24	988/1215,24	988/1215,24	988/1215,24

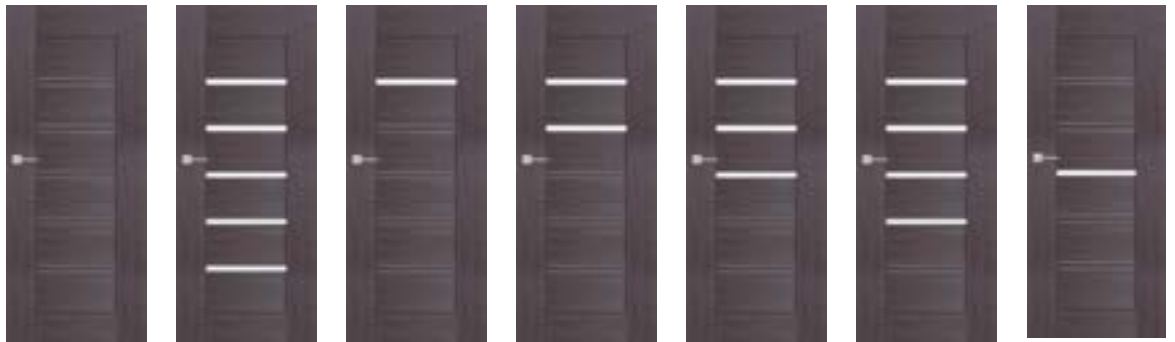

WERSJA	W03P	W03	W03S1	W03S2	W03S3	W03S4	W03A
	988/1215,24	988/1215,24	988/1215,24	988/1215,24	988/1215,24	988/1215,24	988/1215,24

## KOLORYSTYKA

<b>LAMISTONE CPL</b>	<b>240</b> wiąz bielony V	<b>241</b> wiąz piaskowy V	<b>242</b> wiąz szary V	<b>258</b> biały	<b>260</b> biały dąb	<b>263</b> orzech premium	<b>265</b> wenge	<b>289</b> szary	<b>531</b> antracyt
	<b>NOWOŚĆ</b> <b>250</b> dąb terra								
<b>SILKSTONE</b>	<b>256</b> nugat jasny V	<b>276</b> dąb polski	<b>292</b> kasztan Royal	<b>293</b> antracyt Royal	<b>294</b> jesion Royal	<b>295</b> merbau Royal	<b>296</b> jesion polski	<b>297</b> nugat Royal	

## OŚCIEŻNICE

<b>SYSTEM przylgowy</b>						
	stała system POL-SKONE	regulowana system DIN	regulowana system POL-SKONE	stała metalowa	regulowana metalowa	
<b>SYSTEM bezprylgowy</b>						
	stała DUO	regulowana DIN DUO	regulowana DUO	regulowana VERTIGO	stała metalowa	regulowana metalowa

## WYPOSAŻENIE

STANDARDOWE	DODATKOWE (za dopłatą)	
szkło biały/brąz/grafit lub przeźierne o grubości 4 mm	rozmiar „100”	<b>+20%</b>
zamek jednopunktowy, rozstaw 72 mm (sys. przylgowy) lub magnetyczny, rozstaw 85 mm (sys. bezprylgowy) wpuszczany, na klucz, na wkładkę lub do blokady łazienkowej	trzeci zawias w skrzydle: typ B, typ D, typ M dla szer. „60”-„80” kryty DUO dla szer. „60”-„70”	<b>15/18,45</b> <b>80/98,40</b>
zawiasy: typ B – do ościeżnicy system DIN, typ D – do ościeżnicy drewnianej, typ M – do ościeżnicy metalowej lub kryty DUO chrom satyna („60”-„80” – 2 szt., „90” – 3 szt.)	drzwi niższe o 50 mm (sys. przylgowy)	bez dopłaty
brak możliwości zastosowania samozamykacza	drzwi niższe o 55 mm (sys. bezprylgowy)	bez dopłaty
brak możliwości zastosowania uszczelki opadającej	drzwi wyższe o 50 mm lub 100 mm	<b>+10%</b>
	podcięcie wentylacyjne	<b>30/36,90</b>
	szkło hartowane przeźierne o grubości 4 mm	<b>+10%</b>

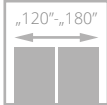
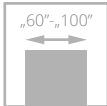

# SEMPRE ONDA

**715/879,45**

cena skrzydła netto/brutto (PLN, VAT 23%)

Drzwi zbudowane są z ramiaka drewnianego obłożonego dwiema gładkimi płytami HDF o powierzchni LAMISTONE CPL, SILKSTONE. Panele charakteryzują się poziomym usłojeniem oraz powierzchnią ryflowaną.



panel – ryflowanie



szklenie

drzwi SEMPRE ONDA, wzór W03, ościeżnica regulowana SYSTEM DIN



drzwi SEMPRE ONDA, wzór W00 (drzwi po lewej), wzór W03 (drzwi po prawej), ościeżnica regulowana SYSTEM DIN

Zobacz więcej inspiracji





WERSJA	W00	W03	W04	W05	W07	W08
	715/879,45	715/879,45	715/879,45	715/879,45	715/879,45	715/879,45

#### KOLORYSTYKA

LAMISTONE CPL	240	241	242	258	260	263	265	289	531
	wiąz bielony V	wiąz piaskowy V	wiąz szary V	biały	biały dąb	orzech premium	wenge	szary	antracyt
	<b>NOWOŚĆ</b>								
	250								
	dąb terra								
SILKSTONE	256	276	292	293	294	295	296	297	
	nugat jasny V	dąb polski	kasztan Royal	antracyt Royal	jesion Royal	merbau Royal	jesion polski	nugat Royal	

#### OŚCIEŻNICE

SYSTEM przylgowy	stała system POL-SKONE	regulowana system DIN	regulowana system POL-SKONE	stała metalowa	regulowana metalowa	
SYSTEM bezprylgowy	stała DUO	regulowana DIN DUO	regulowana DUO	regulowana VERTIGO	stała metalowa	regulowana metalowa

#### WYPOSAŻENIE

STANDARDOWE	DODATKOWE (za dopłatą)
szkło biały/braź mat/grafit satyna lub przezierne o grubości 4 mm	rozmiar „100” <b>+20%</b>
zamek jednopunktowy, rozstaw 72 mm (sys. przylgowy) lub magnetyczny, rozstaw 85 mm (sys. bezprylgowy) wpuszczany, na klucz, na wkładkę lub do blokady łazienkowej	trzeci zawias w skrzydle: typ B, typ D, typ M dla szer. „60”-„80” <b>15/18,45</b> kryty DUO dla szer. „60”-„70” <b>80/98,40</b>
zawiasy: typ B – do ościeżnicy system DIN, typ D – do ościeżnicy drewnianej, typ M – do ościeżnicy metalowej lub kryty DUO chrom satyna („60”-„80” – 2 szt., „90” – 3 szt.)	drzwi niższe o 50 mm (sys. przylgowy) bez dopłaty
brak możliwości zastosowania samozamykacza	drzwi wyższe o 50 mm lub 100 mm <b>+10%</b>
brak możliwości zastosowania uszczelki opadającej	podcięcie wentylacyjne <b>30/36,90</b>
	szkło hartowane przezierne o grubości 4 mm <b>+10%</b>

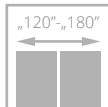
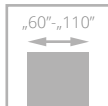

# DECO

od **360/442,80**  
cena skrzydła **netto**/brutto (PLN, VAT 23%)

## II KLASA MECHANICZNA

Drzwi zbudowane są z ramiaka drewnianego obłożonego dwiema gładkimi płytami HDF pokrytymi laminatem CPL o grubości 0,2 mm, 0,5 mm lub 0,7 mm. Standardowe wypełnienie stanowi warstwa o strukturze „plastra miodu”.

## III KLASA MECHANICZNA (sys. przylgowy)

Drzwi zbudowane są z ramiaka drewnianego wzmocnionego dwoma pionowymi listwami połączonymi ze sklejką oraz z powiększonego dolnego ramiaka, pokrytego laminatem CPL o grubości 0,2 mm, 0,5 mm lub 0,7 mm.

Standardowe wypełnienie stanowi płyta wiórowa otworowana.



ramka



szklenie

drzwi DECO, wzór 00, ościeżnica regulowana SYSTEM DIN

Zobacz  
więcej  
inspiracji



drzwi DECO, wzór 05, ościeżnica regulowana SYSTEM DIN





WERSJA	00	02	03SD	04	05
LAMINOWANE CPL 0,2 mm	360/442,80	430/528,90	460/565,80	430/528,90	430/528,90
LAMINOWANE CPL 0,2 mm III klasa mechaniczna	590/725,70	700/861,00	730/897,90	700/861,00	700/861,00

W celu uzyskania III klasy mechanicznej konieczne jest zamówienie skrzydła z ościeżnicą metalową, drewnianą lub regulowaną DIN III klasa mechaniczna.

#### KOLORYSTYKA

<b>SILKSTONE CPL 0,5 mm</b>	976 dąb polski	993 antracyt Royal	994 jesion Royal	995 merbau Royal	996 jesion polski	997 nugat Royal						
<b>LAMINOWANE CPL 0,2 mm</b>	820 biały	221 buk	222 szary	223 wiśnia	229 dąb	821 antracyt	863 orzech premium	847 industry 1	848 industry 2	849 industry 3	225 dąb terra	
<b>LAMINOWANE CPL 0,5 mm*</b>	920 biały	251 buk	252 dąb	259 szary	921 antracyt	965 wenge	923 wiśnia	963 orzech premium	947 industry 1	948 industry 2	949 industry 3	825 dąb terra
<b>LAMINOWANE CPL 0,7 mm*</b>	720 biały	771 buk	772 szary	779 dąb	721 antracyt	765 wenge	723 wiśnia	763 orzech premium	747 industry 1	748 industry 2	749 industry 3	725 dąb terra
<b>LAMINOWANE HPL*</b>												

\* dostępne po konsultacji z Działem Handlowym

#### OŚCIEŻNICE

<b>SYSTEM przylgowy</b>						
	stała system POL-SKONE	regulowana system DIN	regulowana system POL-SKONE	stała metalowa	regulowana metalowa	metalowa DIAGONAL
<b>SYSTEM bezprylgowy</b>						
	stała DUO	regulowana DIN DUO	regulowana DUO	stała metalowa	regulowana metalowa	

#### WYPOSAŻENIE

STANDARDOWE		
szkło biały mat lub przezierne o grubości 4 mm	typ B, typ D, typ K, typ C, typ M dla szer. „60”-„80”	15/18,45
szkło hartowane biały mat (wersja 03SD, skrzydła III klasa mechaniczna)	typ T	17/20,91
zamek jednopunktowy, rozstaw 72 mm (sys. przylgowy) lub magnetyczny, rozstaw 85 mm (sys. bezprylgowy) wpuszczany na klucz, na wkładkę lub do blokady łazienkowej	kryty DUO dla szer. „60”-„70”	80/98,40
zamek z blachą czółową ze stali nierdzewnej (skrzydła III klasa mechaniczna)	ramiak (umożliwiający samodzielne skrócenie do 50 mm)	20/24,60
	ramiak (umożliwiający samodzielne skrócenie do 90 mm)	40/49,20
	wzmocnienie pod samozamykacz	25/30,75
	zabezpieczenie dolnego ramiaka przed nadmiernym działaniem wilgoci (nie dot. skrzydeł z podcięciem wentylacyjnym)	20/24,60
	drzwi niższe o 50 mm lub 100 mm (sys. przylgowy)	bez dopłaty
	drzwi niższe o 55 mm lub 100 mm (sys. bezprylgowy)	bez dopłaty
	drzwi wyższe o 50 mm lub 100 mm	+10%
	drzwi wyższe o 150 mm lub 200 mm	+20%
	podcięcie wentylacyjne	30/36,90
	szkło hartowane:	
	wersja 02, 04, 05	40/49,20
	wypełnienie z płyty wiórowej przezierne o grubości 4 mm	+10%
	możliwość wykonania obrzeża w innym kolorze - black, szary, grafit	
<b>DODATKOWE (za dopłatą)</b>		
rozmiar „100” (wystrój szklenia jak w „90”)		40/49,20
rozmiar „110” (wystrój szklenia jak w „90”)		80/98,40
dopłata za laminat CPL 0,5 mm, 0,7 mm („60” - „80”)		99/121,77
dopłata za laminat CPL 0,5 mm, 0,7 mm („90” - „110”)		149/183,27
dopłata za kolorystykę SILKSTONE CPL		225/276,75
wypełnienie z płyty wiórowej otworowanej		90/110,70
wypełnienie z płyty wiórowej pełnej (zalecany trzeci zawias)		115/141,45
trzeci zawias w skrzydle lub zawias czopowy regulowany (cena za 1 szt):		

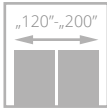
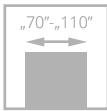

# DECO INVEST

od **864**/1062,72

cena skrzydła **netto**/brutto (PLN, VAT 23%)

Katalog rozwiązań inwestycyjnych  
dostępny na stronie internetowej  
[www.pol-skone.eu](http://www.pol-skone.eu)  
w zakładce **katalogi**



**W skrzydłach POL-SKONE z ościeżnicą metalową i samozamykaczem stosowane są standardowo zawiasy typ T („70”-„80” – 3 szt., „90”-„110” – 4 szt.)**

### III KLASA MECHANICZNA

Drzwi zbudowane są z ramiaka z drewna iglastego, obłożony obustronnie płytami HDF, wypełnienie stanowi płyta wiórowa otworowana.  
Krawędź skrzydła zabezpieczona profilem ze stali nierdzewnej.  
Ościeżnica metalowa stała FD12, opcjonalnie regulowana.  
Drzwi posiadają III klasę mechaniczną.

**III klasa mechaniczna (drzwi jednoskrzydłowe)**  
**II klasa mechaniczna (drzwi dwuskrzydłowe)**  
Aprobata techniczna **AT-15-6411/2016**



bulaj BMD4 - standard wzór 04



profil ze stali nierdzewnej

drzwi DECO INVEST, wzór 04, ościeżnica metalowa

Zobacz  
więcej  
inspiracji



drzwi DECO INVEST, wzór 02, ościeżnica regulowana metalowa



WERSJA	00	01	02	03	04
LAMISTONE CPL „70”, „80”, „90”	<b>864</b> /1062,72	<b>1205</b> /1482,15	<b>1361</b> /1674,03	<b>1447</b> /1779,81	<b>1196</b> /1471,08
LAMISTONE CPL „100”	<b>910</b> /1119,30	<b>1251</b> /1538,73	<b>1407</b> /1730,61	<b>1493</b> /1836,39	<b>1242</b> /1527,66
LAMISTONE CPL „110”	<b>956</b> /1175,88	<b>1297</b> /1595,31	<b>1453</b> /1787,19	<b>1539</b> /1892,97	<b>1288</b> /1584,24
LAMINOWANE CPL 0,2 mm „70”, „80”, „90”	<b>881</b> /1083,63	<b>1229</b> /1511,67	<b>1389</b> /1708,47	<b>1475</b> /1814,25	<b>1221</b> /1501,83
LAMINOWANE CPL 0,2 mm „100”	<b>927</b> /1140,21	<b>1275</b> /1568,25	<b>1436</b> /1766,28	<b>1521</b> /1870,83	<b>1267</b> /1558,41
LAMINOWANE CPL 0,2 mm „110”	<b>974</b> /1198,02	<b>1321</b> /1624,83	<b>1482</b> /1822,86	<b>1568</b> /1928,64	<b>1313</b> /1614,99
LAMINOWANE CPL 0,5 mm „70”, „80”, „90”	<b>961</b> /1182,03	<b>1308</b> /1608,84	<b>1467</b> /1804,41	<b>1557</b> /1915,11	<b>1300</b> /1599,00
LAMINOWANE CPL 0,5 mm „100”	<b>1008</b> /1239,84	<b>1354</b> /1665,42	<b>1514</b> /1862,22	<b>1603</b> /1971,69	<b>1346</b> /1655,58
LAMINOWANE CPL 0,5 mm „110”	<b>1054</b> /1296,42	<b>1400</b> /1722,00	<b>1560</b> /1918,80	<b>1649</b> /2028,27	<b>1393</b> /1713,39
LAMINOWANE CPL 0,7 mm „70”, „80”, „90”	<b>970</b> /1193,10	<b>1317</b> /1619,91	<b>1478</b> /1817,94	<b>1565</b> /1924,95	<b>1311</b> /1612,53
LAMINOWANE CPL 0,7 mm „100”	<b>1016</b> /1249,68	<b>1363</b> /1676,49	<b>1525</b> /1875,75	<b>1612</b> /1982,76	<b>1357</b> /1669,11
LAMINOWANE CPL 0,7 mm „110”	<b>1063</b> /1307,49	<b>1409</b> /1733,07	<b>1571</b> /1932,33	<b>1658</b> /2039,34	<b>1404</b> /1726,92

Skrzydła dedykowane do ościeżnicy metalowej stałej FD12 i regulowanej

## KOLORYSTYKA

<b>LAMISTONE CPL</b>	<b>258</b> biały	<b>289</b> szary	<b>531</b> antracyt	<b>NOWOŚĆ</b> <b>247</b> industry 1	<b>NOWOŚĆ</b> <b>248</b> industry 2	<b>NOWOŚĆ</b> <b>249</b> industry 3	<b>NOWOŚĆ</b> <b>250</b> dąb terra
<b>LAMINOWANE CPL 0,2 mm</b>	<b>820</b> biały	<b>222</b> szary	<b>821</b> antracyt	<b>NOWOŚĆ</b> <b>847</b> industry 1	<b>NOWOŚĆ</b> <b>848</b> industry 2	<b>NOWOŚĆ</b> <b>849</b> industry 3	<b>NOWOŚĆ</b> <b>225</b> dąb terra
<b>LAMINOWANE CPL 0,5 mm*</b>	<b>920</b> biały	<b>259</b> szary	<b>921</b> antracyt	<b>NOWOŚĆ</b> <b>947</b> industry 1	<b>NOWOŚĆ</b> <b>948</b> industry 2	<b>NOWOŚĆ</b> <b>949</b> industry 3	<b>NOWOŚĆ</b> <b>825</b> dąb terra
<b>LAMINOWANE CPL 0,7 mm*</b>	<b>720</b> biały	<b>772</b> szary	<b>721</b> antracyt	<b>NOWOŚĆ</b> <b>747</b> industry 1	<b>NOWOŚĆ</b> <b>748</b> industry 2	<b>NOWOŚĆ</b> <b>749</b> industry 3	<b>NOWOŚĆ</b> <b>725</b> dąb terra
<b>LAMINOWANE HPL*</b>					Pozostałe kolory dostępne dla zapytań indywidualnych * dostępne po konsultacji z Działem Handlowym		

## OŚCIEŻNICE



## WYPOSAŻENIE

STANDARDOWE	DODATKOWE
szkło matowe lub hartowane przeźierne o grubości 4 mm	wypełnienie z płyty wiórowej pełnej <b>115</b> /141,45
szklenie przy pomocy ramki ze stali nierdzewnej lub typu bulaj BMD4 ze stali nierdzewnej, szkło LACOMAT	zabezpieczenie dolnego ramiaka przed nadmiernym działaniem wilgoci <b>20</b> /24,60
zamek jednopunktowy, rozstaw 72 mm wpuszczany z blachą czołową ze stali nierdzewnej na klucz, na wkładkę lub do blokady łazienkowej	zamek rolkowy <b>106</b> /130,38
zawiasy: typ T – do ościeżnicy metalowej („70”, „90”- 3 szt.)	pochwył ze stali nierdzewnej (dwustronny) <b>185</b> /227,55
wzmocnienie pod samozamykacz	panele ze stali nierdzewnej str. 140
zabezpieczenie krawędzi skrzydła ze stali nierdzewnej (strona zamkowa i strona zawiasowa)	panele wentylacyjne ze stali nierdzewnej str. 140
	bulaj: wymiana na szkło bezbarwne <b>50</b> /61,50
	szkło przeźierne o grubości 4 mm bez dopłaty
	drzwi dwuskrzydłowe (II klasa mechaniczna) katalog drzwi technicznych

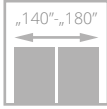
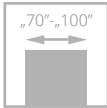

# SEMPRE VERSE

od **715/879,45**  
cena skrzydła **netto**/brutto (PLN, VAT 23%)



drzwi SEMPRE VERSE, wzór W05, ościeżnica regulowana SYSTEM DIN

Drzwi zbudowane są z ramiaka drewnianego obłożonego dwiema gładkimi płytami HDF o powierzchni LAMISTONE CPL, SILKSTONE lub pokryte NATURALNYMI OKLEINAMI.  
Na ramiakach pionowych układ usłojenia pionowy, na panelach układ usłojenia poziomy.



szklenie



połączenie paneli, płyciny i ramiaka

Zobacz  
więcej  
inspiracji



drzwi SEMPRE VERSE, wzór W03, ościeżnica regulowana SYSTEM DIN



WERSJA	W03P	W01	W03	W04	W05
LAMISTONE SILKSTONE	715/879,45	1007/1238,61	1007/1238,61	1007/1238,61	715/879,45
GRUPA A	879/1081,17	1020/1254,60	1020/1254,60	1020/1254,60	879/1081,17
GRUPA B	1010/1242,30	1144/1407,12	1144/1407,12	1144/1407,12	1010/1242,30
GRUPA C	1038/1276,74	1172/1441,56	1172/1441,56	1172/1441,56	1038/1276,74

### KOLORYSTYKA

<b>LAMISTONE CPL</b>	<b>240</b> wiąz bielony V	<b>241</b> wiąz piaskowy V	<b>242</b> wiąz szary V	<b>258</b> biały	<b>260</b> biały dąb	<b>263</b> orzech premium	<b>265</b> wenge	<b>289</b> szary	<b>531</b> antracyt
	<b>250</b> dąb terra								
<b>SILKSTONE</b>	<b>256</b> nugat jasny V	<b>276</b> dąb polski	<b>292</b> kasztan Royal	<b>293</b> antracyt Royal	<b>294</b> jesion Royal	<b>295</b> merbau Royal	<b>296</b> jesion polski	<b>297</b> nugat Royal	
	<b>311</b> jasny dąb	<b>312</b> limba	<b>334</b> dąb europejski	<b>380</b> jesion naturalny					
<b>FORNIROWANE GRUPA A</b>	<b>323</b> dąb rustikal	<b>340</b> heban	<b>351</b> marrone	<b>371</b> dąb truflowy	<b>372</b> dąb kawowy	<b>376</b> dąb stalowy	<b>377</b> dąb platynowy	<b>381</b> jesion moreno	<b>382</b> jesion rubio
	<b>383</b> jesion negro	<b>404</b> ciemny orzech	<b>405</b> jasny orzech	<b>421</b> cappuccino	<b>422</b> mokka	<b>424</b> teak			
<b>FORNIROWANE GRUPA B</b>	<b>370</b> dąb bielony	<b>374</b> dąb piaskowy	<b>375</b> dąb szary	<b>378</b> limba biała					

### OŚCIEŻNICE

<b>SYSTEM przylgowy</b>						
<b>SYSTEM bezprylgowy</b>						
	stała system POL-SKONE	regulowana system DIN	regulowana system POL-SKONE	stała metalowa	regulowana metalowa	
	stała DUO	regulowana DIN DUO	regulowana DUO	regulowana VERTIGO	stała metalowa	regulowana metalowa

### WYPOSAŻENIE

STANDARDOWE	DODATKOWE (za dopłatą)
wymiennie: szkło hartowane DECORMAT biały, DECORMAT brąz, satyna biała (wzory W01-W04); szkło hartowane satyna biała o grubości 6 mm (wzór W05)	rozmiar „100” (nie dot. W01, W03, W04) <b>+20%</b>
zamek jednopunktowy, rozstaw 72 mm (sys. przylgowy) lub magnetyczny, rozstaw 85 mm (sys. bezprylgowy) wpuszczany, na klucz, na wkładkę lub do blokady łazienkowej	trzeci zawias w skrzydle lub zawias regulowany (cena za 1 szt.): typ B, typ D, typ K, typ C, typ M dla szer. „70”-„80” <b>15/18,45</b> kryty DUO dla szer. „70”-„80” <b>80/98,40</b>
zawiasy: typ B – do ościeżnicy system DIN, typ D – do ościeżnicy drewnianej (kolekcje LAMISTONE, SILKSTONE), typ K – do ościeżnicy system DIN, typ C – do ościeżnicy drewnianej (kolekcje FORNIROWANE GRUPA A, B, C), typ M – do ościeżnicy metalowej lub kryty DUO chrom satyna („70”-„80” – 2 szt., „90” – 3 szt.)	drzwi niższe o 50 mm (sys. przylgowy) bez dopłaty
brak możliwości zastosowania samozamykacza	drzwi niższe o 55 mm (sys. bezprylgowy) bez dopłaty
brak możliwości zastosowania uszczelki opadającej	podcięcie wentylacyjne (FORNIROWANE) <b>50/61,50</b> podcięcie wentylacyjne (LAMISTONE, SILKSTONE) <b>30/36,90</b> szyba hartowana 6 mm w kolorze grafit lub brąz <b>+10%</b>

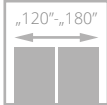
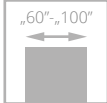

# SEMPRE LUX

od **855**/1051,65  
cena skrzydła **netto**/brutto (PLN, VAT 23%)



Drzwi zbudowane są z ramiaka drewnianego obłożonego dwiema gładkimi płytami HDF pokrytymi naturalnymi okleinami. Układ usłojenia ramiaka jest pionowy, płycin i paneli poziomy. Skrzydła posiadają również możliwość zastosowania jednostronnej tablicy magnetycznej (Z/AZ) oraz jednostronnego lustra (WL Z, WL A/Z).



usłojenie ramiaka



usłojenie poziome paneli

drzwi SEMPRE LUX, wzór W04, ościeżnica regulowana SYSTEM DIN



drzwi SEMPRE LUX, wzór W03S4, ościeżnica regulowana SYSTEM POL-SKONE

Zobacz  
więcej  
inspiracji



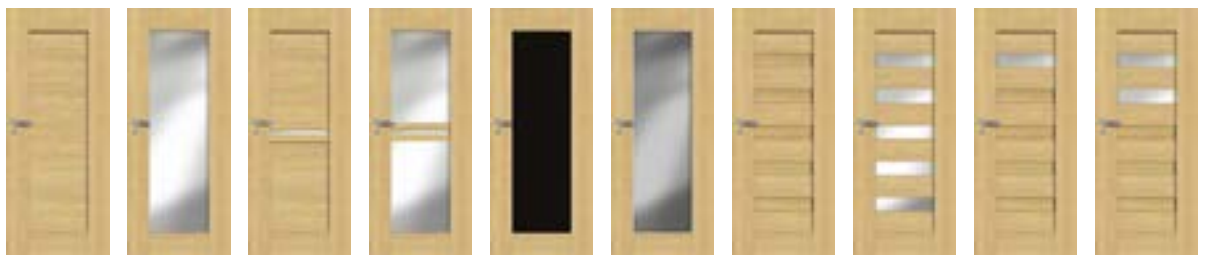

WERSJA	W00	W01	W04	W05	tablica*		lustro*		W02P	W02	W02S1	W02S2
GRUPA A	855/1051,65	855/1051,65	855/1051,65	855/1051,65	855/1051,65	855/1051,65	855/1051,65	855/1051,65	855/1051,65	855/1051,65	855/1051,65	855/1051,65
GRUPA B	982/1207,86	982/1207,86	982/1207,86	982/1207,86	982/1207,86	982/1207,86	982/1207,86	982/1207,86	982/1207,86	982/1207,86	982/1207,86	982/1207,86
GRUPA C	1010/1242,30	1010/1242,30	1010/1242,30	1010/1242,30	1010/1242,30	1010/1242,30	1010/1242,30	1010/1242,30	1010/1242,30	1010/1242,30	1010/1242,30	1010/1242,30



WERSJA	W02S3	W02S4	W02A	W03P	W03	W03S1	W03S2	W03S3	W03S4	W03A
GRUPA A	855/1051,65	855/1051,65	855/1051,65	855/1051,65	855/1051,65	855/1051,65	855/1051,65	855/1051,65	855/1051,65	855/1051,65
GRUPA B	982/1207,86	982/1207,86	982/1207,86	982/1207,86	982/1207,86	982/1207,86	982/1207,86	982/1207,86	982/1207,86	982/1207,86
GRUPA C	1010/1242,30	1010/1242,30	1010/1242,30	1010/1242,30	1010/1242,30	1010/1242,30	1010/1242,30	1010/1242,30	1010/1242,30	1010/1242,30

## KOLORYSTYKA

FORNIROWANE GRUPA A	311	312	334	380					
	jasny dąb	limba	dąb europejski	jesion naturalny					
FORNIROWANE GRUPA B	323	340	351	371	372	376	377	381	382
	dąb rustikal	heban	marrone	dąb truflowy	dąb kawowy	dąb stalowy	dąb platynowy	jesion moreno	jesion rubio
	383	404	405	421	422	424			
	jesion negro	ciemny orzech	jasny orzech	cappuccino	mokka	teak			
FORNIROWANE GRUPA C	370	374	375	378					
	dąb bielony	dąb piaskowy	dąb szary	limba biała					

## OŚCIEŻNICE

SYSTEM przylgowy						
	stała system POL-SKONE	regulowana system DIN	regulowana system POL-SKONE	stała metalowa	regulowana metalowa	
	SYSTEM bezprylgowy					
		stała DUO	regulowana DIN DUO	regulowana DUO	regulowana VERTIGO	stała metalowa
						regulowana metalowa

## WYPOSAŻENIE

STANDARDOWE	DODATKOWE (za dopłatą)
szkło biały/brąz/grafit lub przeźierne 4 mm	rozmiar „100” <b>+20%</b>
wzór W01, W05 – szyba hartowana 4 mm	trzeci zawias w skrzydle:
wzór W00 płytina o grubości 12 mm	typ K, typ C, typ M dla szer. „60”-„80” <b>15/18,45</b>
zamek jednopunktowy, rozstaw 72 mm (sys. przylgowy)	kryty DUO dla szer. „60”-„80” <b>80/98,40</b>
lub magnetyczny, rozstaw 85 mm (sys. bezprylgowy) wpuszczany, na klucz, na wkładkę lub do blokady łazienkowej	drzwi niższe o 50 mm (sys. przylgowy) (nie dot. WLZ, WLA/Z) bez dopłaty
zawiasy: typ K – do ościeżnicy system DIN, typ C – do ościeżnicy drewnianej, typ M – do ościeżnicy metalowej lub kryty DUO chrom satyna („60”-„80” – 2 szt., „90” – 3 szt.)	drzwi niższe o 55 mm (sys. bezprylgowy) (nie dot. WLZ, WLA/Z) bez dopłaty
brak możliwości zastosowania samozamykacza	drzwi wyższe o 50 mm lub 100 mm (nie dot. WLZ, WLA/Z) <b>+10%</b>
brak możliwości zastosowania uszczelki opadającej	podcięcie wentylacyjne <b>50/61,50</b>
	szkło hartowane przeźierne o grubości 4 mm <b>+10%</b>

\* Z, WLZ - tablica/lustro od strony zawiasowej, A/Z, WLA/Z - tablica/lustro od strony przeciwnej do zawiasowej

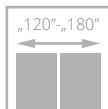
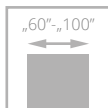

# SEMPRE INSERTO

od **1041/1280,43**  
cena skrzydła netto/brutto (PLN, VAT 23%)

Drzwi zbudowane są z ramiaka drewnianego obłożonego dwiema gładkimi płytami HDF pokrytymi naturalnymi okleinami. Układ usłojenia na panelach jest poziomy, powierzchnia ryflowana.



panel ryflowany, szyba



plycina fornirowana, panel ryflowany

drzwi SEMPRE INSERTO, wzór W03, ościeżnica regulowana SYSTEM DIN



drzwi SEMPRE INSERTO, wzór W02, ościeżnica regulowana SYSTEM DIN

Zobacz więcej inspiracji







WERSJA	W01	W02	W03	W04	W05
GRUPA A	<b>1041</b> /1280,43	<b>1041</b> /1280,43	<b>1041</b> /1280,43	<b>1041</b> /1280,43	<b>1041</b> /1280,43
GRUPA B	<b>1168</b> /1436,64	<b>1168</b> /1436,64	<b>1168</b> /1436,64	<b>1168</b> /1436,64	<b>1168</b> /1436,64

## KOLORYSTYKA

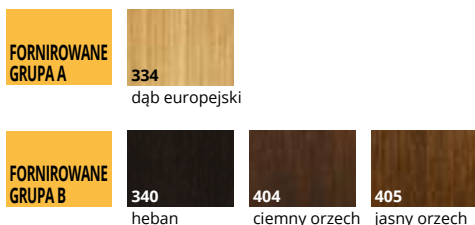

## OŚCIEŻNICE

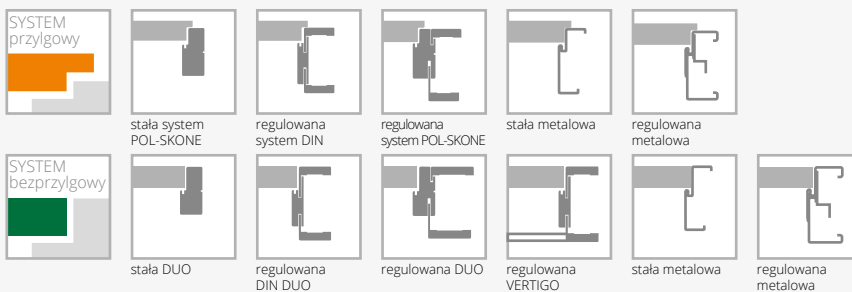

## WYPOSAŻENIE

STANDARDOWE	DODATKOWE (za dopłatą)
szkło biały/braź mat lub przezierne o grubości 4 mm	rozmiar „100” <b>+20%</b>
zamek jednopunktowy, rozstaw 72 mm (sys. przylgowy) lub magnetyczny, rozstaw 85 mm (sys. bezprylgowy) wpuszczany, na klucz, na wkładkę lub do blokady łazienkowej	trzeci zawias w skrzydle: typ K, typ C, typ M dla szer. „60”-„80” <b>15</b> /18,45 kryty DUO dla szer. „60”-„80” <b>80</b> /98,40
zawiasy: typ K – do ościeżnicy system DIN, typ C – do ościeżnicy drewnianej, typ M – do ościeżnicy metalowej lub kryty DUO chrom satyna („60”-„80” – 2 szt., „90” – 3 szt.)	drzwi niższe o 50 mm (sys. przylgowy) bez dopłaty drzwi niższe o 55 mm (sys. bezprylgowy) bez dopłaty
brak możliwości zastosowania samozamykacza	drzwi wyższe o 50 mm lub 100 mm <b>+10%</b>
brak możliwości zastosowania uszczelki opadającej	podcięcie wentylacyjne <b>50</b> /61,50 szkło hartowane przezierne o grubości 4 mm <b>+10%</b>

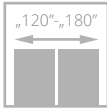
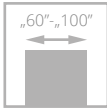

# SEMPRE SENSE

od **1070/1316,10**  
cena skrzydła **netto**/brutto (PLN, VAT 23%)



drzwi SEMPRE SENSE, wzór W01, ościeżnica regulowana SYSTEM DIN

Drzwi zbudowane są z ramiaka drewnianego obłożonego dwiema gładkimi płytami HDF pokrytymi naturalnymi okleinami. Układ usłojenia paneli jest poziomy, powierzchnia z głęboką strukturą drewna.



głęboka struktura drewna paneli



głęboka struktura drewna paneli

Zobacz  
więcej  
inspiracji

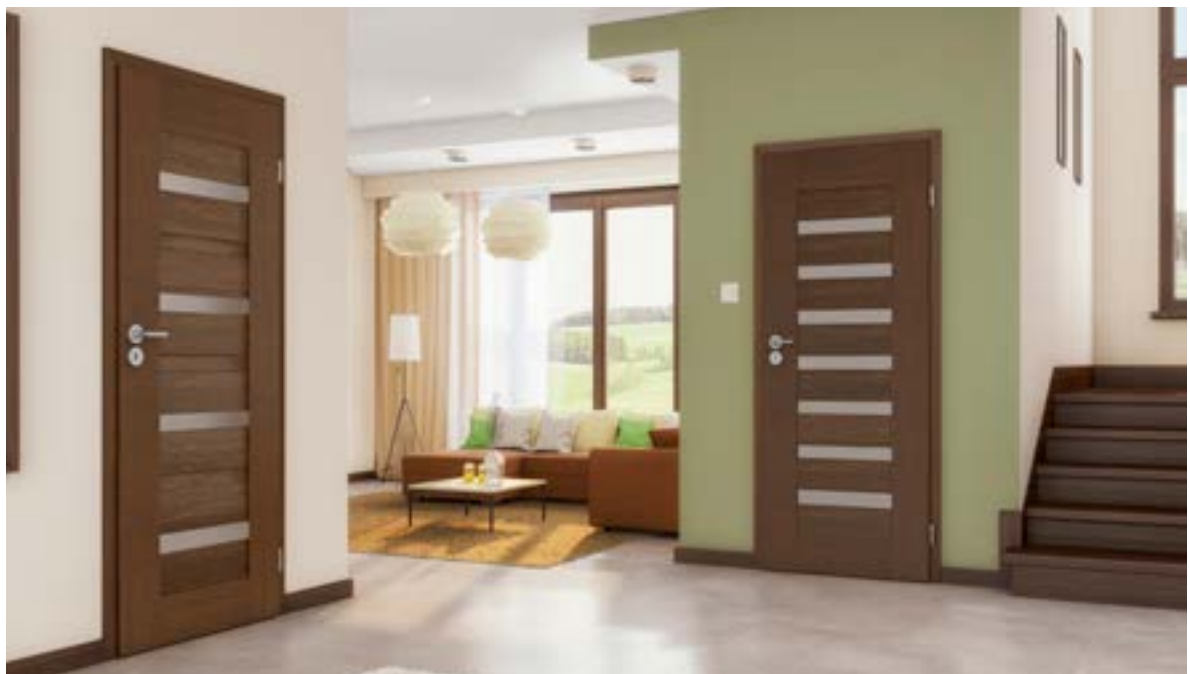

drzwi SEMPRE SENSE, wzór W07 (drzwi po lewej), wzór W01 (drzwi po prawej), ościeżnica regulowana SYSTEM DIN



WERSJA	W01	W02	W03	W04
431	1070/1316,10	1070/1316,10	1070/1316,10	1070/1316,10
432, 433	1201/1477,23	1201/1477,23	1201/1477,23	1201/1477,23



WERSJA	W05	W06	W07	W08
431	1070/1316,10	1070/1316,10	1070/1316,10	1070/1316,10
432, 433	1201/1477,23	1201/1477,23	1201/1477,23	1201/1477,23

## KOLORYSTYKA

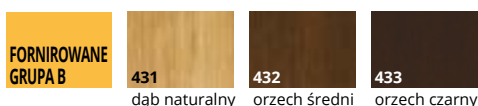

## OŚCIEŻNICE

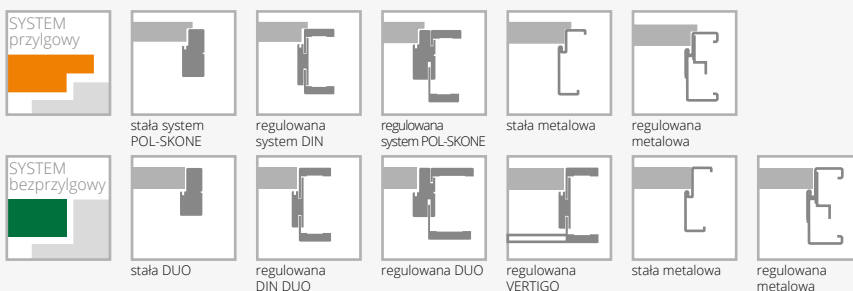

## WYPOSAŻENIE

STANDARDOWE	DODATKOWE (za dopłatą)
szkło biały/brąz mat lub przezierne o grubości 4 mm	rozmiar „100” <b>+20%</b>
zamek jednopunktowy, rozstaw 72 mm (sys. przylgowy) lub magnetyczny, rozstaw 85 mm (sys. bezprylgowy) wpuszczany, na klucz, na wkładkę lub do blokady łazienkowej	trzeci zawias w skrzydle: typ K, typ C, typ M dla szer. „60”-„80” <b>15/18,45</b> kryty DUO dla szer. „60”-„80” <b>80/98,40</b>
zawiasy: typ K – do ościeżnicy system DIN, typ C – do ościeżnicy drewnianej, typ M – do ościeżnicy metalowej lub kryty DUO chrom satyna („60”-„80” – 2 szt., „90” – 3 szt.)	drzwi niższe o 50 mm (sys. przylgowy) bez dopłaty
brak możliwości zastosowania samozamykacza	drzwi niższe o 55 mm (sys. bezprylgowy) bez dopłaty
brak możliwości zastosowania uszczelki opadającej	drzwi wyższe o 50 mm lub 100 mm <b>+10%</b> szkło hartowane przezierne o grubości 4 mm <b>+10%</b>

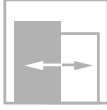
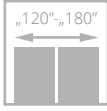
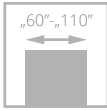

# ESPINA

**NOWOŚĆ**

od **995**/1223,85

cena skrzydła **netto**/brutto (PLN, VAT 23%)



Drzwi zbudowane są z ramiaka drewnianego obłożonego dwiema gładkimi płytami HDF pokrytymi naturalnymi okleinami. Standardowe wypełnienie stanowi płyta wiórowa pełna.



drzwi ESPINA, wzór W00, ościeżnica regulowana SYSTEM DIN

układ ustojenia

Zobacz  
więcej  
inspiracji



drzwi ESPINA, wzór 00, ościeżnica SYSTEM DIN



<b>WERSJA</b>	00
KOLEKCJA A (334)	<b>995/1223,85</b>
KOLEKCJA B (404, 405)	<b>1115/1371,45</b>

#### KOLORYSTYKA

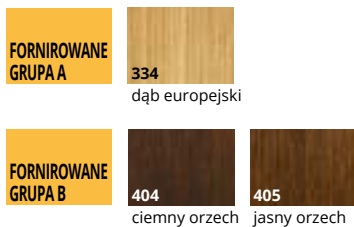

#### OŚCIEŻNICE

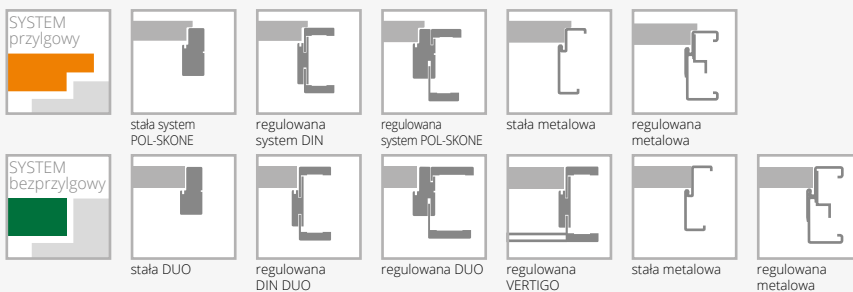

#### WYPOSAŻENIE

STANDARDOWE		
zamek jednopunktowy, rozstaw 72 mm (sys. przylgowy) lub magnetyczny, rozstaw 85 mm (sys. bezprylgowy) wpuszczany, na klucz, na wkładkę lub do blokady łazienkowej		<b>25/30,75</b>
zawiasy: typ K – do ościeżnicy system DIN, typ C – do ościeżnicy drewnianej, typ M – skrzydło do ościeżnicy metalowej („60”-„80” – 2 szt., „90”-3 szt.) lub kryty DUO chrom satyna („60”-„70” – 2 szt., „80”-„90” – 3 szt.)		zabezpieczenie dolnego ramiaka przed nadmiernym działaniem wilgoci (nie dot. skrzydeł z podcięciem wentylacyjnym) <b>20/24,60</b>
<b>DODATKOWE (za dopłatą)</b>		drzwi niższe o 50 mm lub 100 mm (sys. przylgowy) bez dopłaty
rozmiar „100”	<b>+20%</b>	drzwi niższe o 55 mm lub 100 mm (sys. bezprylgowy) bez dopłaty
rozmiar „110”	<b>+40%</b>	drzwi wyższe o 50 mm lub 100 mm <b>+10%</b>
trzeci zawias w skrzydle: typ K, typ C, typ M dla szer. „60”-„80”	<b>15/18,45</b>	drzwi wyższe o 150 mm lub 200 mm <b>+20%</b>
kryty DUO dla szer. „60”-„80”	<b>80/98,40</b>	podcięcie wentylacyjne <b>50/61,50</b>
ramiak (umożliwiający samodzielne skrócenie do 50 mm)	<b>20/24,60</b>	
ramiak (umożliwiający samodzielne skrócenie do 90 mm)	<b>40/49,20</b>	

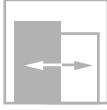
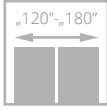
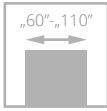

# DECO LUX z ramką Soft

od **424/521,52**  
cena skrzydła **netto**/brutto (PLN, VAT 23%)

Drzwi zbudowane są z ramiaka drewnianego obłożonego dwiema gładkimi płytami HDF pokrytymi naturalnymi okleinami. Standardowe wypełnienie stanowi warstwa o strukturze „plastra miodu”.



profil ramki



łączenie opasek pod kątem 45°

drzwi DECO LUX, wzór 00, ościeżnica regulowana SYSTEM DIN



drzwi DECO LUX, wzór 00, ościeżnica SYSTEM DIN

Zobacz więcej inspiracji





WERSJA	00	02	03SD	04	05
GRUPA A	424/521,52	450/553,50	595/731,85	545/670,35	545/670,35
GRUPA B	548/674,04	570/701,10	708/870,84	658/809,34	658/809,34
GRUPA C	575/707,25	596/733,08	733/901,59	683/840,09	683/840,09

## KOLORYSTYKA

FORNIROWANE GRUPA A	311	jasny dąb	312	limba	334	dąb europejski	380	jesion naturalny	
	FORNIROWANE GRUPA B	323	dąb rustikal	340	heban	371	dąb truflowy	372	dąb kawowy
		376	dąb stalowy	377	dąb platynowy	381	jesion moreno	382	jesion rubio
		383	jesion negro	390	orzech naturalny	404	ciemny orzech	405	jasny orzech
421		cappuccino	422	mokka	424	teak			
FORNIROWANE GRUPA C		370	dąb bielony	374	dąb piaskowy	375	dąb szary	378	limba biała

## OSĆIEŻNICE

SYSTEM przyłgowy		stała system POL-SKONE		regulowana system DIN		regulowana system POL-SKONE		stała metalowa		regulowana metalowa	
	SYSTEM beprzyłgowy		stała DUO		regulowana DIN DUO		regulowana DUO		regulowana VERTIGO		stała metalowa
			regulowana metalowa								

## WYPOSAŻENIE

STANDARDOWE		
szkło biały mat lub przeźnerne o grubości 4 mm		ramiak (umożliwiający samodzielne skrócenie do 50 mm)
wersja 03SD: szkło hartowane biały mat		ramiak (umożliwiający samodzielne skrócenie do 90 mm)
zamek jednopunktowy, rozstaw 72 mm (sys. przyłgowy) lub magnetyczny, rozstaw 85 mm (sys. beprzyłgowy) wpuszczany, na klucz, na wkładkę lub do blokady łazienkowej		wzmocnienie pod samozamykacz
zawiasy: typ B – do osścieżnicy system DIN, typ D – do osścieżnicy drewnianej (kolekcje FORNIROWANE GRUPA A), typ K – do osścieżnicy system DIN, typ C – do osścieżnicy drewnianej (kolekcje FORNIROWANE GRUPA B, C), typ M – skrzydło do osścieżnicy metalowej lub kryty DUO chrom satyna („60”-„80” – 2 szt., „90” – 3 szt.)		zabezpieczenie dolnego ramiaka przed nadmiernym działaniem wilgoci (nie dot. skrzydeł z podcięciem wentylacyjnym)
<b>DODATKOWE (za dopłatą)</b>		drzwi niższe o 50 mm lub 100 mm (sys. przyłgowy)
rozmiar „100” (wystrój szklenia jak w „90”)	+20%	drzwi niższe o 55 mm lub 100 mm (sys. beprzyłgowy)
rozmiar „110” (wystrój szklenia jak w „90”)	+40%	drzwi wyższe o 50 mm lub 100 mm
wypełnienie z płyty wiórowej pełnej (zalecany trzeci zawias)	90/110,70	drzwi wyższe o 150 mm lub 200 mm
trzeci zawias w skrzydle:	115/141,45	podcięcie wentylacyjne
typ B, typ D, typ K, typ C, typ M dla szer. „60”-„80”	15/18,45	szkło hartowane: wersja 02, 04, 05
kryty DUO dla szer. „60”-„80”	80/98,40	szkło hartowane przeźnerne o grubości 4 mm
		możliwość zamówienia drzwi DECO LUX w III klasie mechanicznej

katalog drzwi technicznych mechanicznej

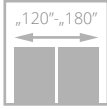
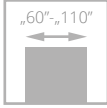

drzwi ETIUDA LUX, wzór A01, ościeżnica regulowana SYSTEM DIN

# ETIUDA LUX

od **424/521,52**  
cena skrzydła **netto**/brutto (PLN, VAT 23%)

Drzwi zbudowane są z ramiaka drewnianego obłożonego dwiema gładkimi płytami HDF pokrytymi naturalnymi okleinami. Układ usłojenia pionowy. Standardowe wypełnienie stanowią warstwa o strukturze plastra miodu w wersjach A01, A02, A03, B0, płyta wiórowa pełna w wersjach B1, B2, B3.



ozdobne listwy aluminiowe

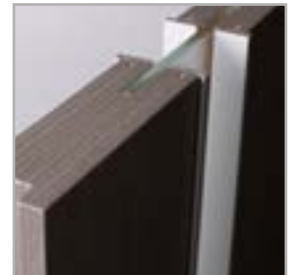

górna krawędź skrzydła bez przyli



drzwi ETIUDA LUX, wzór A02, ościeżnica regulowana SYSTEM DIN

Zobacz  
więcej  
inspiracji







WERSJA	B0	B1	B2	B3	A01	A02	A03
GRUPA A	424/521,52	585/719,55	685/842,55	585/719,55	685/842,55	685/842,55	685/842,55
GRUPA B	548/674,04	698/858,54	798/981,54	698/858,54	798/981,54	798/981,54	798/981,54
GRUPA C	575/707,25	723/889,29	825/1014,75	723/889,29	825/1014,75	825/1014,75	825/1014,75

## KOLORYSTYKA



## OŚCIEŻNICE

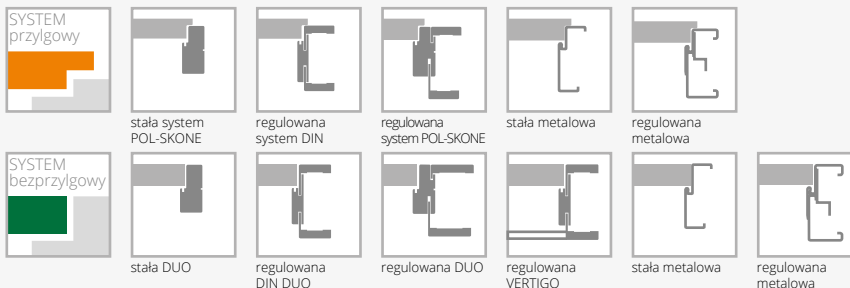

## WYPOSAŻENIE

STANDARDOWE		
szkło hartowane biały/brąz mat grubość 6 mm		
szerokość szklenia w wersji A01 – 54 mm; A02 – 205 mm, A03 – 276 mm		
zamek jednopunktowy, rozstaw 72 mm (sys. przylgowy) lub magnetyczny, rozstaw 85 mm (sys. bezprylgowy) wpuszczany, na klucz, na wkładkę lub do blokady łazienkowej		
zawiasy: typ B – do ościeżnicy system DIN, typ D – do ościeżnicy drewnianej (kolekcje FORNIROWANE GRUPA A), typ K – do ościeżnicy system DIN, typ C – do ościeżnicy drewnianej (kolekcje FORNIROWANE GRUPA B, C), typ M – skrzydło do ościeżnicy metalowej lub kryty DUO chrom satyna („60”-„80” – 2 szt., „90” – 3 szt.)		
<b>DODATKOWE (za dopłatą)</b>		
rozmiar „100”	+20%	
rozmiar „110” (dot. wersji B1, B2, B3)	+40%	
wypełnienie z płyty wiórowej pełnej (wersje B0, A01, A02, A03) (zalecany trzeci zawias)	115/141,45	
trzeci zawias w skrzydle:		
typ B, typ D, typ K, typ C, typ M dla szer. „60”-„80”	15/18,45	
kryty DUO dla szer. „60”-„80”	80/98,40	
ramiak (umożliwiający samodzielne skrócenie do 50 mm) (dot. wersji B0)	20/24,60	
ramiak (umożliwiający samodzielne skrócenie do 90 mm) (dot. wersji B0)	40/49,20	
wzmocnienie pod samozamykacz (nie dot. wersji A01, A02, A03)	25/30,75	
zabezpieczenie dolnego ramiaka przed nadmiernym działaniem wilgoci (nie dot. skrzydeł z podcięciem wentylacyjnym) (nie dot. wersji A01, A02, A03)	20/24,60	
drzwi niższe o 50 mm lub 100 mm (sys. przylgowy) (nie dot. wersji A01, A02, A03)	bez dopłaty	
drzwi niższe o 55 mm lub 100 mm (sys. bezprylgowy) (nie dot. wersji A01, A02, A03)	bez dopłaty	
drzwi wyższe o 50 mm lub 100 mm (nie dot. wersji A01, A02, A03)	+10%	
drzwi wyższe o 150 mm lub 200 mm (nie dot. wersji A01, A02, A03)	+20%	
wersja A01, A02, A03 drzwi niższe o 50 mm (sys. przylgowy)	bez dopłaty	
wersja A01, A02, A03 drzwi niższe o 55 mm (sys. bezprylgowy)	bez dopłaty	
wersja A01, A02, A03 drzwi wyższe o 100 mm	+10%	
wersja A01, A02, A03 drzwi wyższe o 200 mm	+20%	
podcięcie wentylacyjne (dot. wersji B0, B1, B2, B3)	50/61,50	
podcięcie wentylacyjne A01, A02 w szerokościach „60”-„100”	100/123,00	
podcięcie wentylacyjne A03 w szerokościach „70”-„100”	100/123,00	
szymba hartowana 6 mm w kolorze grafit lub przezierna	+10%	
system przesuwany (nie dotyczy wersji A01)	str. 98-101	

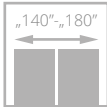
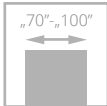

# FORTIMO LUX

od **855**/1051,65  
cena skrzydła **netto**/brutto (PLN, VAT 23%)



drzwi FORTIMO LUX, wzór W03, ościeżnica regulowana SYSTEM DIN

Drzwi zbudowane są z ramiaka drewnianego obłożonego dwiema gładkimi płytami HDF pokrytymi naturalnymi okleinami. Układ usłojenia paneli jest pionowy.



szklenie, panel



łączenie opasek pod kątem 45°

Zobacz  
więcej  
inspiracji



drzwi FORTIMO LUX, wzór W03S1, ościeżnica regulowana SYSTEM VERTIGO



WERSJA	W01	W01S1	W03	W03S1
GRUPA A	<b>855</b> /1051,65	<b>855</b> /1051,65	<b>855</b> /1051,65	<b>855</b> /1051,65
GRUPA B	<b>982</b> /1207,86	<b>982</b> /1207,86	<b>982</b> /1207,86	<b>982</b> /1207,86
GRUPA C	<b>1010</b> /1242,30	<b>1010</b> /1242,30	<b>1010</b> /1242,30	<b>1010</b> /1242,30

## KOLORYSTYKA

<b>FORNIROWANE GRUPA A</b>	<b>311</b>	<b>312</b>	<b>334</b>	<b>380</b>						
	jasny dąb	limba	dąb europejski	jesion naturalny						
	<b>FORNIROWANE GRUPA B</b>	<b>323</b>	<b>340</b>	<b>351</b>	<b>371</b>	<b>372</b>	<b>376</b>	<b>377</b>	<b>381</b>	<b>382</b>
		dąb rustikal	heban	marrone	dąb truflowy	dąb kawowy	dąb stalowy	dąb platynowy	jesion moreno	jesion rubio
<b>383</b>		<b>404</b>	<b>405</b>	<b>421</b>	<b>422</b>	<b>424</b>				
jesion negro		ciemny orzech	jasny orzech	cappuccino	mokka	teak				
<b>FORNIROWANE GRUPA C</b>		<b>370</b>	<b>374</b>	<b>375</b>	<b>378</b>					
		dąb bielony	dąb piaskowy	dąb szary	limba biała					

## OŚCIEŻNICE

<b>SYSTEM przylgowy</b>						
	stała system POL-SKONE	regulowana system DIN	regulowana system POL-SKONE	stała metalowa	regulowana metalowa	
	<b>SYSTEM bezprylgowy</b>					
		stała DUO	regulowana DIN DUO	regulowana DUO	regulowana VERTIGO	stała metalowa
						regulowana metalowa

## WYPOSAŻENIE

STANDARDOWE	DODATKOWE (za dopłatą)
szkło hartowane biały mat o grubości 4 mm	rozmiar „100” <b>+20%</b>
zamek jednopunktowy, rozstaw 72 mm (sys. przylgowy) lub magnetyczny, rozstaw 85 mm (sys. bezprylgowy) wpuszczany, na klucz, na wkładkę lub do blokady łazienkowej	rozmiar „60” (dot. W01, W01S1) bez dopłaty
zawiasy: typ K – do ościeżnicy system DIN, typ C – do ościeżnicy drewnianej, typ M – skrzydło do ościeżnicy metalowej lub kryty DUO chrom satyna („70”-„80” – 2 szt., „90” – 3 szt.)	trzeci zawias w skrzydle: typ K, typ C, typ M dla szer. „70”-„80” <b>15/18,45</b> kryty DUO dla szer. „70”-„80” <b>80/98,40</b>
	drzwi niższe o 50 mm (sys. przylgowy) bez dopłaty
	drzwi niższe o 55 mm (sys. bezprylgowy) bez dopłaty
	podcięcie wentylacyjne <b>50/61,50</b>
	szkło hartowane brąz, grafit lub przeźnerne o grubości 4 mm <b>+10%</b>



# INTERSOLID, INTERSOLID SOFT

od **789/970,47**  
cena skrzydła netto/brutto (PLN, VAT 23%)

Drzwi zbudowane są z ramiaka drewnianego obłożonego dwiema płytami HDF pokrytymi naturalnymi okleinami. Układ usłojenia ramiaka oraz frezowanych płytyn jest pionowy.



ramka INTERSOLID



ramka INTERSOLID Soft

drzwi INTERSOLID, wzór 03, ościeznica regulowana SYSTEM DIN



drzwi INTERSOLID, wzór 06 (drzwi po lewej), wzór 06 S8 (drzwi po prawej), ościeznica regulowana SYSTEM DIN

Zobacz  
więcej  
inspiracji





WERSJA	01	01 S6	02	02 S6	03	03 S6	04	04 S8	05
GRUPA A	789/970,47	899/1105,77	789/970,47	899/1105,77	789/970,47	899/1105,77	789/970,47	899/1105,77	789/970,47
GRUPA B	913/1122,99	1023/1258,29	913/1122,99	1023/1258,29	913/1122,99	1023/1258,29	913/1122,99	1023/1258,29	913/1122,99

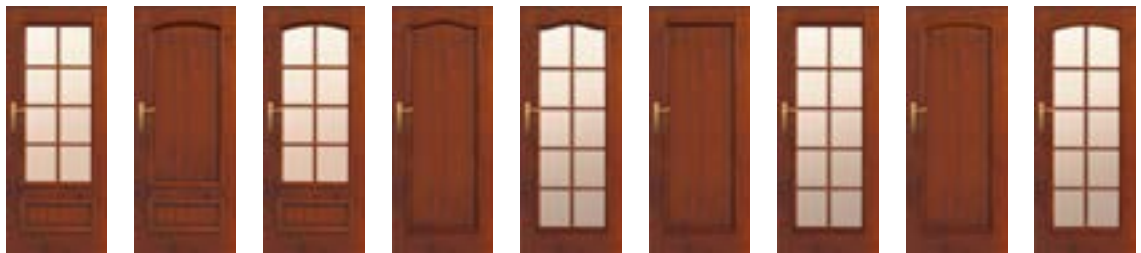

WERSJA	05 S8	06	06 S8	07	07 S10	08	08 S10	09	09 S10
GRUPA A	899/1105,77	789/970,47	899/1105,77	789/970,47	899/1105,77	789/970,47	899/1105,77	789/970,47	899/1105,77
GRUPA B	1023/1258,29	913/1122,99	1023/1258,29	913/1122,99	1023/1258,29	913/1122,99	1023/1258,29	913/1122,99	1023/1258,29

## KOLORYSTYKA

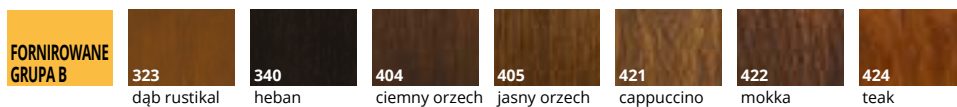
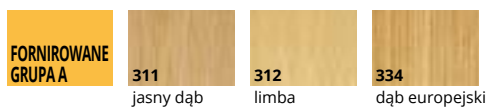

## OŚCIEŻNICE

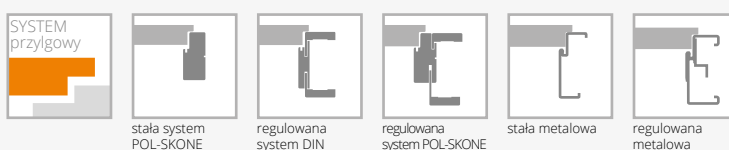

## WYPOSAŻENIE

STANDARDOWE	DODATKOWE (za dopłatą)	
szkło biały mat lub przezierne o grubości 4 mm	rozmiar „100”	+20%
zamek jednopunktowy, rozstaw 72 mm wpuszczany, na klucz, na wkładkę lub do blokady łazienkowej	trzeci zawias w skrzydle:	
zawiasy: typ K – do ościeżnicy system DIN, typ C – do ościeżnicy drewnianej, typ M – skrzydło do ościeżnicy metalowej („60”-„80” – 2 szt., „90” – 3 szt.)	typ K, typ C, typ M dla szer. „60”-„80”	15/18,45
	zabezpieczenie dolnego ramiaka przed nadmiernym działaniem wilgoci (nie dot. skrzydeł z podcięciem wentylacyjnym)	20/24,60
	drzwi niższe o 50 mm	bez dopłaty
	drzwi wyższe o 50 mm lub 100 mm	+10%
	podcięcie wentylacyjne	50/61,50
	szkło hartowane biały mat lub przezierne o grubości 4 mm	+10%

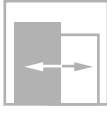
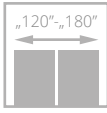
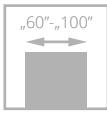

# INTERSOLID II

od **833**/1024,59  
cena skrzydła **netto**/brutto (PLN, VAT 23%)

Drzwi zbudowane są z ramiaka drewnianego obłożonego dwiema płytami HDF pokrytymi naturalnymi okleinami. Płyca frezowana, ramiaki oraz płyciny fornirowane.



szpros drewniany



profil skrzydła

drzwi INTERSOLID II, wzór 01 S6, ościeżnica regulowana SYSTEM DIN



drzwi INTERSOLID II, wzór 01, ościeżnica regulowana

Zobacz  
więcej  
inspiracji



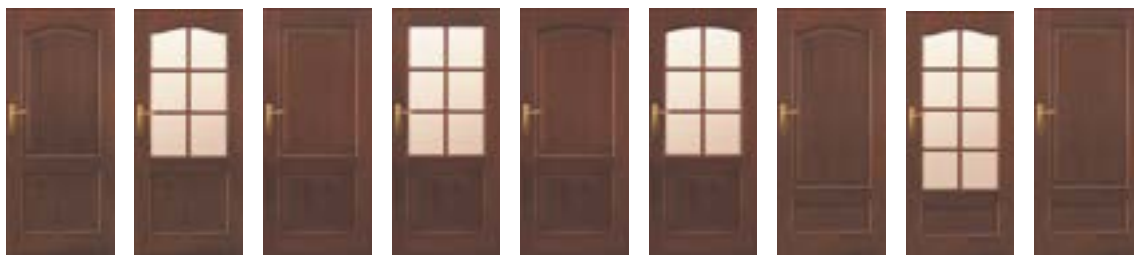

WERSJA	01	01 S6	02	02 S6	03	03 S6	04	04 S8	05
GRUPA A	833/1024,59	943/1159,89	833/1024,59	943/1159,89	833/1024,59	943/1159,89	833/1024,59	943/1159,89	833/1024,59
GRUPA B	957/1177,11	1067/1312,41	957/1177,11	1067/1312,41	957/1177,11	1067/1312,41	957/1177,11	1067/1312,41	957/1177,11
GRUPA C	985/1211,55	1095/1346,85	985/1211,55	1095/1346,85	985/1211,55	1095/1346,85	985/1211,55	1095/1346,85	985/1211,55

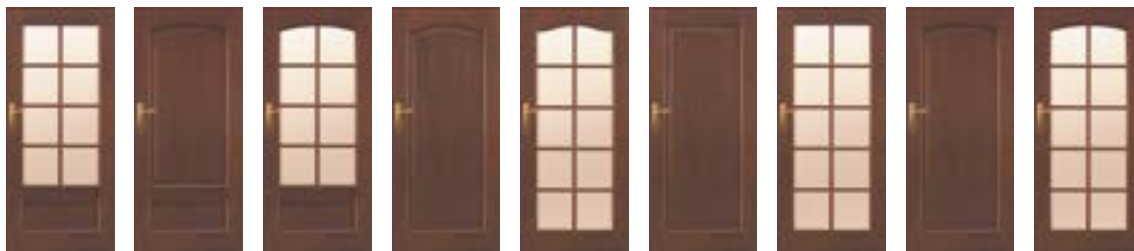

WERSJA	05 S8	06	06 S8	07	07 S10	08	08 S10	09	09 S10
GRUPA A	943/1159,89	833/1024,59	943/1159,89	833/1024,59	943/1159,89	833/1024,59	943/1159,89	833/1024,59	943/1159,89
GRUPA B	1067/1312,41	957/1177,11	1067/1312,41	957/1177,11	1067/1312,41	957/1177,11	1067/1312,41	957/1177,11	1067/1312,41
GRUPA C	1095/1346,85	985/1211,55	1095/1346,85	985/1211,55	1095/1346,85	985/1211,55	1095/1346,85	985/1211,55	1095/1346,85

## KOLORYSTYKA

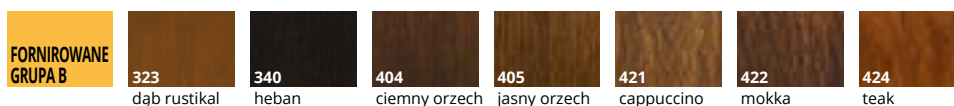
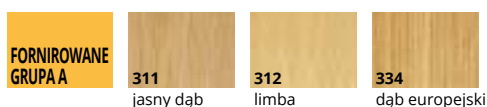

## OŚCIEŻNICE

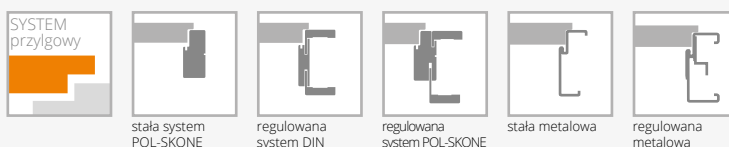

## WYPOSAŻENIE

STANDARDOWE	DODATKOWE (za dopłatą)
szkło biały mat lub przezierne o grubości 4 mm	rozmiar „100” <b>+20%</b>
zamek jednopunktowy, rozstaw 72 mm wpuszczany, na klucz, na wkładkę lub do blokady łazienkowej	trzeci zawias w skrzydle: typ K, typ C, typ M dla szer. „60”-„80” <b>15/18,45</b>
zawiasy: typ K – do ościeżnicy system DIN, typ C – do ościeżnicy drewnianej, typ M – skrzydło do ościeżnicy metalowej („60”-„80” – 2 szt., „90” – 3 szt.)	zabezpieczenie dolnego ramiaka przed nadmiernym działaniem wilgoci (nie dotyczy skrzydeł z podcięciem wentylacyjnym) <b>20/24,60</b>
	drzwi niższe o 50 mm bez dopłaty
	drzwi wyższe o 50 mm lub 100 mm <b>+10%</b>
	podcięcie wentylacyjne <b>50/61,50</b>
	próg dębowy lakierowany do drzwi jednoskrzydłowych <b>50/61,50</b>
	szkło hartowane biały mat lub przezierne o grubości 4 mm <b>+10%</b>

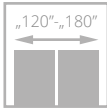
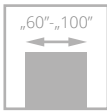

# VITTORIA-W

od **877/1078,71**  
cena skrzydła **netto**/brutto (PLN, VAT 23%)



Drzwi zbudowane są z ramiaka drewnianego obłożonego dwiema gładkimi płytami HDF pokrytymi okleiną naturalną. Układ usłojenia ramiaka oraz frezowanych płycin jest pionowy. Standardowe wypełnienie stanowi warstwa o strukturze „plastra miodu”.



profil listwy wystroju VITTORIA-W



profil ramki VITTORIA-W

drzwi VITTORIA-W, wzór 01S6, ościeznica regulowana SYSTEM DIN



drzwi VITTORIA-W, wzór 01S10, ościeznica regulowana SYSTEM DIN

Zobacz  
więcej  
inspiracji







WERSJA	00	01S6*	01S10*	*nie dotyczy szerokości „60”
GRUPA A	<b>877</b> /1078,71	<b>1147</b> /1410,81	<b>1147</b> /1410,81	
GRUPA B	<b>990</b> /1217,70	<b>1260</b> /1549,80	<b>1260</b> /1549,80	

## KOLORYSTYKA

### FORNIROWANE GRUPA A



311  
jasny dąb



312  
limba



334  
dąb europejski

### FORNIROWANE GRUPA B



323  
dąb rustikal

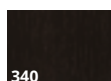

340  
heban



404  
ciemny orzech



405  
jasny orzech



421  
cappuccino



422  
mokka



424  
teak

## OŚCIEŻNICE



stała system  
POL-SKONE



regulowana  
system DIN



regulowana  
system POL-SKONE



stała metalowa



regulowana  
metalowa

## WYPOSAŻENIE

### STANDARDOWE

szkło biały mat lub przezierne o grubości 4 mm

zamek jednopunktowy, rozstaw 72 mm wpuszczany, na klucz, na wkładkę lub do blokady łazienkowej

zawiasy: typ B – do ościeżnicy system DIN, typ D – do ościeżnicy drewnianej (kolekcje FORNIROWANE GRUPA A), typ K – do ościeżnicy system DIN, typ C – do ościeżnicy drewnianej (kolekcje FORNIROWANE GRUPA B), typ M – skrzydło do ościeżnicy metalowej („60”-„80” – 2 szt., „90” – 3 szt.)

### DODATKOWE (za dopłatą)

rozmiar „100”

**+20%**

wypełnienie z płyty wiórowej otworowanej

**90**/110,70

wypełnienie z płyty wiórowej pełnej (zalecany trzeci zawias) **115**/141,45

trzeci zawias w skrzydle:

typ B, typ D, typ K, typ C, typ M dla szer. „60”-„80”

**15**/18,45

ramiak (umożliwiający samodzielne skrócenie do 50 mm)

**20**/24,60

ramiak (umożliwiający samodzielne skrócenie do 90 mm)

**40**/49,20

wzmocnienie pod samozamykacz

**25**/30,75

zabezpieczenie dolnego ramiaka przed nadmiernym działaniem wilgoci (nie dot. skrzydeł z podcięciem wentylacyjnym)

**20**/24,60

drzwi niższe o 50 mm lub 100 mm

bez dopłaty

podcięcie wentylacyjne

**50**/61,50

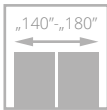
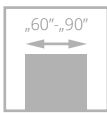

drzwi PASSO, wzór W05, ościeznica regulowana SYSTEM DIN DUO

# PASSO

od **890**/1094,70  
cena skrzydła **netto**/brutto (PLN, VAT 23%)

Możliwość zamówienia skrzydła oraz ościeznicy w dostępnej kolorystyce z **poziomym układem** usłojenia w cenie standardowego zestawu. Rozwiązanie dotyczy tylko drzwi w kolorystyce: 254, 255, 257, 298, 299 oraz z zastosowaniem ościeznicy regulowanej **DIN** oraz **DIN DUO**

Drzwi zbudowane są z ramiaka drewnianego obłożonego dwiema gładkimi płytami HDF pokrytymi okleiną naturalną lub powierzchnią LAMISTONE CPL, SILKSTONE.

Ramiak pionowy usłojenie pionowe lub usłojenie poziome (wersja H), panele poziome.



zamek magnetyczny

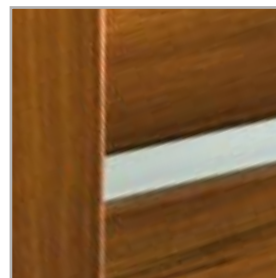

połączenie ramiaka, paneli i szyby

Zobacz  
więcej  
inspiracji



drzwi PASSO, wzór W03 (drzwi po lewej), W02 (drzwi po prawej) ościeznica regulowana DUO



WERSJA	W01	W02	W03	W04
LAMISTONE SILKSTONE	<b>890</b> /1094,70	<b>890</b> /1094,70	<b>890</b> /1094,70	<b>890</b> /1094,70
GRUPA A	<b>927</b> /1140,21	<b>927</b> /1140,21	<b>927</b> /1140,21	<b>927</b> /1140,21
GRUPA B	<b>1040</b> /1279,20	<b>1040</b> /1279,20	<b>1040</b> /1279,20	<b>1040</b> /1279,20



WERSJA	W05	W06	W07
LAMISTONE SILKSTONE	<b>890</b> /1094,70	<b>890</b> /1094,70	<b>890</b> /1094,70
GRUPA A	<b>927</b> /1140,21	<b>927</b> /1140,21	<b>927</b> /1140,21
GRUPA B	<b>1040</b> /1279,20	<b>1040</b> /1279,20	<b>1040</b> /1279,20

## KOLORYSTYKA

<b>LAMISTONE CPL</b>	<b>258</b> biały	<b>260</b> biały dąb	<b>263</b> orzech premium	<b>265</b> wenge	<b>289</b> szary	<b>531</b> antracyt	<b>NOWOŚĆ</b> <b>250</b> dąb terra	
	<b>SILKSTONE</b>	<b>254</b> antracyt Royal H	<b>255</b> jesion polski H	<b>256</b> nugat jasny V	<b>257</b> nugat jasny H	<b>276</b> dąb polski	<b>292</b> kasztan Royal	<b>293</b> antracyt Royal
<b>295</b> merbau Royal		<b>296</b> jesion polski	<b>297</b> nugat Royal	<b>298</b> merbau Royal H	<b>299</b> jesion Royal H			
<b>FORNIROWANE GRUPA A</b>		<b>312</b> limba	<b>334</b> dąb europejski					
	<b>FORNIROWANE GRUPA B</b>	<b>340</b> heban	<b>376</b> dąb stalowy	<b>377</b> dąb platynowy	<b>404</b> ciemny orzech	<b>405</b> jasny orzech	<b>421</b> cappuccino	<b>422</b> mokka

## OŚCIEŻNICE



## WYPOSAŻENIE

STANDARDOWE	DODATKOWE (za dopłatą)	
szkło biały/braź mat lub przezierne o grubości 4 mm	trzeci zawias w skrzydle:	
wersja W06, W07 szkło hartowane biały mat o grubości 4 mm	krity DUO dla szer. „60”-„80”	<b>80</b> /98,40
zamek magnetyczny, rozstaw 85 mm wpuszczany, na klucz, na wkładkę lub do blokady łazienkowej	drzwi niższe o 55 mm	bez dopłaty
zawiasy: kryty DUO chrom satyna do systemu bezprzylgowego („60”-„80” – 2 szt., „90” – 3 szt.)	podcięcie wentylacyjne	<b>50</b> /61,50
brak możliwości zastosowania samozamykacza	szkło hartowane przezierne o grubości 4 mm	<b>+10%</b>
brak możliwości zastosowania uszczelki opadającej		

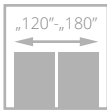
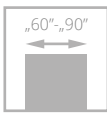

II klasa



# CALYPSO

od **992**/1220,16  
cena skrzydła **netto**/brutto (PLN, VAT 23%)

Drzwi zbudowane są z ramiaka drewnianego obłożonego dwiema gładkimi płytami HDF pokrytymi okleiną naturalną. Układ usłojenia paneli jest poziomy, powierzchnia z głęboką strukturą drewna.



panel-struktura, szklenie



ościeżnica DIN DUO, opaski łączone pod kątem 45°

drzwi CALYPSO, wzór W01, ościeżnica regulowana SYSTEM DIN DUO



drzwi CALYPSO, wzór W05 (drzwi po lewej), wzór W03 (drzwi po prawej), ościeżnica regulowana DUO

Zobacz  
więcej  
inspiracji





WERSJA	W01	W02	W03	W04	W05
431	992/1220,16	992/1220,16	992/1220,16	992/1220,16	992/1220,16
432, 433	1113/1368,99	1113/1368,99	1113/1368,99	1113/1368,99	1113/1368,99

#### KOLORYSTYKA

FORNIROWANE  
GRUPA B



431  
dąb naturalny



432  
orzech średni



433  
orzech czarny

#### OŚCIEŻNICE

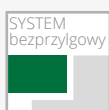

stała DUO



regulowana  
DIN DUO

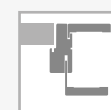

regulowana DUO



regulowana  
VERTIGO

#### WYPOSAŻENIE

##### STANDARDOWE

szkło biały/braź mat lub przezierne o grubości 4 mm  
zamek magnetyczny, rozstaw 85 mm wpuszczany,  
na klucz, na wkładkę lub do blokady łazienkowej  
zawiasy: kryty DUO chrom satyna do systemu bezprzylgowego  
(„60°-„80° – 2 szt., „90° – 3 szt.)  
brak możliwości zastosowania samozamykacza  
brak możliwości zastosowania uszczelki opadającej

##### DODATKOWE (za dopłatą)

trzeci zawias w skrzydle:  
kryty DUO dla szer. „60°-„80° **80/98,40**  
drzwi niższe o 55 mm bez dopłaty  
podcięcie wentylacyjne **50/61,50**

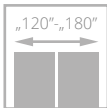
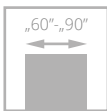

# SABIA

od **992/1220,16**  
cena skrzydła **netto**/brutto (PLN, VAT 23%)



drzwi SABIA, wzór W02, ościeżnica regulowana SYSTEM DIN DUO

Drzwi zbudowane są z ramiaka drewnianego obłożonego dwiema gładkimi płytami HDF pokrytymi okleiną naturalną. Układ usłojenia paneli jest poziomy, powierzchnia z głęboką strukturą drewna.



głęboka struktura drewna



zamek magnetyczny w systemie bezprzylgowym

Zobacz  
więcej  
inspiracji



drzwi SABIA, wzór W01 (drzwi po lewej), wzór W02 (drzwi po prawej), ościeżnica regulowana DUO



WERSJA	W01	W02	W03
431	<b>992</b> /1220,16	<b>992</b> /1220,16	<b>992</b> /1220,16
432, 433	<b>1113</b> /1368,99	<b>1113</b> /1368,99	<b>1113</b> /1368,99

#### KOLORYSTYKA

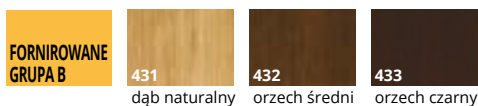

#### OŚCIEŻNICE



#### WYPOSAŻENIE

##### STANDARDOWE

szkło biały/braź mat lub przezierne o grubości 4 mm  
 zamek magnetyczny, rozstaw 85 mm wpuszczany, na klucz, na wkładkę lub do blokady łazienkowej  
 zawiasy: kryty DUO chrom satyna do systemu bezprzylgowego („60”-„80” – 2 szt., „90” – 3 szt.)  
 brak możliwości zastosowania samozamykacza  
 brak możliwości zastosowania uszczelki opadającej

##### DODATKOWE (za dopłatą)

trzeci zawias w skrzydle:  
 kryty DUO dla szer. „60”-„80” **80**/98,40  
 drzwi niższe o 55 mm bez dopłaty  
 podcięcie wentylacyjne **50**/61,50

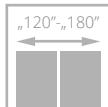
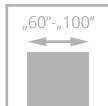

# ESTATO LUX

od **824/1013,52**  
cena skrzydła **netto**/brutto (PLN, VAT 23%)



drzwi ESTATO LUX, wzór A01, ościeżnica regulowana DIN

Drzwi zbudowane z ramiaka drewnianego obłożonego dwiema płytami HDF pokrytymi okleiną naturalną. Wypełnienie stanowi płyta wiórowa pełna. Wzory A01, A02, A03 posiadają hartowaną szybę białą mat o grubości 6 mm. W systemie przylgowym górna krawędź skrzydła posiada przylgę.



drzwi ESTATO LUX, wzór A01, ościeżnica regulowana SYSTEM DIN DUO

Zobacz  
więcej  
inspiracji







WERSJA	A01	A02	A03
GRUPA A	<b>824</b> /1013,52	<b>824</b> /1013,52	<b>824</b> /1013,52
GRUPA B	<b>877</b> /1078,71	<b>877</b> /1078,71	<b>877</b> /1078,71

## KOLORYSTYKA



## OŚCIEŻNICE

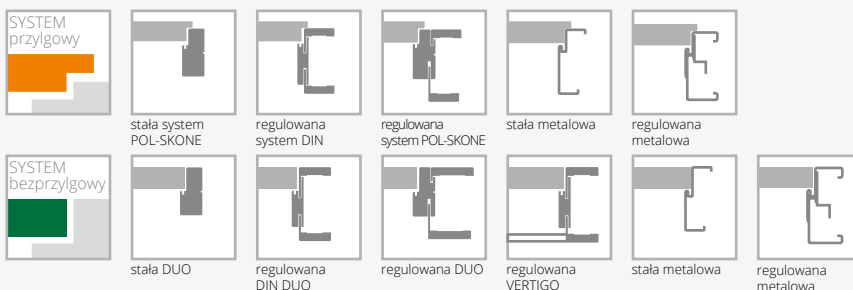

## WYPOSAŻENIE

STANDARDOWE	DODATKOWE (za dopłatą)
szkło hartowane biały/brąz mat o grubości 6 mm (wzory A01-54 mm, A02-205 mm, A03-276 mm)	rozmiar „100” <b>+20%</b>
zamek jednopunktowy, rozstaw 72 mm (sys. przylgowy) lub magnetyczny, rozstaw 85 mm (sys. bezprylgowy) wpuszczany, na klucz, na wkładkę lub do blokady łazienkowej	trzeci zawias w skrzydle: typ C dla szer. „60”-„80” <b>15</b> /18,45 typ T dla szer. „60”-„80” <b>17</b> /20,91 kryty DUO dla szer. „60”-„70” <b>80</b> /98,40
zawiasy: typ T - do ościeżnicy system DIN oraz metalowej, typ C - do ościeżnicy drewnianej („60”-„80” - 2 szt., „90” - 3 szt.) lub kryty DUO chrom satyna do systemu bezprylgowego („60”-„70” - 2 szt., „80”-„90” - 3 szt.)	wersja A01, A02, A03 drzwi niższe o 50 mm (sys. przylgowy) bez dopłaty wersja A01, A02, A03 drzwi niższe o 55 mm (sys. bezprylgowy) bez dopłaty
brak możliwości zastosowania samozamykacza	wersja A01, A02, A03 drzwi wyższe o 100 mm <b>+10%</b> wersja A01, A02, A03 drzwi wyższe o 200 mm <b>+20%</b>
	podcięcie wentylacyjne (nie dot. wersji A02, A03) <b>50</b> /61,50 podcięcie wentylacyjne A01, A02 w szerokościach „60”-„100” <b>100</b> /123,00 podcięcie wentylacyjne A03 w szerokościach „70”-„100” <b>100</b> /123,00 szyba hartowana 6 mm w kolorze grafit lub przezierna <b>+10%</b> system przesuwny (nie dot. wersji A01) str. 98-101

# system PRZESUWNY DO ZABUDOWY W ŚCIANIE

## WYPOSAŻENIE

zamek hakowy (chrom) na blokadę	
szczotki do systemu	
wykonanie samego skrzydła do sys. przesuwnego	<b>+ 50/61,50</b> + cena uchwyty
wymiana zamka na blokadę (WC) z zamkiem na klucz	<b>120/147,60</b>
kasety do systemu drzwi przesuwnych do zabudowy w ścianie*	str. 142
uchwyty do drzwi przesuwnych do zabudowy w ścianie	
spawalniacz SP60** do jednoskrzydłowych	<b>110/135,30</b> (1 szt.)
spawalniacz SP60** do dwuskrzydłowych	<b>220/270,60</b> (2 szt.)

Istnieje możliwość zamówienia zabudowy i kasety o 100 mm i 200 mm wyższej.

Istnieje możliwość wykonania zabudowy asymetrycznej – po konsultacji z Działem Handlowym.

DRZWI PRZESUWNE DO ZABUDOWY, PRAWO-LEWE SYMETRYCZNE

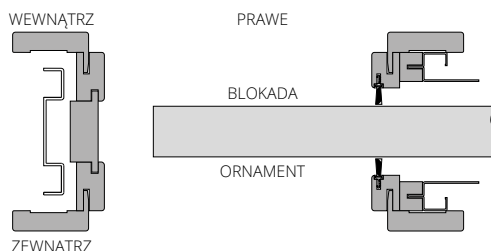

kasetka pojedyncza (100 lub 125 mm)	
wymiary skrzydeł	cena
„60” (G/60)	
„70” (G/70)	
„80” (G/80)	<b>+760/934,80</b>
„90” (G/90)	
„100” (G/100)	
dopłaty	
za system synchronizacji (jednoczesnego otwarcia) w drzwiach dwuskrzydłowych	<b>+124/152,52</b> do ceny kasety podwójnej

kasetka podwójna (100 lub 125 mm)	
wymiary skrzydeł	cena
„60”+„60” (GG/60)	
„70”+„70” (GG/70)	
„80”+„80” (GG/80)	<b>+1540/1894,20</b>
„90”+„90” (GG/90)	
asortyment dodatkowy	
szczotka biała SB 01	<b>+11/13,53</b>
szczotka czarna SB 03	

\*kasety do systemu drzwi przesuwnych do zabudowy w ścianie (minimalna grubość kasety pojedynczej lub podwójnej wraz z obudową G/K wynosi: 100 mm dla skrzydeł płaskich; 125 mm dla skrzydeł z wystrójem oraz szklonych przy pomocy ramek)

\*\*Zastosowanie spawalniacza SP60 do systemu chowanego w ścianie:  
- drzwi jednoskrzydłowe szerokość „60” - „100”  
- drzwi dwuskrzydłowe szerokość „60” + „60” - „90” + „90” bez synchronizacji  
jednoczesnego zamykania skrzydeł lub dwuskrzydłowych szerokość „80” + „80” - „90” + „90” z synchronizacją jednoczesnego zamykania skrzydeł.  
Z uwagi na system montażu spawalniacza SP60 nie można zastosować w drzwiach: ETIUDA/ETIUDA LUX – A02, A03; SEMPRE VERSE – W05; PASSO; CALYPSO; SABIA; ESTATO/ESTATO LUX – A02, A03; PRADO.



drzwi w systemie PRZESUWNYM DO ZABUDOWY W ŚCIANIE

Zobacz  
więcej  
inspiracji



# SYSTEM DO ZABUDOWY W ŚCIANIE

Cena systemu zabudowy = cena wybranego skrzydła + cena kasety + cena za komplet zabudowy do drzwi jednoskrzydłowych chowany w ścianę wg tabel poniżej  
 Cena systemu zabudowy DUO = cena wybranego skrzydła + cena kasety + cena za komplet zabudowy do drzwi jednoskrzydłowych chowany w ścianę wg tabel poniżej

Komplet zabudowy do drzwi jednoskrzydłowych chowany w ścianę do kasety 100 mm  
 Do skrzydeł: ARCO, ETIUDA, ETIUDA LUX, MODERN, INTERSOLID II, SEMPRE, SEMPRE ALU, SEMPRE LUX, SEMPRE ONDA, SEMPRE INSERTO, SEMPRE VERSE, SEMPRE SENSE, FORTIMO, FORTIMO LUX, SONATA, TRENDY, ESTATO, ARCO UNI. Do skrzydeł pełnych INTER-AMBER, IMPULS, SIMPLE, GRAF, CLASSIC, CLASSIC LUX, FIORD, DECO LUX, SUBLIME, NORTE, HAPTIC, ESTATO LUX, TIARA, CAMBIO, DECO, ESPINA.

drzwi jednoskrzydłowe	ECO TOP	MALOWANE biały 001*	do laminowanych FORNIROWANE			
			HIGH TOP LAMISTONE CPL SILKSTONE	GRUPA A	GRUPA B	GRUPA C
zakres w mm						
100-106	614/755,22	964/1185,72	639/785,97	845/1039,35	922/1134,06	969/1191,87

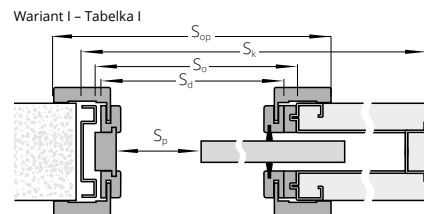

Komplet zabudowy do drzwi jednoskrzydłowych chowany w ścianę do kasety 125 mm (wersje pełne lub szklone)  
 Do skrzydeł: ARCO, INTER-AMBER, IMPULS, ETIUDA, ETIUDA LUX, DECO, SIMPLE, GRAF, CLASSIC, CLASSIC LUX, FIORD, CAMBIO, MODERN, SEMPRE, SEMPRE ALU, SEMPRE ONDA, SEMPRE LUX, SEMPRE INSERTO, SEMPRE VERSE, SEMPRE SENSE, INTERSOLID SOFT, INTERSOLID II, FORTIMO, FORTIMO LUX, SONATA, SUBLIME, ESTATO, TRENDY, ESTATO LUX, ARCO UNI, NORTE, VILANO, HAPTIC, TIARA, VERTIGO, DECO LUX, SEMPRE VERSE, ESPINA.

drzwi jednoskrzydłowe	ECO TOP	MALOWANE biały 001*	do laminowanych FORNIROWANE			
			HIGH TOP LAMISTONE CPL SILKSTONE	GRUPA A	GRUPA B	GRUPA C
zakres w mm						
125-140	626/769,98	984/1210,32	651/800,73	943/1159,89	943/1159,89	991/1218,93
140-160	643/790,89	1010/1242,30	671/825,33	943/1159,89	943/1159,89	991/1218,93
160-180	655/805,65	1026/1261,98	682/838,86	947/1164,81	947/1164,81	994/1222,62
180-200	665/817,95	1044/1284,12	694/853,62	969/1191,87	969/1191,87	1018/1252,14
200-240	690/848,70	1081/1329,63	719/884,37	1015/1248,45	1015/1248,45	1066/1311,18
240-280	710/873,30	1115/1371,45	743/913,89	1058/1301,34	1058/1301,34	1111/1366,53
280-320	728/895,44	1187/1460,01	761/936,03	1094/1345,62	1094/1345,62	1148/1412,04

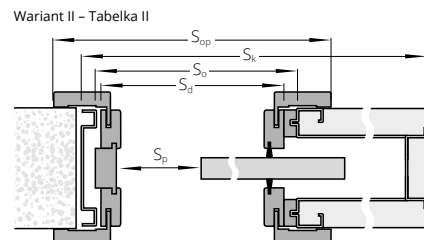

Komplet zabudowy do drzwi jednoskrzydłowych chowany w ścianę do kasety 125 mm (skrzydła z wystrojem)  
 Do skrzydeł: VITTORIA, INTERSOLID, NOSTRE, INVERNO

drzwi jednoskrzydłowe	ECO TOP	MALOWANE biały 001*	do laminowanych FORNIROWANE			
			HIGH TOP LAMISTONE CPL SILKSTONE	GRUPA A	GRUPA B	GRUPA C
zakres w mm						
125-131	623/766,29	976/1200,48	647/795,81	853/1049,19	914/1124,22	983/1209,09
131-140	626/769,98	984/1210,32	651/800,73	859/1056,57	919/1130,37	991/1218,93
140-160	643/790,89	1010/1242,30	671/825,33	930/1143,90	995/1223,85	1072/1318,56
160-180	655/805,65	1026/1261,98	682/838,86	947/1164,81	1041/1280,43	1093/1344,39
180-200	665/817,95	1044/1284,12	694/853,62	969/1191,87	1066/1311,18	1120/1377,60
200-220	676/831,48	1061/1305,03	707/869,61	994/1222,62	1092/1343,16	1146/1409,58
220-260	697/857,31	1094/1345,62	731/899,13	1040/1279,20	1145/1408,35	1202/1478,46
260-300	728/895,44	1142/1404,66	761/936,03	1094/1345,62	1211/1489,53	1271/1563,33

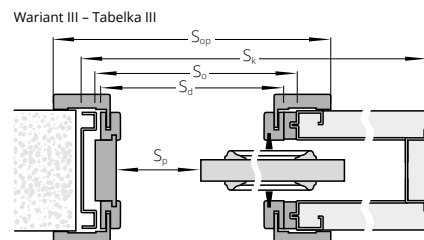

Komplet zabudowy do drzwi jednoskrzydłowych chowany w ścianę do kasety 100 mm  
 Do skrzydeł: PASSO, CALYPSO, SABIA, PRADO

drzwi jednoskrzydłowe	do laminowanych FORNIROWANE	
	LAMISTONE CPL SILKSTONE	GRUPA A GRUPA B GRUPA C
zakres w mm		
100-106	767/943,41	1014/1247,22 1107/1361,61 1163/1430,49

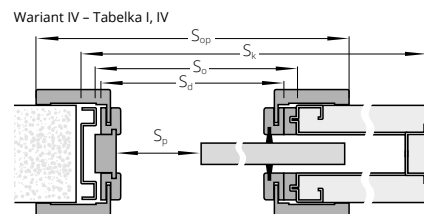

Komplet zabudowy do drzwi jednoskrzydłowych chowany w ścianę do kasety 125 mm  
 Do skrzydeł: PASSO, CALYPSO, SABIA, PRADO

drzwi jednoskrzydłowe	do laminowanych FORNIROWANE	
	LAMISTONE CPL SILKSTONE	GRUPA A GRUPA B GRUPA C
zakres w mm		
125-140	843/1036,89	1052/1293,96 1130/1389,90 1188/1461,24
140-160	865/1063,95	1117/1373,91 1208/1485,84 1269/1560,87
160-180	873/1073,79	1133/1393,59 1227/1509,21 1289/1585,47
180-200	886/1089,78	1158/1424,34 1254/1542,42 1317/1619,91
200-240	912/1121,76	1202/1478,46 1307/1607,61 1373/1688,79
240-280	923/1135,29	1246/1532,58 1357/1669,11 1425/1752,75
280-320	953/1172,19	1282/1576,86 1399/1720,77 1469/1806,87

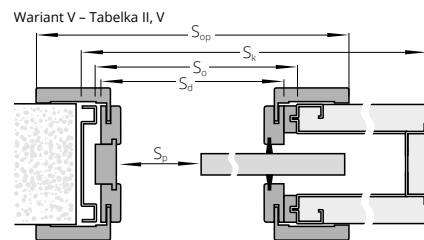

## SZEROKOŚĆ

drzwi jednoskrzydłowe	drzwi dwuskrzydłowe
Wymiary po zewnętrznej stronie: skrzydeł (Ssb, Hsb), drzwi (Sd, Hd)	Wymiary po zewnętrznej stronie: skrzydeł (Ssb, Hsb), drzwi (Sd, Hd)

TABELKA I, II, III  
 NIE DOTYCZY PASSO, CALYPSO, SABIA, PRADO

typ	Ssb	Sd	So	Sk	Sp	Sop	typ	Ssb	Sd	So	Sk	Sp	Sop
„60”	644	625	650	1301	510	725	„60+„60”	1288	1216	1250	2520	1030	1316
„70”	744	725	750	1501	610	825	„70+„70”	1488	1416	1450	2920	1230	1516
„80”	844	825	850	1701	710	925	„80+„80”	1688	1616	1650	3320	1430	1716
„90”	944	925	950	1901	810	1025	„90+„90”	1888	1816	1850	3720	1630	1916
„100”	1044	1025	1050	2101	910	1125							

WYSOKOŚĆ

Hsb	Hd	Ho	Hk	Hp	Hop
2033	2038	2075	2116	2016	2088

TABELKA IV, V  
 MODELE PASSO, CALYPSO, SABIA, PRADO

typ	Ssb	Sd	So	Sk	Sp	Sop	typ	Ssb	Sd	So	Sk	Sp	Sop
„60”	625	625	650	1301	510	765	„60+„60”	1250	1216	1250	2520	1030	1356
„70”	725	725	750	1501	610	865	„70+„70”	1450	1416	1450	2920	1230	1556
„80”	825	825	850	1701	710	965	„80+„80”	1650	1616	1650	3320	1430	1756
„90”	925	925	950	1901	810	1065	„90+„90”	1850	1816	1850	3720	1630	1956
„100”	1025	1025	1050	2101	910	1165							

WYSOKOŚĆ

Hsb	Hd	Ho	Hk	Hp	Hop
2040	2044	2075	2116	2022	2114

## DOPLATY

do dwuskrzydłowych	+50%
szerokość „100”	30/36,90
opaski DUO	+30%
opaski łączone pod kątem 90°	30/36,90

CENA (zł) netto/brutto (VAT 23%)

- Ssb - szerokość po zewnętrznej stronie skrzydeł
- Sd - szerokość po zewnętrznej stronie ościeżnicy
- So - szerokość otworu montażowego ościeżnicy
- Sk - szerokość po zewnętrznej stronie kasety
- Sp - szerokość przejścia
- Sop - szerokość po zewnętrznej stronie opaski
- Hsb - wysokość po zewnętrznej stronie skrzydeł
- Hd - wysokość po zewnętrznej stronie ościeżnicy
- Ho - wysokość otworu montażowego ościeżnicy
- Hk - wysokość po zewnętrznej stronie kasety
- Hp - wysokość przejścia
- Hop - wysokość po zewnętrznej stronie opaski

\*kolory palet RAL i NCS (oprócz metalicznych) - dopłata wg tabeli dla poszczególnych modeli skrzydeł.

# system PRZESUWNY NAŚCIENNY / NAŚCIENNY PREMIUM

## WYPOSAŻENIE SYSTEM NAŚCIENNY

standard: mosiężny uchwyt podłużny chrom satyna (U4) str. 142

opcjonalnie:

uchwyty lub zamek hakowy str. 142  
 spawalniacz SP60\* do jednoskrzydłowych 110/135,30 (1 szt.)  
 spawalniacz SP60\* do dwuskrzydłowych 220/270,60 (2 szt.)  
 spawalniacz BIAS do jednoskrzydłowych 195/239,85 (1 szt.)  
 spawalniacz BIAS do dwuskrzydłowych 390/479,70 (2 szt.)

## WYPOSAŻENIE SYSTEM NAŚCIENNY PREMIUM

standard: uchwyt podłużny w kolorze chrom-satyna (U4) str. 142

opcjonalnie:

uchwyty do skrzydeł przesuwnych str. 142

\*Zastosowanie spawalniacza SP60 do systemu naściennego:  
 - drzwi jednoskrzydłowe szerokość „60” – „100”  
 - drzwi dwuskrzydłowe szerokość „60” + „60” – „90” + „90”  
 Z uwagi na system montażu spawalniacza SP60 nie można zastosować w drzwiach: ETIUDA/ETIUDA LUX – A02, A03; SEMPRE VERSE – W05; PASSO; CALYPSO; SABIA; ESTATO/ESTATO LUX – A02, A03; PRADO.

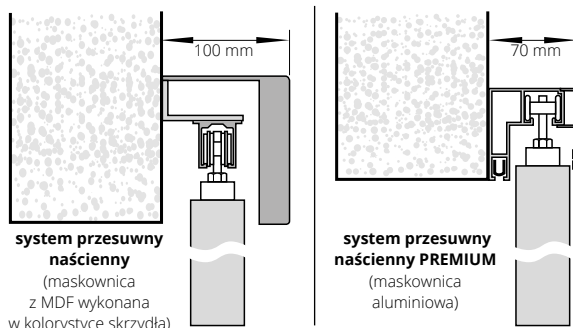

**system przesuwny naścienny**  
 (maskownica z MDF wykonana z kolorystyce skrzydła)

**system przesuwny naścienny PREMIUM**  
 (maskownica aluminiowa)

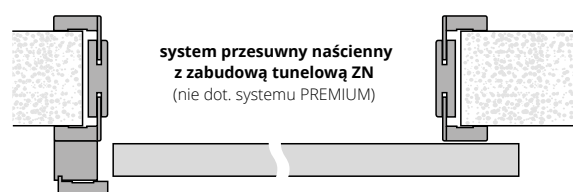

**system przesuwny naścienny z zabudową tunelową ZN**  
 (nie dot. systemu PREMIUM)

W drzwiach szklonych ornament od zewnątrz, w drzwiach z zamkiem blokada od wewnątrz.  
 W drzwiach dwuskrzydłowych: prawych – zamek w skrzydle prawym; lewych – zamek w skrzydle lewym.

## DŁUGOŚCI MASKOWNIC DO SYSTEMU NAŚCIENNEGO

„60” – 1795 mm	„60”+„60” – 3448 mm*
„70” – 1795 mm	„70”+„70” – 3448 mm*
„80” – 1795 mm	„80”+„80” – 3448 mm*
„90” – 2045 mm	„90”+„90” – 3948 mm*
„100” – 2295 mm	

\*maskownica łączona jest z dwóch elementów  
 wysokość maskownicy 110 mm



prowadnica systemu naściennego



maskownica i słup dojazdowy systemu naściennego



drzwi w systemie PRZESUWNYM NAŚCIENNYM PREMIUM

Zobacz więcej inspiracji



## SYSTEM NAŚCIENNY

cena zawiera: prowadnicę, maskownicę i słup dojazdowy\*

drzwi jednoskrzydłowe	MALOWANE biały 001 RAL 9003**	ECO TOP	do laminowanych	FORNIROWANE		
			HIGH TOP	GRUPA A	GRUPA B	GRUPA C
			LAMISTONE CPL			
			SILKSTONE			
NCSs0500-N	folia drewnopodobna	laminat drewnopodobny				

dopłata do wybranego modelu skrzydła wewnątrzlokalowego

+ 850/1045,50 + 591/726,93 + 591/726,93 + 749/921,27 + 896/1102,08 + 941/1157,43

\* opcjonalnie wersja z systemem zabudowy ściany („tunel wykończeniowy”) – cena w zależności od grubości muru  
 \*\* kolory palet RAL, NCS - dopłata według tabeli kolorystycznej  
 Istnieje możliwość wykonania samego skrzydła do przesuwu (dopłata + 50/61,50) + cena uchwytu

### DOPLATY

do dwuskrzydłowych	+50%
drzwi niższe o 50 mm	+20%
drzwi wyższe o 50 mm lub 100 mm	+10%
drzwi wyższe o 150 mm lub 200 mm	+20%
opaski łączone pod kątem 90°	30/36,90

CENA (zł)

netto/brutto (VAT 23%)

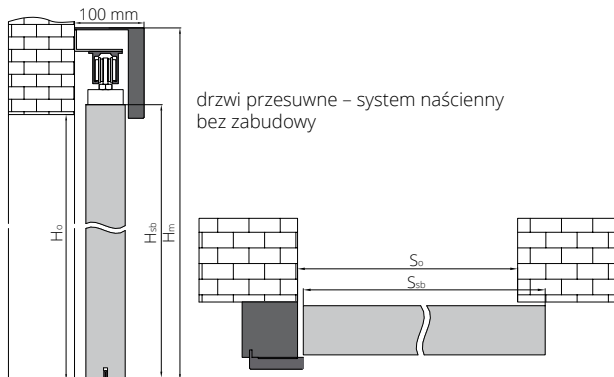

drzwi przesuwne – system naścienny bez zabudowy

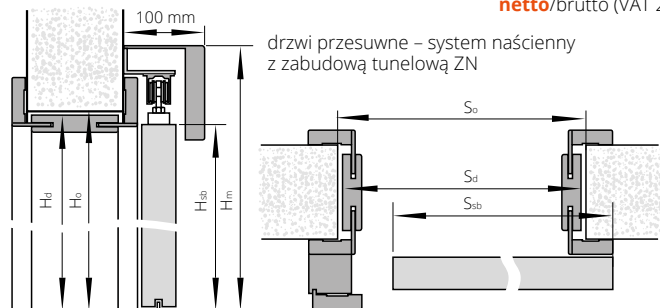

drzwi przesuwne – system naścienny z zabudową tunelową ZN

Do systemu naściennego proponujemy zabudowę tunelową ZN (str. 132)

**W przypadku zastosowania zabudowy tunelowej z opaskami 80 mm konieczne jest przycięcie opaski nadprożowej podczas montażu przez klienta.**

### SZEROKOŚĆ

drzwi jednoskrzydłowe wymiary po zewnętrznej stronie skrzydeł (Ssb, Hsb) oraz otworu montażowego (So, Ho)			drzwi dwuskrzydłowe (bez słupa dojazdowego) wymiary po zewnętrznej stronie skrzydeł (Ssb, Hsb) oraz otworu montażowego (So, Ho)		
typ	Ssb	So	typ	Ssb	So
„60”	644	620	„60”+„60”	1288	1240
„70”	744	720	„70”+„70”	1488	1440
„80”	844	820	„80”+„80”	1688	1640
„90”	944	920	„90”+„90”	1888	1840
„100”	1044	1020			

### WYSOKOŚĆ

	H_o	H_sb	H_m
	2020	2033	2138

#### MODELE PASSO, CALYPSO, SABIA, PRADO

typ	Ssb	So	typ	Ssb	So
„60”	625	600	„60”+„60”	1250	1240
„70”	725	700	„70”+„70”	1450	1440
„80”	825	800	„80”+„80”	1650	1640
„90”	925	900	„90”+„90”	1850	1840

### WYSOKOŚĆ

	H_o	H_sb	H_m
	2030	2040	2145

### SZEROKOŚĆ

drzwi jednoskrzydłowe wymiary po zewnętrznej stronie skrzydeł (Ssb, Hsb) oraz otworu montażowego (So, Ho)				drzwi dwuskrzydłowe (bez słupa dojazdowego) wymiary po zewnętrznej stronie skrzydeł (Ssb, Hsb) oraz otworu montażowego (So, Ho)			
typ	Ssb	So	S_d	typ	Ssb	So	S_d
„60”	644	620	649	„60”+„60”	1288	1305	1282
„70”	744	720	749	„70”+„70”	1488	1505	1482
„80”	844	820	849	„80”+„80”	1688	1705	1682
„90”	944	920	949	„90”+„90”	1888	1905	1882
„100”	1044	1020	1049				

### WYSOKOŚĆ

	H_o	H_d	H_sb	H_m
	2055	2044	2033	2138

#### MODELE PASSO, CALYPSO, SABIA, PRADO

typ	Ssb	So	S_d	typ	Ssb	So	S_d
„60”	625	655	633	„60”+„60”	1250	1265	1245
„70”	725	755	733	„70”+„70”	1450	1465	1445
„80”	825	855	833	„80”+„80”	1650	1665	1645
„90”	925	955	933	„90”+„90”	1850	1865	1845

### WYSOKOŚĆ

	H_o	H_d	H_sb	H_m
	2055	2044	2040	2145

## SYSTEM NAŚCIENNY PREMIUM

cena zawiera: maskownicę z prowadnicą (elementy z aluminium)

do drzwi jednoskrzydłowych 539/662,97

do drzwi dwuskrzydłowych 1078/1325,94

Istnieje możliwość wykonania samego skrzydła do przesuwu

(dopłata + 50/61,50) + cena uchwytu

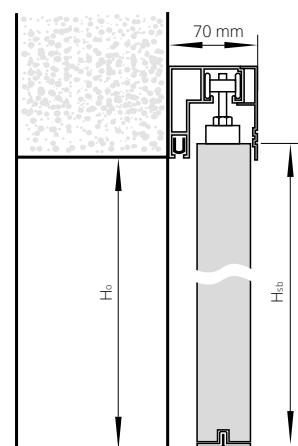

### DŁUGOŚCI MASKOWNIC DO SYSTEMU NAŚCIENNEGO PREMIUM

„60”	1800 mm
„70”	1800 mm
„80”	1800 mm
„90”	2000 mm
„60”+„60”	1800 + 1800 mm
„70”+ „70”	1800 + 1800 mm
„80”+ „80”	1800 + 1800 mm
„90”+ „90”	2000+2000 mm

Hm – wysokość po zewnętrznej stronie maskownicy

Ho – wysokość otworu montażowego

Hsb – wysokość po zewnętrznej stronie skrzydła

Hd – wysokość po zewnętrznej stronie ościeżnicy

So – szerokość otworu montażowego

Ssb – szerokość po zewnętrznej stronie skrzydła

Sd – szerokość po zewnętrznej stronie ościeżnicy

### SZEROKOŚĆ

drzwi jednoskrzydłowe wymiary po zewnętrznej stronie skrzydeł (Ssb, Hsb) oraz otworu montażowego (So, Ho)			drzwi dwuskrzydłowe wymiary po zewnętrznej stronie skrzydeł (Ssb, Hsb) oraz otworu montażowego (So, Ho)		
typ	Ssb	So	typ	Ssb	So
„60”	644	620	„60”+„60”	1288	1240
„70”	744	720	„70”+„70”	1488	1440
„80”	844	820	„80”+„80”	1688	1640
„90”	944	920	„90”+„90”	1888	1840

wysokość: (Hsb) 2033, (Ho) 2020, wysokość od poziomu podłogi do górnej krawędzi maskownicy - 2103 mm

#### MODELE PASSO, CALYPSO, SABIA, PRADO

typ	Ssb	So	typ	Ssb	So
„60”	625	600	„60”+„60”	1250	1230
„70”	725	700	„70”+„70”	1450	1430
„80”	825	800	„80”+„80”	1650	1630
„90”	925	900	„90”+„90”	1850	1830

wysokość: (Hsb) 2040, (Ho) 2030, wysokość od poziomu podłogi do górnej krawędzi maskownicy - 2110 mm

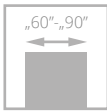

# LUMEN

**685/842,55**

cena skrzydła **netto**/brutto (PLN, VAT 23%)

## NOWOŚĆ

**Ościeznica metalowa stała (str. 116)  
lub regulowana (str. 117)  
do tafli szklanych LUMEN**

Drzwi zbudowane są z tafli szkła hartowanego zawieszanej na regulowanej ościeznicy LUMEN występującej w pełnej kolorystyce: ECO TOP, LAMISTONE CPL, SILKSTONE, laminowanej i fornirowanej.



klamka



zawias

drzwi LUMEN, wzór I, ościeznica regulowana LUMEN



drzwi LUMEN, wzór I, ościeznica regulowana LUMEN

Zobacz  
więcej  
inspiracji





WERSJA I	szerokość „60” – „80”	szerokość „90”
tafla szkło przeźierne, satyna biała	<b>685</b> /842,55	<b>750</b> /922,50
tafla szkło przeźierne, satyna brąz/satyna grafit	<b>920</b> /1131,60	<b>1020</b> /1254,60

### OŚCIEŻNICA REGULOWANA LUMEN (ZL)



SZEROKOŚĆ				
drzwi jednoskrzydłowe				
typ	S <sub>o</sub>	S <sub>d</sub>	S <sub>s</sub>	S <sub>op</sub>
„60”	676	646	617	746
„70”	776	746	717	846
„80”	876	846	817	946
„90”	976	946	917	1046

WYSOKOŚĆ				
	H <sub>o</sub>	H <sub>d</sub>	H <sub>s</sub>	H <sub>op</sub>
	2053	2043	2017	2093

Ss, Hs - wymiary skrzydła  
 Sd, Hd - wymiary drzwi po zewnętrznej stronie ościeżnicy  
 So, Ho - proponowany wymiar montażowy  
 Sop - szerokość po zewnętrznej stronie opaski

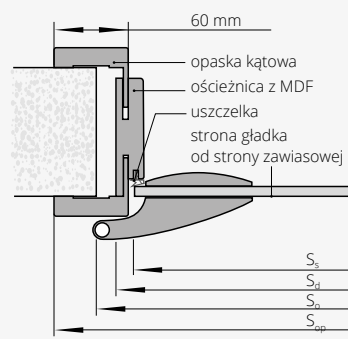

LUMEN	stopień regulacji (mm)	ECO TOP	do laminowanych		FORNIOWANE		
			HIGH TOP		GRUPA A	GRUPA B	GRUPA C
			LAMISTONE CPL				
			SILKSTONE				
ZL 1A	75-85	<b>289</b> /355,47	<b>300</b> /369,00	<b>506</b> /622,38	<b>582</b> /715,86	<b>611</b> /751,53	
ZL 1B	85-95	<b>289</b> /355,47	<b>300</b> /369,00	<b>506</b> /622,38	<b>582</b> /715,86	<b>611</b> /751,53	
ZL 2	95-120	<b>301</b> /370,23	<b>310</b> /381,30	<b>520</b> /639,60	<b>601</b> /739,23	<b>631</b> /776,13	
ZL 3	120-140	<b>310</b> /381,30	<b>318</b> /391,14	<b>536</b> /659,28	<b>618</b> /760,14	<b>649</b> /798,27	
ZL 4	140-160	<b>318</b> /391,14	<b>329</b> /404,67	<b>553</b> /680,19	<b>638</b> /784,74	<b>670</b> /824,10	
ZL 5	160-180	<b>329</b> /404,67	<b>337</b> /414,51	<b>568</b> /698,64	<b>655</b> /805,65	<b>688</b> /846,24	
ZL 6	180-200	<b>330</b> /405,90	<b>350</b> /430,50	<b>590</b> /725,70	<b>681</b> /837,63	<b>714</b> /878,22	
ZL 7	200-220	<b>351</b> /431,73	<b>363</b> /446,49	<b>614</b> /755,22	<b>704</b> /865,92	<b>739</b> /908,97	
ZL 8	220-240	<b>365</b> /448,95	<b>374</b> /460,02	<b>632</b> /777,36	<b>730</b> /897,90	<b>766</b> /942,18	
ZL 9	240-260	<b>375</b> /461,25	<b>388</b> /477,24	<b>654</b> /804,42	<b>754</b> /927,42	<b>792</b> /974,16	
ZL 10	260-280	<b>391</b> /480,93	<b>400</b> /492,00	<b>673</b> /827,79	<b>777</b> /955,71	<b>816</b> /1003,68	
ZL 11	280-300	<b>407</b> /500,61	<b>420</b> /516,60	<b>706</b> /868,38	<b>816</b> /1003,68	<b>858</b> /1055,34	

Brak możliwości zamówienia opasek łączonych pod kątem 90°

### WYPOSAŻENIE

#### STANDARDOWE

szkło hartowane satyna biały/brąz/grafit lub przeźierne o grubości 8 mm  
 ornament od strony przeciwnej do zawiasów

wysokość klamki przy standardowej wysokości tafli szklanej – 1040 mm od dolnej krawędzi tafli

#### DODATKOWE (za dopłatą)

podcięcie wentylacyjne **100**/123,00

tafla szklana o nietypowej wysokości 1967 mm bez dopłaty

elektrozaczep awersyjny JiS typ 1710-12AC (w tym frezowanie pod elektrozaczep) **204**/250,92

elektrozaczep rewersyjny Hartte XS 12V **254**/312,42

okucia DORMA wg tabeli

#### OKUCIA DORMA



aluminium EV1-Deco 114



aluminium stal nierdzewna 107

klamka + mały zamek + zawiasy **860**/1057,80 **1180**/1451,40

klamka + WB + zawiasy **860**/1057,80 **1180**/1451,40

klamka + WC + zawiasy **1050**/1291,50 **1400**/1722,00

klamko-gałka + mały zamek + zawiasy\* **1000**/1230,00 **1295**/1592,85

\*kompletacja drzwi z elektrozaczepem

WB - do wkładki

WC - do blokady łazienkowej



# SKŁADANE

od **542/666,66**  
 cena skrzydła **netto**/brutto (PLN, VAT 23%)



Skrzydło drzwiowe zbudowane z ramiaka drewnianego obłożonego dwiema gładkimi płytami HDF laminowanymi lub forniowanymi. Standardowe wypełnienie stanowi warstwa o strukturze „plastra miodu”.



drzwi SKŁADANE, wzór 00, ościeżnica regulowana SYSTEM DIN DUO

uchwyt

Zobacz  
 więcej  
 inspiracji



drzwi SKŁADANE, wzór 00, ościeżnica regulowana DIN DUO





WERSJA	00	00 dwuskrzydłowe
MALOWANE	729/896,67	1458/1793,34
ECO TOP	542/666,66	1084/1333,32
HIGH TOP	567/697,41	1134/1394,82
LAMISTONE CPL	577/709,71	1154/1419,42
LAMINOWANE CPL	582/715,86	1164/1431,72
SILKSTONE	595/731,85	1190/1463,70
SILKSTONE CPL	794/976,62	1588/1953,24
FORNIROWANE GRUPA A	772/949,56	1544/1899,12
FORNIROWANE GRUPA B	802/986,46	1604/1972,92
FORNIROWANE GRUPA C	872/1072,56	1744/2145,12

#### KOLORYSTYKA

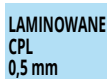

\*nie dot. ościeżnicy stałej DUO  
\*\*nie dot. ościeżnicy regulowanej DUO

#### OŚCIEŻNICE



stała DUO

regulowana  
DIN DUO

regulowana DUO

#### WYPOSAŻENIE

STANDARDOWE	DODATKOWE (za dopłatą)	
przewadnica i zawiasy kryte regulowane w skrzydle	wypełnienie z płyty wiórowej otworowanej	90/110,70
zawiasy: kryte regulowane „60”-„80” – 2 szt., „90”- 3 szt.	wypełnienie z płyty wiórowej pełnej (zalecany trzeci zawias)	115/141,45
uchwyt okrągły plastikowy	drzwi niższe o 55 mm	bez dopłaty
	drzwi wyższe o 50 mm, 100 mm	+10%
	drzwi wyższe o 150 mm, 200 mm	+20%
	trzeci zawias w skrzydle kryty DUO dla szerokości „60”-„80”	80/98,40
	zamek jednopunktowy wpuszczany, hakowy WB (tylko jednoskrzydłowe)	105/129,15
	uchwyty do skrzydeł składanych	str. 142

# DŹWIĘKOIZOLACYJNE

od **512/629,76**

cena skrzydła **netto**/brutto (PLN, VAT 23%)

Drzwi jednoskrzydłowe **DŹWIĘKOIZOLACYJNE** w systemie przylgowym. Konstrukcję skrzydła stanowi ramiak z drewna iglastego obłożony obustronnie płytą HDF. Wypełnienie z płyty wiórowej pełnej (typ A) lub specjalna konstrukcja POL-SKONE (typ B). Skrzydło z uszczelką opadającą.

izolacyjność akustyczna:

z ościeżnicą drewnianą:

**klasa Rw=27 dB (typ A); klasa Rw=32 dB (typ B)**

z ościeżnicą metalową:

**klasa Rw=27 dB (typ A); klasa Rw=32 dB (typ B)**

z ościeżnicą regulowaną DIN:

**klasa Rw=27 dB (typ A); klasa Rw=37 dB (typ B)**

aprobata techniczna ITB: AT - 15-6411/2016

Drzwi jedno- lub dwuskrzydłowe **DŹWIĘKOIZOLACYJNE DUO**

w systemie bezprzylgowym. Konstrukcję skrzydła stanowi ramiak z drewna iglastego obłożony obustronnie płytą HDF. Wypełnienie z płyty wiórowej pełnej (typ A) lub specjalna konstrukcja POL-SKONE (typ B). Drzwi występują w wersji jedno- i dwuskrzydłowej z ościeżnicą drewnianą (stałą DUO lub regulowaną DUO). Skrzydło z uszczelką opadającą.

izolacyjność akustyczna:

jedno- i dwuskrzydłowe typ A – **klasa Rw=27 dB**

jednoskrzydłowe typ B – **klasa Rw=37 dB**

dwuskrzydłowe typ B – **klasa Rw=32 dB**

klasa mechaniczna: 2 klasa wymagań wytrzymałości

mechanicznej tj. średnie warunki eksploatacji

aprobata techniczna ITB: AT - 15-6411/2016

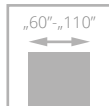

drzwi DŹWIĘKOIZOLACYJNE, wzór 00, ościeżnica regulowana SYSTEM DIN



klamka, zamek



standardowe łączenie opasek pod kątem 45°



drzwi DŹWIĘKOIZOLACYJNE, wzór 00, ościeżnica regulowana SYSTEM DIN

Zobacz  
więcej  
inspiracji





WERSJA

00

Katalog rozwiązań inwestycyjnych  
dostępny na stronie internetowej  
[www.pol-skone.eu](http://www.pol-skone.eu)  
w zakładce **katalogi**



DŹWIĘKOIZOLACYJNE TYP A (27 dB)

MALOWANE (RAL 9003)	<b>792/974,16</b>
ECO TOP	<b>512/629,76</b>
HIGH TOP	<b>539/662,97</b>
LAMISTONE CPL	<b>569/699,87</b>
SILKSTONE	<b>589/724,47</b>
LAMINOWANE CPL 0,2	<b>574/706,02</b>
FORNIROWANE GRUPA A	<b>792/974,16</b>
FORNIROWANE GRUPA B	<b>847/1041,81</b>
FORNIROWANE GRUPA C	<b>891/1095,93</b>

DŹWIĘKOIZOLACYJNE TYP B (37 dB)

MALOWANE (RAL 9003)	<b>987/1214,01</b>
ECO TOP	<b>935/1150,05</b>
HIGH TOP	<b>935/1150,05</b>
LAMISTONE CPL	<b>935/1150,05</b>
SILKSTONE	<b>935/1150,05</b>
LAMINOWANE CPL 0,2	<b>935/1150,05</b>
FORNIROWANE GRUPA A	<b>987/1214,01</b>
FORNIROWANE GRUPA B	<b>1040/1279,20</b>
FORNIROWANE GRUPA C	<b>1092/1343,16</b>

KOLORYSTYKA



dopłata do koloru podstawowego biały (RAL 9003)  
wg grup kolorystycznych RAL, NCS (str. 9)

Grupa I	Grupa II	Grupa III	Grupa IV	Grupa V
<b>310/381,30</b>	<b>420/516,60</b>	<b>540/664,20</b>	<b>624/767,52</b>	<b>720/885,60</b>

OŚCIEŻNICE

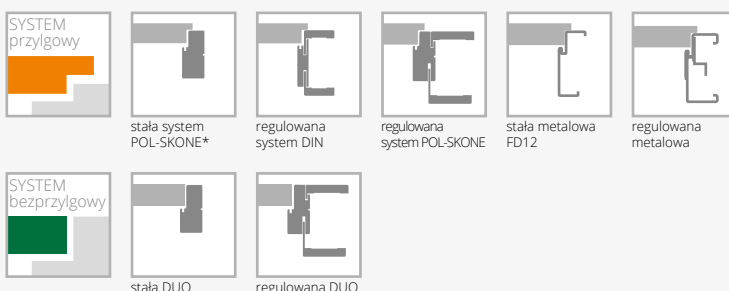

\* nie dotyczy ECO TOP

WYPOSAŻENIE

DŹWIĘKOIZOLACYJNE

STANDARDOWE

zamek jednopunktowy wpuszczany na klucz lub wkładkę  
zawiasy czopowe regulowane - 3 szt.  
uszczelka opadająca  
standardowe szerokości: „80”, „90”

DODATKOWE (za dopłatą)

kolorystyka SILKSTONE CPL	<b>225/276,75</b>
rozmiar „100”	<b>+20%</b>
rozmiar „110”	<b>+40%</b>
dźwignia antypaniczna	
samoamykacz nawierzchniowy	str. 141
zamki elektroniczne	
elektrozaczep (awersyjny lub rewersyjny)	
wystroje	
szylidy z kontrolą dostępu	
drzwi wyższe o 50 mm lub 100 mm	<b>+10%</b>
drzwi wyższe o 150 mm lub 200 mm	<b>+20%</b>
drzwi wyższe o 250 mm lub 300 mm (nie dot. ościeżnic DIN)	<b>+30%</b>
drzwi wyższe o 350 mm lub 400 mm (nie dot. ościeżnic DIN)	<b>+40%</b>

DŹWIĘKOIZOLACYJNE DUO

STANDARDOWE

zawias kryty (regulowany w 3 płaszczyznach)  
 („60”-„70” - 2 szt.; „80” - „90” - 3 szt.)

zamek:  
drzwi jednoskrzydłowe - magnetyczny na klucz lub wkładkę  
drzwi dwuskrzydłowe - zapadkowo zasuwkowy na klucz lub wkładkę  
uszczelka opadająca

DODATKOWE (za dopłatą)

kolorystyka SILKSTONE CPL	<b>225/276,75</b>
samoamykacz nawierzchniowy lub kryty	
zamek dodatkowy wpuszczany lub nawierzchniowy	
nawierzchniowe zwory elektromagnetyczne firm: ASSA ABLOY, DORMA lub GEZE	
wizjer	
drzwi wyższe o 50 mm lub 100 mm	<b>+10%</b>
drzwi wyższe o 150 mm lub 200 mm	<b>+20%</b>
drzwi wyższe o 250 mm lub 300 mm	<b>+30%</b>
drzwi wyższe o 350 mm lub 400 mm	<b>+40%</b>

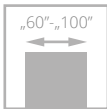

# HIGRO

od **1672/2056,56**  
cena skrzydła **netto**/brutto (PLN, VAT 23%)

Katalog rozwiązań inwestycyjnych  
dostępny na stronie internetowej  
[www.pol-skone.eu](http://www.pol-skone.eu)  
w zakładce **katalogi**



Drzwi w systemie bezprzylgowym. Konstrukcję skrzydła stanowi ramiak poliuretanowy wzmocniony sklejką, obłożony obustronnie laminatem HPL o gr. 2 mm. Wypełnienie stanowi specjalny wkład termoizolacyjny.  
Drzwi przeznaczone do stosowania w budynkach mieszkalnych, użyteczności publicznej oraz przemysłowych i magazynowych jako drzwi wewnątrzlokalowe stanowiące zamknięcie otworu budowlanego w ścianie wewnętrznej pomiędzy pomieszczeniami.  
**Drzwi w szczególności przeznaczone do pomieszczeń o podwyższonej wilgotności względnej powietrza i temperatury np. saun, basenów.**

klasa mechaniczna: **2 klasa** wymagań wytrzymałości mechanicznej tj. średnie warunki eksploatacji  
odporność na warunki klimatyczne:  
**3 klasa** wg PN-EW 12219:2002  
aprobata techniczna nr **AT-15-9462/2015**

drzwi HIGRO, wzór W02, ościeżnica stała metalowa bezprzylgowa HIGRO



drzwi HIGRO, wzór W03, ościeżnica regulowana metalowa bezprzylgowa HIGRO

Zobacz  
więcej  
inspiracji



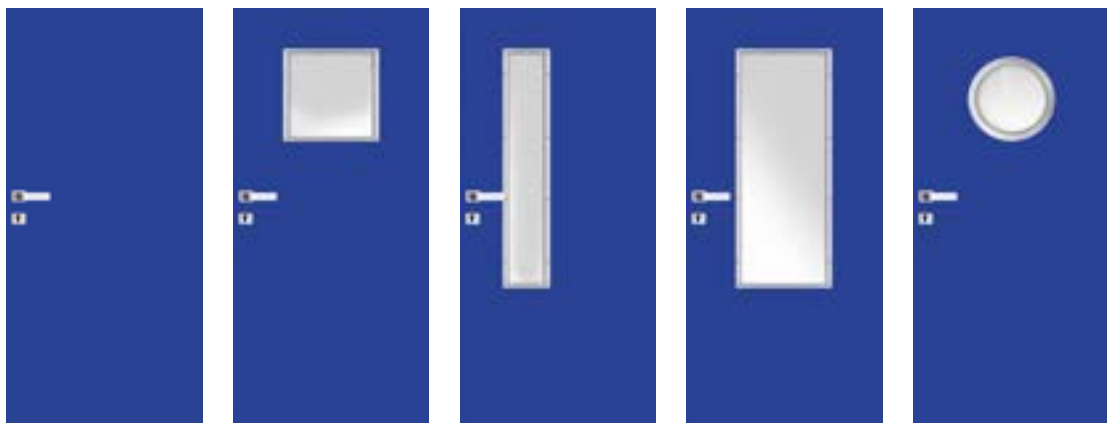

**WERSJA** W00 W01 W02 W03 W04  
jednoskrzydłowe

H-01 (szary), H-02 (biały),  
H-05 (niebieski), **1672/2056,56** **1947/2394,81** **1947/2394,81** **1947/2394,81** **2123/2611,29**  
H-06 (antracyt)

ościeżnica stalowa stała  
HIGRO w kolorze  
RAL 9016, RAL 7047, **465/571,95** **465/571,95** **465/571,95** **465/571,95** **465/571,95**  
RAL 5010, RAL 7024  
szerokość „60” – „100”

**KOLORYSTYKA**

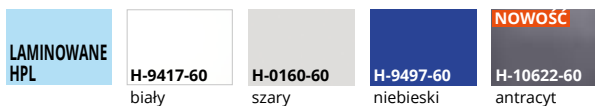

**OŚCIEŻNICE**

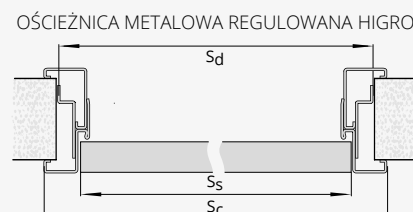
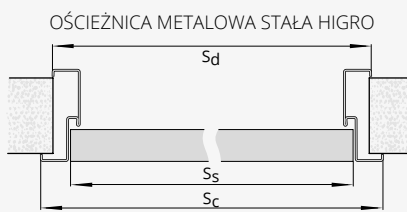

**SZEROKOŚĆ**

typ	S <sub>0</sub>	S <sub>d</sub>	S <sub>s</sub>	S <sub>c</sub>
„60”	685	676	625	702
„70”	785	776	725	802
„80”	885	876	825	902
„90”	985	976	925	1002
„100”	1085	1076	1025	1102

**SZEROKOŚĆ**

typ	S <sub>0</sub>	S <sub>d</sub>	S <sub>s</sub>	S <sub>c</sub>
„60”	695	689	625	722
„70”	795	789	725	822
„80”	895	889	825	922
„90”	995	989	925	1022
„100”	1095	1089	1025	1122

S<sub>0</sub>, H<sub>0</sub> – szerokość/wysokość otworu montażowego  
S<sub>d</sub>, H<sub>d</sub> – szerokość/wysokość drzwi po zewnętrznej stronie ościeżnicy  
S<sub>s</sub>, H<sub>s</sub> – szerokość/wysokość skrzydła  
S<sub>c</sub>, H<sub>c</sub> – szerokość/wysokość całkowita ościeżnicy

**WYSOKOŚĆ**

H <sub>d</sub>	H <sub>s</sub>	H <sub>0</sub>	H <sub>c</sub>
2075	2040	2080	2088

**WYSOKOŚĆ**

H <sub>d</sub>	H <sub>s</sub>	H <sub>0</sub>	H <sub>c</sub>
2090	2040	2085	2098

do jednoskrzydłowych

wersja	zakres szerokości muru [mm]	„60” – „100”
FD71	110-140	<b>692/851,16</b>
FD72	140-170	<b>710/873,30</b>
FD73	170-200	<b>722/888,06</b>
FD74	200-230	<b>752/924,96</b>
FD75	230-260	<b>768/944,64</b>
FD76	260-290	<b>786/966,78</b>
FD77	290-320	<b>804/988,92</b>
FD78	320-350	<b>826/1015,98</b>
FD79	350-380	<b>891/1095,93</b>

standard: biały (RAL 9016), szary (RAL 7047), niebieski (RAL 5010)  
dopłata do 1 sztuki dodatkowego zawiasu SIMONSWERK stal nierdzewna – komplet (górną i dolną) – **195/239,85**

**WYPOSAŻENIE**

STANDARDOWE	DODATKOWE (za dopłatą)
zamek wpuszczany z czołem z blachy ze stali nierdzewnej	uszczelka opadająca str. 141
zawiasy czopowe ze stali nierdzewnej – 2 szt.	wzmocnienie pod samozamykacz <b>50/61,50</b>
Ościeżnica metalowa wykonana z blachy ocynkowanej grubości 1,5 mm w kolorze białym (RAL 9016), szarym (RAL 7047), niebieskim (RAL 5010), antracyt (RAL 7024). Pozostałe kolory wg palety RAL dostępne za dopłatą – po konsultacji z Działem Handlowym (oprócz metalicznych i perłowych)	zawiasy do ościeżnicy metalowej (1 szt.) <b>195/239,85</b>
	kratka ze stali nierdzewnej str. 140
	klamka Higro oraz rozeta dolna Higro wykonana ze stali nierdzewnej str. 145
	panele ze stali nierdzewnej naklejane na dole skrzydła lub na wysokości klamki str. 140
	ościeżnica regulowana katalog drzwi technicznych



# GAMMA

od **4788/5889,24**  
cena skrzydła **netto**/brutto (PLN, VAT 23%)

Katalog rozwiązań inwestycyjnych  
dostępny na stronie internetowej  
**www.pol-skone.eu**  
w zakładce **katalogi**



Drzwi w systemie przylgowym. Konstrukcję skrzydła stanowi ramiak z drewna iglastego, obłożony obustronnie płytą HDF o grubości 5 mm z wkładem ołowianym o grubości 1 mm (łącznie grubość wkładu ołowianego 2 mm dla skrzydła). Wypełnienie stanowi płyta wiórowa. Drzwi przeznaczone do stosowania w budynkach użyteczności publicznej (szpitale, przychodnie i gabinety lekarskie) oraz przemysłowych i magazynowych – jako drzwi wewnętrzne wejściowe, stanowiące zamknięcia otworów w ścianach wewnętrznych między korytarzem a pomieszczeniami, w których emitowane jest promieniowanie rentgenowskie.

**klasa mechaniczna: 3 klasa wymagań wytrzymałości mechanicznej tj. ciężkie warunki eksploatacji**  
**izolacyjność akustyczna: klasa 37 dB**  
**aprobata techniczna nr AT-15-9462/2015**

drzwi GAMMA, ościeżnica stała metalowa



drzwi GAMMA, ościeżnica regulowana drewniana

Zobacz  
więcej  
inspiracji





	MALOWANE biały 001*	ECO TOP	HIGH TOP LAMISTONE
SKRZYDŁO			SILKSTONE
jednoskrzydłowe	5190/6383,70	4788/5889,24	4845/5959,35
dwuskrzydłowe	10829/13319,67	10028/12334,44	10142/12474,66
OŚCIEŻNICA STAŁA GAMMA**			
jednoskrzydłowe	746/917,58	625/768,75	643/790,89
dwuskrzydłowe	1119/1376,37	938/1153,74	964/1185,72

SKRZYDŁO	LAMINOWANE CPL 0,5 mm	LAMINOWANE CPL 0,7 mm	FORNIROWANE		
			GRUPA A	GRUPA B	GRUPA C
jednoskrzydłowe	4911/6040,53	4920/6051,60	5656/6956,88	5752/7074,96	6039/7427,97
dwuskrzydłowe	10277/12640,71	10299/12667,77	11777/14485,71	11929/14672,67	12525/15405,75
OŚCIEŻNICA STAŁA GAMMA**					
jednoskrzydłowe	-	-	756/929,88	790/971,70	830/1020,90
dwuskrzydłowe	-	-	1135/1396,05	1185/1457,55	1245/1531,35

WERSJA pełne

\*\*pozostałe ościeżnice do modelu GAMMA dostępne w cenniku drzwi technicznych

## KOLORYSTYKA



\*ekologiczne farby akrylowe,  
kolory palet RAL i NCS  
(oprócz metalicznych)  
- dopłata wg grup  
kolorystycznych (str. 9)

## OŚCIEŻNICE



## OŚCIEŻNICE DREWNIANE

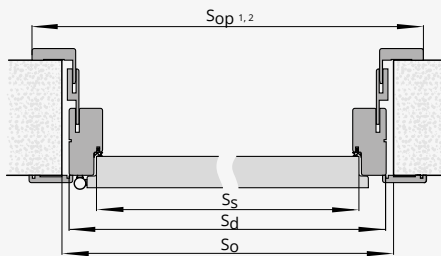
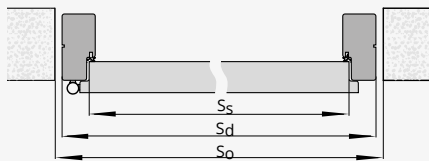

## SZEROKOŚĆ

typ	So	Sd	Ss	Sop1	Sop2
„60”	725	695	618	788	798
„70”	825	795	718	888	898
„80”	925	895	818	988	998
„90”	1025	995	918	1088	1098
„100”	1125	1095	1018	1188	1198
„110”	1225	1195	1118	1288	1298

## WYSOKOŚĆ

Hd	Hs	Ho	Hop1	Hop2
2067	2020	2080	2114	2119

## OŚCIEŻNICE METALOWE

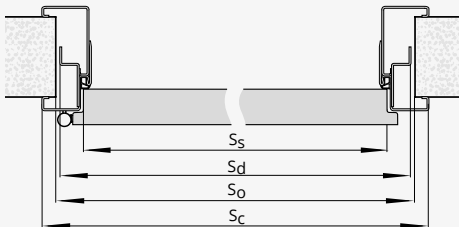
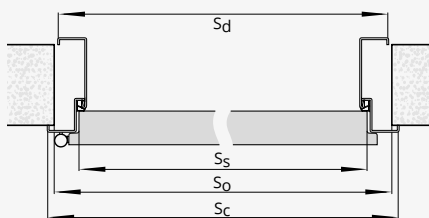

## SZEROKOŚĆ

typ	So	Sd	Ss	Sc
„60”	681	671	618	697
„70”	781	771	718	797
„80”	881	871	818	897
„90”	981	971	918	997
„100”	1081	1071	1018	1097
„110”	1181	1171	1118	1197

## WYSOKOŚĆ

Hd	Hs	Ho	Hc
2055	2020	2060	2068

## SZEROKOŚĆ

typ	So	Sd	Ss	Sc
„60”	690	684	618	717
„70”	790	784	718	817
„80”	890	884	818	917
„90”	990	984	918	1017
„100”	1090	1084	1018	1117
„110”	1190	1184	1118	1217

## WYSOKOŚĆ

Hd	Hs	Ho	Hc
2062	2020	2065	2078

So, Ho - szerokość/wysokość otworu montażowego  
Sd, Hd - szerokość/wysokość drzwi po zewnętrznej stronie ościeżnicy  
Ss, Hs - szerokość/wysokość skrzydła  
Sc, Hc - szerokość/wysokość całkowita ościeżnicy  
Sop1, Hop1 - szerokość/wysokość po zewnętrznej stronie opaski bez panela poszerzającego  
Sop2, Hop2 - szerokość/wysokość po zewnętrznej stronie opaski z panelem poszerzającym

## WYPOSAŻENIE

### STANDARDOWE

zamek wpuszczany jednopunktowy  
zawiasy czopowe regulowane w 3 płaszczyznach (szerokość max. „100”) – 4 szt.  
zawiasy obiektywne, kątowe (szerokość „110”) – 3 szt.  
uszczelka opadająca

### DODATKOWE (za dopłatą)

szerokość „100” **+10%**  
szerokość „110” **+20%**  
+ dopłata za zawiasy **550/676,50**  
panele ze stali nierdzewnej naklejane na dole skrzydła  
lub na wysokości klamki  
samozamykacz  
elektrozaczep  
dźwignia antypaniczna  
zwora elektromagnetyczna

# ościeżnica STAŁA MDF



ECO TOP	HIGH TOP
UNI MAT	LAMISTONE CPL
	SILKSTONE

drzwi jednoskrzydłowe	144/177,12	173/212,79
-----------------------	------------	------------

<b>DOPLATY</b>	drzwi dwuskrzydłowe	+50%
	ościeżnice niższe o 50 mm lub 100 mm	bez dopłaty
	„100”	30/36,90
	„110”	60/73,80

CENA (zł)  
netto/brutto  
(VAT 23%)

**OPCJA** listwy maskujące LD6 (za dopłatą)

**UWAGA!** Ościeżnice z MDF nie występują w wersji malowanej

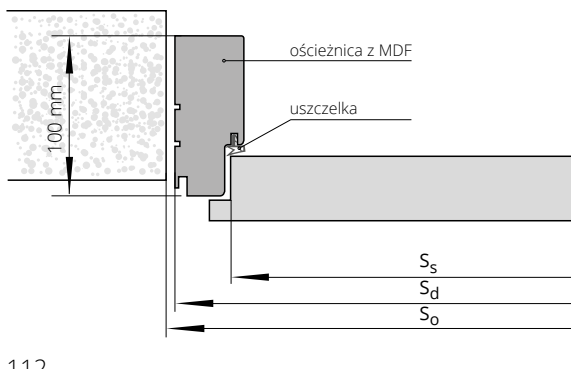

SZEROKOŚĆ						
drzwi jednoskrzydłowe			drzwi dwuskrzydłowe			
typ	S <sub>o</sub>	S <sub>d</sub>	S <sub>s</sub>	typ	S <sub>o</sub>	S <sub>d</sub>
„60”	709	689	618	„60”+„60”	1343	1323
„70”	809	789	718	„60”+„70”	1443	1423
„80”	909	889	818	„60”+„80” „70”+„70”	1543	1523
„90”	1009	989	918	„60”+„90” „70”+„80”	1643	1623
				„70”+„90” „80”+„80”	1743	1723
				„80”+„90”	1843	1823
				„90”+„90”	1943	1923

WYSOKOŚĆ	H <sub>o</sub>	H <sub>d</sub>	H <sub>s</sub>
	2074	2064	2020

S<sub>s</sub> – szerokość skrzydła  
S<sub>d</sub> – szerokość drzwi po zewnętrznej stronie ościeżnicy  
S<sub>o</sub> – szerokość otworu montażowego

H<sub>s</sub> – wysokość skrzydła  
H<sub>d</sub> – wysokość drzwi po zewnętrznej stronie ościeżnicy  
H<sub>o</sub> – wysokość otworu montażowego



# ościeżnica STAŁA POL-SKONE



	do laminowanych	MALOWANE biały 001*	FORNIROWANE		
	HIGH TOP		GRUPA A	GRUPA B	GRUPA C
	LAMISTONE CPL				
	SILKSTONE				
drzwi jednoskrzydłowe	277/340,71	356/437,88	353/434,19	417/512,91	438/538,74
drzwi dwuskrzydłowe	427/525,21	607/746,61	496/610,08	587/722,01	536/659,28

## DOPLATY

ościeżnice niższe o 50 mm lub 100 mm	bez dopłaty	CENA (zł) netto/brutto (VAT 23%)
ościeżnice wyższe o 50 mm lub 100 mm	+10%	
ościeżnice wyższe o 150 mm lub 200 mm	+20%	
„100”	30/36,90	
„110”	60/73,80	
elektrozaczep awersyjny JiS typ 1710-12 AC (w tym frezowanie pod elektrozaczep) **	174/214,02	
elektrozaczep rewersyjny Hartte XS 12V DC (w tym frezowanie pod elektrozaczep) **	224/275,52	

TABELA DOPLAT do ościeżnic RAL, NCS wg grup kolorystycznych*	GRUPA I	GRUPA II	GRUPA III	GRUPA IV	GRUPA V
	+20%	+30%	+40%	+60%	+75%

## OPCJA

listwy maskujące LD6 (za dopłatą)

\*ekologiczne farby akrylowe, kolory palet RAL i NCS (oprócz metalicznych) - dopłata wg grup kolorystycznych (str. 9)  
\*\* do skrzydeł wyposażonych w zamek LOB Z755B - dopłata +50/61,50

## SZEROKOŚĆ

drzwi jednoskrzydłowe			drzwi dwuskrzydłowe			
typ	S <sub>o</sub>	S <sub>d</sub>	S <sub>s</sub>	typ	S <sub>o</sub>	S <sub>d</sub>
„60”	709	689	618	„60”+„60”	1343	1323
„70”	809	789	718	„60”+„70”	1443	1423
„80”	909	889	818	„60”+„80” „70”+„70”	1543	1523
„90”	1009	989	918	„60”+„90” „70”+„80”	1643	1623
				„70”+„90” „80”+„80”	1743	1723
				„80”+„90”	1843	1823
				„90”+„90”	1943	1923

## WYSOKOŚĆ

	H <sub>o</sub>	H <sub>d</sub>	H <sub>s</sub>
	2074	2064	2020

S<sub>s</sub> - szerokość skrzydła  
S<sub>d</sub> - szerokość drzwi po zewnętrznej stronie ościeżnicy  
S<sub>o</sub> - szerokość otworu montażowego  
H<sub>s</sub> - wysokość skrzydła  
H<sub>d</sub> - wysokość drzwi po zewnętrznej stronie ościeżnicy  
H<sub>o</sub> - wysokość otworu montażowego

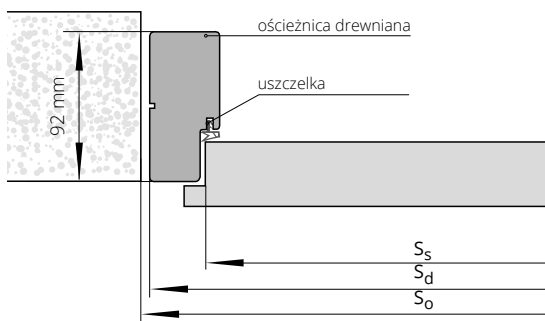

Uwaga: Drzwi jednoskrzydłowe, dwuskrzydłowe GRAF nie występują w szerokości „90”

# ościeżnica REGULOWANA SYSTEM DIN



drzwi jednoskrzydłowe

		HIGH TOP			FORNIROWANE			BLACK
		ECO TOP	LAMISTONE CPL	MALOWANE biały 001*	GRUPA A	GRUPA B	GRUPA C	
		UNI MAT	SILKSTONE do laminowanych					
ZP1A	75-85	249/306,27	297/365,31	497/611,31	522/642,06	600/738,00	632/777,36	677/832,71
ZP1B	85-95	249/306,27	297/365,31	497/611,31	522/642,06	600/738,00	632/777,36	677/832,71
ZP2	95-120	255/313,65	308/378,84	516/634,68	536/659,28	620/762,60	650/799,50	703/864,69
ZP3	120-140	264/324,72	317/389,91	535/658,05	553/680,19	637/783,51	669/822,87	730/897,90
ZP4	140-160	271/333,33	325/399,75	548/674,04	570/701,10	658/809,34	690/848,70	747/918,81
ZP5	160-180	280/344,40	335/412,05	576/708,48	586/720,78	675/830,25	710/873,30	784/964,32
ZP6	180-200	289/355,47	348/428,04	593/729,39	608/747,84	702/863,46	737/906,51	808/993,84
ZP7	200-220	300/369,00	360/442,80	614/755,22	633/778,59	725/891,75	761/936,03	836/1028,28
ZP8	220-240	312/383,76	372/457,56	638/784,74	651/800,73	753/926,19	790/971,70	869/1068,87
ZP9	240-260	321/394,83	385/473,55	661/813,03	674/829,02	777/955,71	816/1003,68	901/1108,23
ZP10	260-280	332/408,36	396/487,08	691/849,93	694/853,62	800/984,00	842/1035,66	938/1153,74
ZP11	280-300	347/426,81	414/509,22	726/892,98	727/894,21	842/1035,66	884/1087,32	989/1216,47

## DOPLATY

drzwi dwuskrzydłowe	+50%	CENA (zł) netto/brutto (VAT 23%)
ościeżnice niższe o 50 mm lub 100 mm	bez dopłaty	
ościeżnice wyższe o 50 mm lub 100 mm	+10%	
ościeżnice wyższe o 150 mm lub 200 mm	+20%	
„100”	30/36,90	
„110”	60/73,80	
opaski łączone pod kątem 90° (dot. opaski wersja B)	30/36,90	
opaski o szerokości 80 mm	bez dopłaty	
elektrozaczep awersyjny JIS typ 1710-12 AC (w tym frezowanie i przystosowanie pod elektrozaczep)**	204/250,92	
elektrozaczep rewersyjny Hartte XS 12V DC (w tym frezowanie i przystosowanie pod elektrozaczep)**	254/312,42	
wzmocnienie pod samozamykacz ramieniowy/szynowy***	45/55,35	
wymiana zawiasu typ B na typ K	15/18,45	
zawias trójdzielny typ T	17/20,91	
korona	str. 136	

Istnieje możliwość wykonania ościeżnic o większych zakresach niż maksymalne podane w powyższej tabeli (po konsultacji z działem Handlowym).

\*ekologiczne farby akrylowe, kolory palet RAL i NCS (oprócz metalicznych) - dopłata wg grup kolorystycznych (str. 9).

\*\* do skrzydeł wyposażonych w zamek LOB Z755B - dopłata +50/61,50, wymiar szerokości otworu montażowego powiększony o 25 mm

\*\*\*UWAGA! Zalecany wymiar wysokości otworu montażowego powiększony o 16 mm.

Wersja A: 60 mm (nie dot. malowanych)

Wersja B: 80 mm



TABELA DOPLAT do ościeżnic RAL, NCS wg grup kolorystycznych*	GRUPA I	GRUPA II	GRUPA III	GRUPA IV	GRUPA V
	+20%	+30%	+40%	+60%	+75%

## SZEROKOŚĆ

typ	drzwi jednoskrzydłowe					drzwi dwuskrzydłowe				
	S <sub>o</sub>	S <sub>d</sub>	S <sub>s</sub>	S <sub>opA</sub>	S <sub>opB</sub>	typ	S <sub>o</sub>	S <sub>d</sub>	S <sub>opA</sub>	S <sub>opB</sub>
„60”	676	646	618	746	786	„60”+„60”	1310	1280	1380	1420
„70”	776	746	718	846	886	„60”+„70”	1410	1380	1480	1520
„80”	876	846	818	946	986	„60”+„80”+„70”+„70”	1510	1480	1580	1620
„90”	976	946	918	1046	1086	„60”+„90”+„70”+„80”	1610	1580	1680	1720
						„70”+„90”+„80”+„80”	1710	1680	1780	1820
						„80”+„90”	1810	1780	1880	1920
						„90”+„90”	1910	1880	1980	2020

## WYSOKOŚĆ

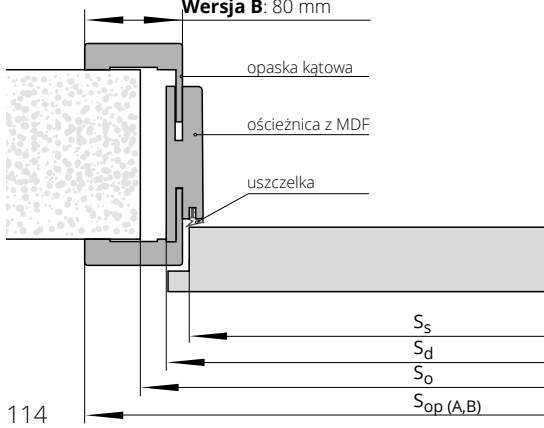
	H <sub>o</sub>	H <sub>d</sub>	H <sub>s</sub>	H <sub>opA</sub>	H <sub>opB</sub>
	2053	2043	2020	2093	2113

S<sub>s</sub> - szerokość skrzydła

S<sub>d</sub> - szerokość drzwi po zewnętrznej stronie ościeżnicy

S<sub>o</sub> - szerokość otworu montażowego

S<sub>op</sub> - szerokość po zewnętrznej stronie opaski

H<sub>s</sub> - wysokość skrzydła

H<sub>d</sub> - wysokość drzwi po zewnętrznej stronie ościeżnicy

H<sub>o</sub> - wysokość otworu montażowego

H<sub>op</sub> - wysokość po zewnętrznej stronie opaski

Uwaga: Drzwi jednoskrzydłowe, dwuskrzydłowe GRAF nie występują w szerokości „90”

# ościeżnica REGULOWANA SYSTEM POL-SKONE



drzwi jednoskrzydłowe	symbol	zakres w mm	HIGH TOP	FORNIROWANE		
			LAMISTONE CPL	GRUPA A	GRUPA B	GRUPA C
			SILKSTONE			
			do laminowanych			
	ZZ1	62-79	470/578,10	676/831,48	777/955,71	815/1002,45
	ZZ2	79-99	470/578,10	676/831,48	777/955,71	815/1002,45
	ZZ3	99-123	505/621,15	727/894,21	838/1030,74	882/1084,86
	ZZ4	123-143	505/621,15	727/894,21	838/1030,74	882/1084,86
	ZZ5	143-189	552/678,96	797/980,31	919/1130,37	965/1186,95
	ZZ6	189-209	552/678,96	797/980,31	919/1130,37	965/1186,95
	ZZ7	209-255	603/741,69	871/1071,33	1000/1230,00	1049/1290,27
	ZZ8	255-275	603/741,69	871/1071,33	1000/1230,00	1049/1290,27
	ZZ9	275-321	649/798,27	932/1146,36	1077/1324,71	1130/1389,90
	ZZ10	321-341	649/798,27	932/1146,36	1077/1324,71	1130/1389,90
	ZZ11	341-391	717/881,91	1032/1269,36	1183/1455,09	1243/1528,89

## DOPLATY

ościeżnice niższe o 50 mm lub 100 mm	bez dopłaty
ościeżnice wyższe o 50 mm lub 100 mm	+10%
ościeżnice wyższe o 150 mm lub 200 mm	+20%
drzwi dwuskrzydłowe	+50%
„100”	30/36,90
„110”	60/73,80
elektrozaczep awersyjny JiS typ 1710-12 AC (w tym frezowanie pod elektrozaczep)*	174/214,02
elektrozaczep rewersyjny Hartte XS 12V DC (w tym frezowanie pod elektrozaczep)*	224/275,52
korona	str. 136

CENA (zł)  
netto/brutto  
(VAT 23%)

Istnieje możliwość wykonania ościeżnic o większych zakresach niż maksymalne podane w powyższej tabeli (po konsultacji z Działem Handlowym).  
\* do skrzydeł wyposażonych w zamek LOB Z755B - dopłata + 50/61,50, fabrycznie wykonane frezowanie w opaskach pod elektrozaczep.

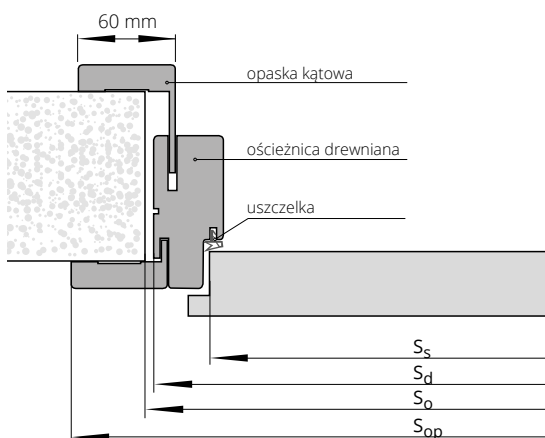

## SZEROKOŚĆ

drzwi jednoskrzydłowe					drzwi dwuskrzydłowe			
typ	S <sub>o</sub>	S <sub>d</sub>	S <sub>s</sub>	S <sub>op</sub>	typ	S <sub>o</sub>	S <sub>d</sub>	S <sub>op</sub>
„60”	715	695	618	798	„60”+„60”	1350	1330	1433
„70”	815	795	718	898	„60”+„70”	1450	1430	1533
„80”	915	895	818	998	„60”+„80”+„70”+„70”	1550	1530	1633
„90”	1015	995	918	1098	„60”+„90”+„70”+„80”	1650	1630	1733
					„70”+„90”+„80”+„80”	1750	1730	1833
					„80”+„90”	1850	1830	1933
					„90”+„90”	1950	1930	2033

## WYSOKOŚĆ

	H <sub>o</sub>	H <sub>d</sub>	H <sub>s</sub>	H <sub>op</sub>
	2077	2067	2020	2118

S<sub>s</sub> – szerokość skrzydła  
S<sub>d</sub> – szerokość drzwi po zewnętrznej stronie ościeżnicy  
S<sub>o</sub> – szerokość otworu montażowego  
S<sub>op</sub> – szerokość po zewnętrznej stronie opaski

H<sub>s</sub> – wysokość skrzydła  
H<sub>d</sub> – wysokość drzwi po zewnętrznej stronie ościeżnicy  
H<sub>o</sub> – wysokość otworu montażowego  
H<sub>op</sub> – wysokość po zewnętrznej stronie opaski

Uwaga: Drzwi jednoskrzydłowe, dwuskrzydłowe GRAF nie występują w szerokości „90”



# ościeżnica STAŁA METALOWA LUMEN

**NOWOŚĆ**

Dedykowana do tafli szklanej LUMEN.  
Ościeżnica wykonana z blachy o grubości 1,5 mm.

#### KOLORYSTYKA

Ościeżnica malowana farbą proszkową. Kolory standard: biały (RAL 9003), czarny (RAL 9005), biały (RAL 9016), szary (RAL 7047), brąz (RAL 8014), beż (RAL 1001), grafit (RAL 7024). Pozostałe kolory wg palety RAL dostępne za dopłatą - po konsultacji z Działem Handlowym (oprócz metalicznych i perłowych).



drzwi jednoskrzydłowe

typ ościeżnicy	„60”±, „90”
FD12 LUMEN	<b>322/396,06</b>

#### DOPLATY

dodatkowa regulacja ZOZ do ościeżnicy regulowanej przylgowej (zwiększenie zakresu szerokości muru 635 mm)	<b>290/356,70</b>
przystosowanie pod elektrozaczepek	<b>80/98,40</b>
elektrozaczepek awersyjny JiS typ 1710-12 AC	<b>94/115,62</b>
elektrozaczepek rewersyjny Hartte XS 12V DC	<b>143/175,89</b>

CENA (zł)  
**netto/brutto**  
(VAT 23%)

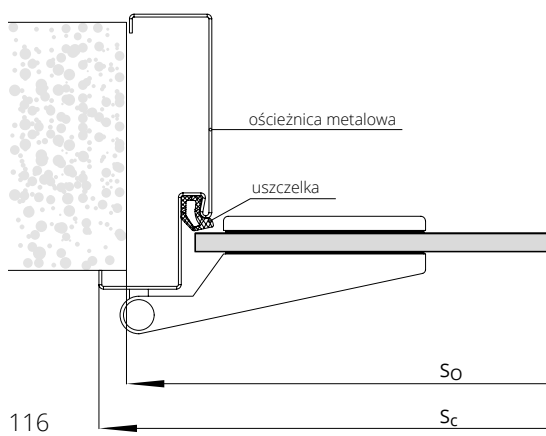

#### SZEROKOŚĆ FD12 LUMEN

drzwi jednoskrzydłowe				
typ	S <sub>0</sub>	S <sub>d</sub>	S <sub>c</sub>	S <sub>s</sub>
„60”	681	671	697	617
„70”	781	771	797	717
„80”	881	871	897	817
„90”	981	971	997	917

#### WYSOKOŚĆ

	H <sub>d</sub>	H <sub>o</sub>	H <sub>c</sub>	H <sub>s</sub>
	2055	2060	2068	2017

S<sub>d</sub> - szerokość drzwi po zewnętrznej stronie ościeżnicy  
S<sub>o</sub> - szerokość otworu montażowego  
S<sub>c</sub> - szerokość całkowita ościeżnicy  
S<sub>s</sub> - szerokość skrzydła

H<sub>d</sub> - wysokość drzwi po zewnętrznej stronie ościeżnicy  
H<sub>o</sub> - wysokość otworu montażowego  
H<sub>c</sub> - wysokość całkowita ościeżnicy  
H<sub>s</sub> - wysokość skrzydła

# ościeżnica REGULOWANA METALOWA LUMEN

**NOWOŚĆ**



Dedykowana do tafli szklanej LUMEN.  
Ościeżnica wykonana z blachy o grubości 1,5 mm.

#### KOLORYSTYKA

Ościeżnica malowana farbą proszkową. Kolory standard: biały (RAL 9003), czarny (RAL 9005), biały (RAL 9016), szary (RAL 7047), brąz (RAL 8014), beż (RAL 1001), grafit (RAL 7024). Pozostałe kolory wg palety RAL dostępne za dopłatą - po konsultacji z Działem Handlowym (oprócz metalicznych i perłowych).



symbol	zakres mm	drzwi jednoskrzydłowe
ZO1	95-125	<b>522/642,06</b>
ZO2	125-155	<b>557/685,11</b>
ZO3	155-185	<b>594/730,62</b>
ZO4	185-215	<b>630/774,90</b>
ZO5	215-245	<b>666/819,18</b>
ZO6	245-275	<b>704/865,92</b>
ZO7	275-305	<b>740/910,20</b>
ZO8	305-335	<b>776/954,48</b>
ZO9	335-365	<b>812/998,76</b>

#### DOPLATY

dodatkowa regulacja ZOX do ościeżnicy regulowanej przylgowej (zwiększenie zakresu szerokości muru 635 mm)	<b>290/356,70</b>
przystosowanie pod elektrozaczepek	<b>80/98,40</b>
elektrozaczepek awersyjny JiS typ 1710-12 AC	<b>94/115,62</b>
elektrozaczepek rewersyjny Hartte XS 12V DC	<b>143/175,89</b>

CENA (zł)  
**netto/brutto**  
(VAT 23%)

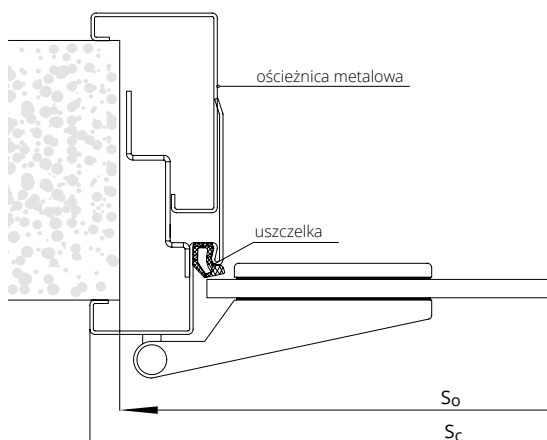

#### SZEROKOŚĆ FD61 LUMEN

drzwi jednoskrzydłowe				
typ	So	Sd	Sc	Ss
„60”	690	685	717	617
„70”	790	785	817	717
„80”	890	885	917	817
„90”	990	985	1017	917

#### WYSOKOŚĆ

Hd	Ho	Hc	Hs
2062	2065	2078	2017

Sd - szerokość drzwi po zewnętrznej stronie ościeżnicy  
So - szerokość otworu montażowego  
Sc - szerokość całkowita ościeżnicy  
Ss - szerokość skrzydła

Hd - wysokość drzwi po zewnętrznej stronie ościeżnicy  
Ho - wysokość otworu montażowego  
Hc - wysokość całkowita ościeżnicy  
Hs - wysokość skrzydła



# ościeżnica **STAŁA** METALOWA DIAGONAL SYSTEM POL-SKONE



## KOLORYSTYKA

Ościeżnica malowana farbą proszkową.  
Kolory standard: biały (RAL 9016), biały (RAL 9003), szary (RAL 7047), beż (RAL 1001), brąz (RAL 8014), grafit (RAL 7024), czarny (RAL 9005). Pozostałe kolory wg palety RAL dostępne za dopłatą - po konsultacji z Działem Handlowym (oprócz metalicznych i perłowych).

symbol	drzwi jednoskrzydłowe		drzwi dwuskrzydłowe	
	„60”÷„90”	„100” ÷ „110”	„110”÷„150”	„160”÷„200”
FD15 grubość blachy 1,5 mm	<b>358</b> /440,34	<b>390</b> /479,70	<b>466</b> /573,18	<b>620</b> /762,60

## DOPLĄTY

ościeżnica krótsza o 50 mm lub 100 mm	<b>+10%</b>
ościeżnica wyższa o 50 mm	<b>+5%</b>
ościeżnica wyższa o 100 mm	<b>+10%</b>
ościeżnica wyższa o 150 mm	<b>+15%</b>
ościeżnica wyższa o 200 mm	<b>+20%</b>
wzmocnienie pod samozamykacz nawierzchniowy	<b>25</b> /30,75
przystosowanie pod elektrozaczep	<b>80</b> /98,40
elektrozaczep awersyjny JiS typ 1710-12 AC	<b>94</b> /115,62
elektrozaczep rewersyjny Hartte XS 12V DC	<b>143</b> /175,89
dotądowy zawias typ M do ościeżnicy metalowej (szer. „60”-„80”) - 1 szt.	<b>15</b> /18,45
zamiana zawiasu na typ T do ościeżnicy metalowej (szer. „60”-„80”) - 1 szt.	<b>17</b> /20,91

CENA (zł)  
**netto**/brutto  
(VAT 23%)

Ościeżnica wykonana z najwyższej jakości blachy stalowej o grubości 1,5 mm

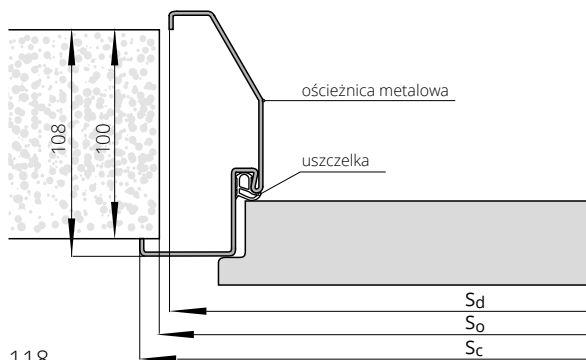

## SZEROKOŚĆ

typ	drzwi jednoskrzydłowe		
	S <sub>o</sub>	S <sub>d</sub>	S <sub>c</sub>
„60”	700	691	717
„70”	800	791	817
„80”	900	891	917
„90”	1000	991	1017
„90” plus	1010	1001	1027
„100”	1100	1091	1117
„110”	1200	1191	1217

## WYSOKOŚĆ

	H <sub>o</sub>	H <sub>c</sub>	H <sub>d</sub>
	2069	2078	2065

S<sub>o</sub> - szerokość otworu montażowego  
S<sub>c</sub> - szerokość całkowita ościeżnicy  
S<sub>d</sub> - szerokość po zewnętrznej stronie ościeżnicy

H<sub>o</sub> - wysokość otworu montażowego  
H<sub>d</sub> - wysokość po zewnętrznej stronie ościeżnicy  
H<sub>c</sub> - wysokość całkowita ościeżnicy



# ościeżnica REGULOWANA METALOWA DIAGONAL SYSTEM POL-SKONE



## KOLORYSTYKA

Ościeżnica malowana farbą proszkową.  
Kolory standard: biały (RAL 9016), biały (RAL 9003), szary (RAL 7047), beż (RAL 1001), brąz (RAL 8014), grafit (RAL 7024), czarny (RAL 9005). Pozostałe kolory wg palety RAL dostępne za dopłatą - po konsultacji z Działem Handlowym (oprócz metalicznych i perłowych).

symbol	zakres w mm	drzwi jednoskrzydłowe		drzwi dwuskrzydłowe	
		„60”±„90”	„100” ÷ „110”	„110”÷„150”	„160”÷„200”
D01	125-155	<b>618</b> /760,14	<b>708</b> /870,84	<b>834</b> /1025,82	<b>990</b> /1217,70
D02	155-185	<b>654</b> /804,42	<b>750</b> /922,50	<b>882</b> /1084,86	<b>1044</b> /1284,12
D03	185-215	<b>690</b> /848,70	<b>792</b> /974,16	<b>930</b> /1143,90	<b>1104</b> /1357,92
D04	215-245	<b>726</b> /892,98	<b>834</b> /1025,82	<b>978</b> /1202,94	<b>1164</b> /1431,72
D05	245-275	<b>762</b> /937,26	<b>876</b> /1077,48	<b>1026</b> /1261,98	<b>1218</b> /1498,14
D06	275-305	<b>798</b> /981,54	<b>918</b> /1129,14	<b>1080</b> /1328,40	<b>1278</b> /1571,94
D07	305-335	<b>834</b> /1025,82	<b>960</b> /1180,80	<b>1128</b> /1387,44	<b>1332</b> /1638,36
D08	335-365	<b>870</b> /1070,10	<b>1002</b> /1232,46	<b>1176</b> /1446,48	<b>1392</b> /1712,16

## DOPLĄTY

ościeżnica krótsza o 50 mm lub 100 mm	<b>+10%</b>
ościeżnica wyższa o 50 mm	<b>+5%</b>
ościeżnica wyższa o 100 mm	<b>+10%</b>
ościeżnica wyższa o 150 mm	<b>+15%</b>
ościeżnica wyższa o 200 mm	<b>+20%</b>
wzmocnienie pod samozamykacz nawierzchniowy	<b>25</b> /30,75
przystosowanie pod elektrozaczep	<b>80</b> /98,40
elektrozaczep awersyjny JiS typ 1710-12 AC	<b>94</b> /115,62
elektrozaczep rewersyjny Hartte XS 12V DC	<b>143</b> /175,89
dotychczasowy zawias typ M do ościeżnicy metalowej (szer. „60”-„80”) -1 szt.	<b>15</b> /18,45
zamiana zawiasu na typ T do ościeżnicy metalowej - 1 szt.	<b>17</b> /20,91

CENA (zł)  
netto/brutto  
(VAT 23%)

Ościeżnica wykonana z najwyższej jakości blachy stalowej o grubości 1,5 mm

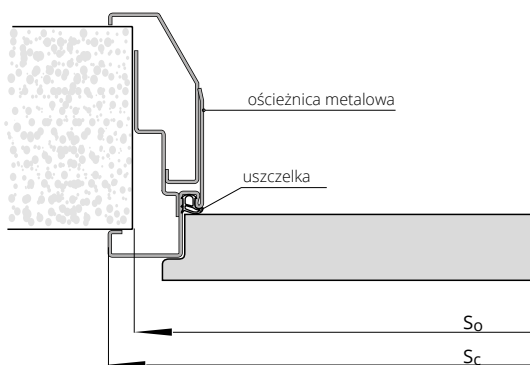

## SZEROKOŚĆ

typ	drzwi jednoskrzydłowe	
	$S_o$	$S_c$
„60”	689	717
„70”	789	817
„80”	889	917
„90”	989	1017
„90” plus	999	1027
„100”	1089	1117
„110”	1189	1217

## WYSOKOŚĆ

	$H_o$	$H_c$
	2065	2078

$S_o$  - szerokość otworu montażowego  
 $S_c$  - szerokość całkowita ościeżnicy

$H_o$  - wysokość otworu montażowego  
 $H_c$  - wysokość całkowita ościeżnicy



Zobacz  
więcej  
inspiracji



Aprobata nr AT-15-9775/2016

# ościeżnica **STAŁA** METALOWA SYSTEM POL-SKONE



próg ze stali nierdzewnej



## KOLORYSTYKA

Ościeżnica malowana farbą proszkową.  
kolory standard: biały (RAL 9016), biały (RAL 9003), szary (RAL 7047), beż (RAL 1001), brąz (RAL 8014), grafit (RAL 7024), czarny (RAL 9005). Pozostałe kolory wg palety RAL dostępne za dopłatą - po konsultacji z Działem Handlowym (oprócz metalicznych i perłowych).

Typ ościeżnicy	drzwi jednoskrzydłowe		drzwi dwuskrzydłowe	
	„60”÷„90”	„100” ÷ „110”	„120”÷„150”	„160”÷„200”
FD14 mała	276/339,48	302/371,46	370/455,10	508/624,84
FD12 duża	322/396,06	352/432,96	419/515,37	557/685,11

## DOPLATY

CENA (zł)  
**netto**/brutto  
(VAT 23%)

ościeżnica krótsza o 50 mm lub 100 mm	<b>+10%</b>
ościeżnica wyższa o 50 mm	<b>+5%</b>
ościeżnica wyższa o 100 mm	<b>+10%</b>
ościeżnica wyższa o 150 mm	<b>+15%</b>
ościeżnica wyższa o 200 mm	<b>+20%</b>
próg ze stali nierdzewnej do ościeżnicy FD 12 – 1 szt.	<b>115/141,45</b>
wzmocnienie pod samozamykacz nawierzchniowy	<b>25/30,75</b>
przystosowanie pod elektrozaczep	<b>80/98,40</b>
elektrozaczep awersyjny JiS typ 1710-12 AC	<b>94/115,62</b>
elektrozaczep rewersyjny Hartte XS 12V DC	<b>143/175,89</b>
dodatkowy zawias typ M do ościeżnicy metalowej (szer. „60”-„80”) - 1 szt.	<b>15/18,45</b>
zamiana zawiasu na typ T do ościeżnicy metalowej - 1 szt.	<b>17/20,91</b>

## SZEROKOŚĆ FD14

drzwi jednoskrzydłowe				drzwi dwuskrzydłowe			
typ	S <sub>o</sub>	S <sub>d</sub>	S <sub>c</sub>	typ	S <sub>o</sub>	S <sub>d</sub>	S <sub>c</sub>
„60”	673	633	697	„120”	1307	1267	1331
„70”	773	733	797	„130”	1407	1367	1431
„80”	873	833	897	„140”	1507	1467	1531
„90”	973	933	997	„150”	1607	1567	1631
„90”plus	983	943	1007	„160”	1707	1667	1731
„100”	1073	1033	1097	„170”	1807	1767	1831
„110”	1173	1133	1197	„180”	1907	1867	1931
				„190”	2007	1967	2031
				„200”	2107	2067	2131

## SZEROKOŚĆ FD12

drzwi jednoskrzydłowe				drzwi dwuskrzydłowe			
typ	S <sub>o</sub>	S <sub>d</sub>	S <sub>c</sub>	typ	S <sub>o</sub>	S <sub>d</sub>	S <sub>c</sub>
„60”	681	671	697	„120”	1315	1305	1331
„70”	781	771	797	„130”	1415	1405	1431
„80”	881	871	897	„140”	1515	1505	1531
„90”	981	971	997	„150”	1615	1605	1631
„90”plus	991	981	1007	„160”	1715	1705	1731
„100”	1081	1071	1097	„170”	1815	1805	1831
„110”	1181	1171	1197	„180”	1915	1905	1931
				„190”	2015	2005	2031
				„200”	2115	2105	2131

S<sub>d</sub> – szerokość drzwi po zewnętrznej stronie ościeżnicy  
S<sub>o</sub> – szerokość otworu montażowego  
S<sub>c</sub> – szerokość całkowita ościeżnicy  
H<sub>d</sub> – wysokość drzwi po zewnętrznej stronie ościeżnicy  
H<sub>o</sub> – wysokość otworu montażowego  
H<sub>c</sub> – wysokość całkowita ościeżnicy

Ościeżnica wykonana z najwyższej jakości blachy stalowej o grubości 1,5 mm (FD12) oraz 1,2 mm (FD14)

## WYSOKOŚĆ

H <sub>d</sub>	H <sub>o</sub>	H <sub>c</sub>
2036	2046	2068

## WYSOKOŚĆ

H <sub>d</sub>	H <sub>o</sub>	H <sub>c</sub>
2055	2060	2068

FD14

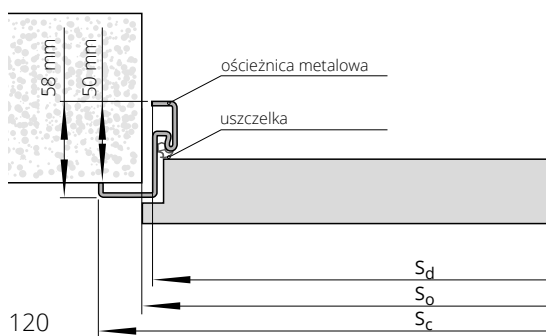

FD12

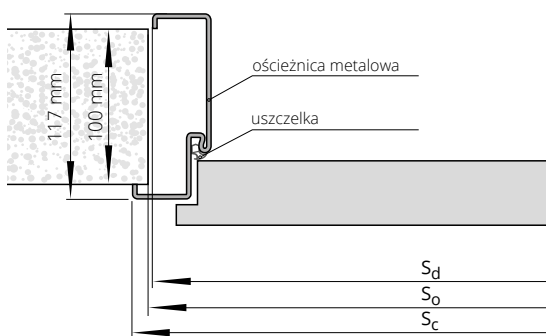





Zobacz  
więcej  
inspiracji



Aprobata nr AT-15-9775/2016

# ościeżnica REGULOWANA METALOWA SYSTEM POL-SKONE



## KOLORYSTYKA

Ościeżnica malowana farbą proszkową.  
Kolory standard: biały (RAL 9016), biały (RAL 9003), szary (RAL 7047), beż (RAL 1001), brąz (RAL 8014), grafit (RAL 7024), czarny (RAL 9005). Pozostałe kolory wg palety RAL dostępne za dopłatą - po konsultacji z Działem Handlowym (oprócz metalicznych i perłowych).

symbol	zakres w mm	drzwi jednoskrzydłowe		drzwi dwuskrzydłowe	
		„60”±„90”	„100”±„110”	„120”±„150”	„160”±„200”
ZO1	95-125	522/642,06	600/738,00	704/865,92	827/1017,21
ZO2	125-155	557/685,11	638/784,74	740/910,20	864/1062,72
ZO3	155-185	594/730,62	674/829,02	776/954,48	900/1107,00
ZO4	185-215	630/774,90	710/873,30	812/998,76	936/1151,28
ZO5	215-245	666/819,18	746/917,58	849/1044,27	972/1195,56
ZO6	245-275	704/865,92	783/963,09	885/1088,55	1010/1242,30
ZO7	275-305	740/910,20	819/1007,37	921/1132,83	1046/1286,58
ZO8	305-335	776/954,48	855/1051,65	957/1177,11	1082/1330,86
ZO9	335-365	812/998,76	892/1097,16	993/1221,39	1119/1376,37

## DOPLATY

ościeżnica krótsza o 50 mm lub 100 mm	+10%
ościeżnica wyższa o 50 mm	+5%
ościeżnica wyższa o 100 mm	+10%
ościeżnica wyższa o 150 mm	+15%
ościeżnica wyższa o 200 mm	+20%
wzmocnienie pod samozamykacz nawierzchniowy	25/30,75
przystosowanie pod elektrozaczep	80/98,40
elektrozaczep awersyjny JiS typ 1710-12 AC	94/115,62
elektrozaczep rewersyjny Hartte XS 12V DC	143/175,89
dotądowy zawias M do ościeżnicy metalowej (szer. „60”-„80”) - 1 szt.	15/18,45
zamiana zawiasu na typ T do ościeżnicy metalowej - 1 szt.	17/20,91

CENA (zł)  
netto/brutto  
(VAT 23%)

Ościeżnica wykonana z najwyższej jakości blachy stalowej o grubości 1,5 mm

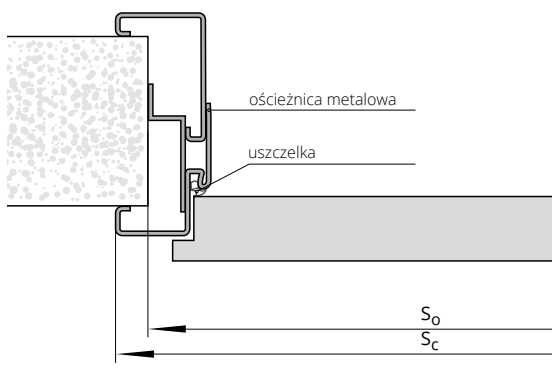

## SZEROKOŚĆ

typ	drzwi jednoskrzydłowe				drzwi dwuskrzydłowe				
	$S_o$	$S_c$	$H_o$	$H_c$	typ	$S_o$	$S_c$	$H_o$	$H_c$
„60”	689	717	2065	2078	„120”	1322	1350	2065	2078
„70”	789	817			„130”	1422	1450		
„80”	889	917			„140”	1522	1550		
„90”	989	1017			„150”	1622	1650		
„90”plus	999	1027			„160”	1722	1750		
„100”	1089	1117			„170”	1822	1850		
„110”	1189	1217	„180”	1922	1950				
					„190”	2022	2050		
					„200”	2122	2150		

$S_o$  - szerokość otworu montażowego  
 $S_c$  - szerokość całkowita ościeżnicy

$H_o$  - wysokość otworu montażowego  
 $H_c$  - wysokość całkowita ościeżnicy

# ościeżnica **STAŁA** SYSTEM DUO



	HIGH TOP	MALOWANE biały 001*	FORNIROWANE		
	LAMISTONE CPL SILKSTONE do laminowanych		GRUPA A	GRUPA B	GRUPA C
drzwi jednoskrzydłowe	539/662,97	657/808,11	614/755,22	676/831,48	696/856,08
drzwi dwuskrzydłowe	685/842,55	901/1108,23	752/924,96	840/1033,20	791/972,93

## DOPLATY

ościeżnice niższe o 55 mm lub 100 mm	bez dopłaty	CENA (zł) netto/brutto (VAT 23%)
ościeżnice wyższe o 50 mm lub 100 mm	+10%	
ościeżnice wyższe o 150 mm lub 200 mm	+20%	
elektrozaczep awersyjny JiS typ 1710-12 AC (w tym frezowanie i przystosowanie pod elektrozaczep)**	235/289,05	
elektrozaczep rewersyjny Hartte XS 12V (w tym frezowanie i przystosowanie pod elektrozaczep)**	282/346,86	

TABELA DOPLAT do ościeżnic RAL, NCS wg grup kolorystycznych*	GRUPA I	GRUPA II	GRUPA III	GRUPA IV	GRUPA V
	+20%	+30%	+40%	+60%	+75%

\*ekologiczne farby akrylowe, kolory palet RAL i NCS (oprócz metalicznych)

- dopłata wg grup kolorystycznych (str. 9)

\*\* do skrzydeł wyposażonych w zamek LOB Z755B - dopłata + 50/61,50, wymiar szerokości otworu montażowego powiększony o 25 mm

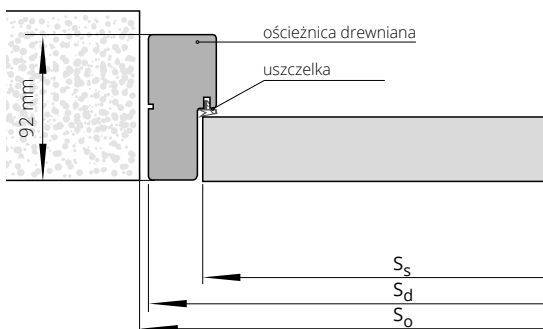

## SZEROKOŚĆ

drzwi jednoskrzydłowe			drzwi dwuskrzydłowe		
typ	So	Sd	typ	So	Sd
„60”	713	693	„60”+„60”	1328	1308
„70”	813	793	„60”+„70”	1428	1408
„80”	913	893	„60”+„80” „70”+„70”	1528	1508
„90”	1013	993	„60”+„90” „70”+„80”	1628	1608
			„70”+„90” „80”+„80”	1728	1708
			„80”+„90”	1828	1808
			„90”+„90”	1928	1908

## WYSOKOŚĆ

	Ho	Hd	Hs
	2093	2083	2040

Ss - szerokość skrzydła

Sd - szerokość drzwi po zewnętrznej stronie ościeżnicy

So - szerokość otworu montażowego

Hs - wysokość skrzydła

Hd - wysokość drzwi po zewnętrznej stronie ościeżnicy

Ho - wysokość otworu montażowego

Uwaga: Drzwi jednoskrzydłowe, dwuskrzydłowe GRAF DUO nie występują w szerokości „90”

# ościeżnica REGULOWANA SYSTEM DIN DUO



drzwi jednoskrzydłowe		ECO TOP	HIGH TOP LAMISTONE CPL	MALOWANE biały 001*	FORNIROWANE			BLACK
		UNI MAT	SILKSTONE do laminowanych		GRUPA A	GRUPA B	GRUPA C	
ZD1	75-80	539/662,97	572/703,56	794/976,62	804/988,92	881/1083,63	925/1137,75	961/1182,03
ZD2	80-85	539/662,97	572/703,56	794/976,62	804/988,92	881/1083,63	925/1137,75	961/1182,03
ZD3	85-95	539/662,97	572/703,56	794/976,62	804/988,92	881/1083,63	925/1137,75	961/1182,03
ZD4	95-120	546/671,58	591/726,93	810/996,30	820/1008,60	900/1107,00	945/1162,35	984/1210,32
ZD5	120-140	554/681,42	599/736,77	820/1008,60	836/1028,28	917/1127,91	963/1184,49	1002/1232,46
ZD6	140-160	560/688,80	609/749,07	831/1022,13	853/1049,19	935/1150,05	983/1209,09	1019/1253,37
ZD7	160-180	570/701,10	621/763,83	842/1035,66	865/1063,95	954/1173,42	1002/1232,46	1040/1279,20
ZD8	180-200	580/713,40	633/778,59	860/1057,80	888/1092,24	979/1204,17	1028/1264,44	1065/1309,95
ZD9	200-220	588/723,24	645/793,35	876/1077,48	911/1120,53	1001/1231,23	1052/1293,96	1089/1339,47
ZD10	220-240	600/738,00	657/808,11	892/1097,16	931/1145,13	1028/1264,44	1079/1327,17	1114/1370,22
ZD11	240-260	609/749,07	668/821,64	905/1113,15	953/1172,19	1051/1292,73	1104/1357,92	1137/1398,51
ZD12	260-280	620/762,60	686/843,78	922/1134,06	970/1193,10	1074/1321,02	1128/1387,44	1163/1430,49
ZD13	280-305	633/778,59	696/856,08	942/1158,66	1003/1233,69	1111/1366,53	1168/1436,64	1201/1477,23

Istnieje możliwość wykonania ościeżnic o większych zakresach niż maksymalne podane w powyższej tabeli (po konsultacji z Działem Handlowym)

\*ekologiczne farby akrylowe, kolory palet RAL i NCS (oprócz metalicznych) - dopłata wg grup kolorystycznych (str. 9)

\*\* do skrzydeł wyposażonych w zamek LOB Z755B - dopłata + 50/61,50, wymiar szerokości otworu montażowego powiększony o 25 mm

\*\*\*UWAGA! Zalecany wymiar wysokości otworu montażowego powiększony o 16 mm.

## DOPLATY

drzwi dwuskrzydłowe	+50%
ościeżnice niższe o 55 mm lub 100 mm	bez dopłaty
ościeżnice wyższe o 50 mm lub 100 mm	+10%
ościeżnice wyższe o 150 mm lub 200 mm	+20%
„100”	30/36,90
„110”	60/73,80
wzmocnienie pod samozamykacz ramieniowy/szynowy***	45/55,35
opaski łączone pod kątem 90°	30/36,90
elektrozaczep awersyjny JiS typ 1710-12 AC**	235/289,05
elektrozaczep rewersyjny Hartte XS 12V**	282/346,86
korona	str. 136

CENA (zł)  
netto/brutto  
(VAT 23%)

TABELA DOPLAT do ościeżnic RAL, NCS wg grup kolorystycznych	GRUPA I	GRUPA II	GRUPA III	GRUPA IV	GRUPA V
	+20%	+30%	+40%	+60%	+75%

## SZEROKOŚĆ

drzwi jednoskrzydłowe					drzwi dwuskrzydłowe			
typ	S <sub>o</sub>	S <sub>d</sub>	S <sub>s</sub>	S <sub>op</sub>	typ	S <sub>o</sub>	S <sub>d</sub>	S <sub>op</sub>
„60”	690	652	625	792	„60”+„60”	1305	1267	1407
„70”	790	752	725	892	„60”+„70”	1405	1367	1507
„80”	890	852	825	992	„60”+„80”+„70”+„70”	1505	1467	1607
„90”	990	952	925	1092	„60”+„90”+„70”+„80”	1605	1567	1707
					„70”+„90”+„80”+„80”	1705	1667	1807
					„80”+„90”	1805	1767	1907
					„90”+„90”	1905	1867	2007

## WYSOKOŚĆ

	H <sub>o</sub>	H <sub>d</sub>	H <sub>s</sub>	H <sub>op</sub>
	2075	2063	2040	2133

S<sub>s</sub> – szerokość skrzydła

S<sub>d</sub> – szerokość drzwi po zewnętrznej stronie ościeżnicy

S<sub>o</sub> – szerokość otworu montażowego

S<sub>op</sub> – szerokość po zewnętrznej stronie opaski

H<sub>s</sub> – wysokość skrzydła

H<sub>d</sub> – wysokość drzwi po zewnętrznej stronie ościeżnicy

H<sub>o</sub> – wysokość otworu montażowego

H<sub>op</sub> – wysokość po zewnętrznej stronie opaski

Uwaga: Drzwi jednoskrzydłowe, dwuskrzydłowe GRAF DUO nie występują w szerokości „90”

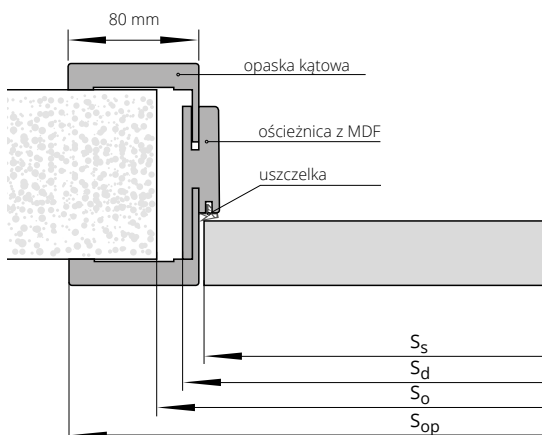

# ościeżnica REGULOWANA SYSTEM DUO



Istnieje możliwość wykonania ościeżnic o większych zakresach niż maksymalne podane w powyższej tabeli (po konsultacji z Działem Handlowym).

\* do skrzydeł wyposażonych w zamek LOB Z755B - dopłata +50/61,50, wymiar szerokości otworu montażowego powiększony o 25 mm



drzwi  
jednoskrzydłowe

symbol	zakres w mm	HIGH TOP	FORNIROWANE		
		LAMISTONE CPL	GRUPA A	GRUPA B	GRUPA C
		SILKSTONE do laminowanych			
DI1	76-96	740/910,20	916/1126,68	1010/1242,30	1046/1286,58
DI2	96-120	740/910,20	916/1126,68	1010/1242,30	1046/1286,58
DI3	120-140	774/952,02	963/1184,49	1068/1313,64	1109/1364,07
DI4	140-186	774/952,02	963/1184,49	1068/1313,64	1109/1364,07
DI5	186-206	820/1008,60	1029/1265,67	1144/1407,12	1188/1461,24
DI6	206-252	869/1068,87	1029/1265,67	1144/1407,12	1188/1461,24
DI7	252-272	869/1068,87	1099/1351,77	1221/1501,83	1268/1559,64
DI8	272-318	914/1124,22	1099/1351,77	1221/1501,83	1268/1559,64
DI9	318-338	914/1124,22	1157/1423,11	1294/1591,62	1344/1653,12
DI10	338-388	980/1205,40	1157/1423,11	1294/1591,62	1344/1653,12

## DOPLĄTY

drzwi dwuskrzydłowe	+50%	CENA (zł) netto/brutto (VAT 23%)
ościeżnice niższe o 55 mm lub 100 mm	bez dopłaty	
ościeżnice wyższe o 50 mm lub 100 mm	+10%	
ościeżnice wyższe o 150 mm lub 200 mm	+20%	
„100”	30/36,90	
„110”	60/73,80	
opaski łączone pod kątem 90°	30/36,90	
elektrozaczep awersyjny JiS typ 1710-12 AC (w tym frezowanie i przystosowanie pod elektrozaczep)*	235/289,05	
elektrozaczep rewersyjny Hartte XS 12V DC (w tym frezowanie i przystosowanie pod elektrozaczep)*	282/346,86	
korona	str. 136	

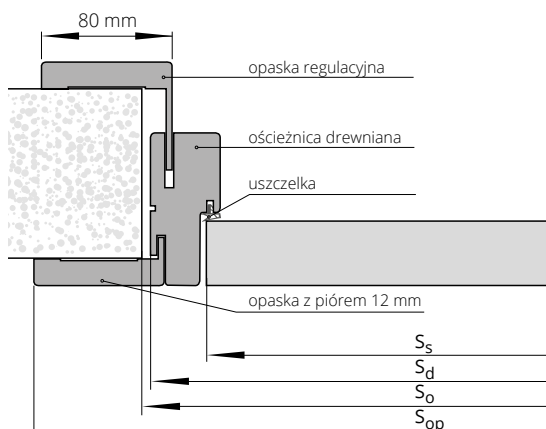

## SZEROKOŚĆ

drzwi jednoskrzydłowe				drzwi dwuskrzydłowe				
typ	S <sub>o</sub>	S <sub>d</sub>	S <sub>s</sub>	S <sub>op</sub>	typ	S <sub>o</sub>	S <sub>d</sub>	S <sub>op</sub>
„60”	713	693	625	836	„60”+„60”	1328	1308	1451
„70”	813	793	725	936	„60”+„70”	1428	1408	1551
„80”	913	893	825	1036	„60”+„80” „70”+„70”	1528	1508	1651
„90”	1013	993	925	1136	„60”+„90” „70”+„80”	1628	1608	1751
					„70”+„90” „80”+„80”	1728	1708	1851
					„80”+„90”	1828	1808	1951
					„90”+„90”	1928	1908	2051

## WYSOKOŚĆ

H <sub>o</sub>	H <sub>d</sub>	H <sub>s</sub>	H <sub>op</sub>
2093	2083	2040	2154

S<sub>s</sub> – szerokość skrzydła  
S<sub>d</sub> – szerokość drzwi po zewnętrznej stronie ościeżnicy  
S<sub>o</sub> – szerokość otworu montażowego  
S<sub>op</sub> – szerokość po zewnętrznej stronie opaski  
H<sub>s</sub> – wysokość skrzydła  
H<sub>d</sub> – wysokość drzwi po zewnętrznej stronie ościeżnicy  
H<sub>o</sub> – wysokość otworu montażowego  
H<sub>op</sub> – wysokość po zewnętrznej stronie opaski

Uwaga: Drzwi jednoskrzydłowe, dwuskrzydłowe GRAF DUO nie występują w szerokości „90”



# ościeżnica REGULOWANA VERTIGO



## SPOSÓB ŁĄCZENIA OPASEK Z PANELEM

Usłojenie pionowe (LAMISTONE: 258, 260, 263, 265, SILKSTONE)  
Usłojenie poziome (LAMISTONE: 267, 268, 269, SILKSTONE: 257, 254, 255, 298, 299)  
Usłojenie pionowe (LAMISTONE: 240, 241, 242, SILKSTONE: 256, 293, 296)

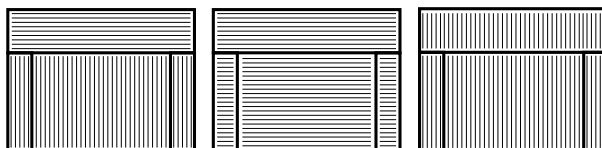

## FORNIROWANE

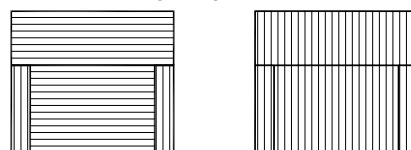

drzwi jednoskrzydłowe	zakres w mm	kompletacja (panel/opaska regulacyjna) w mm	LAMISTONE CPL	MALOWANE biały 001*	FORNIROWANE			BLACK 9005
			SILKSTONE		GRUPA A	GRUPA B	GRUPA C	
ZV1	75-80	75/12	613/753,99	762/937,26	788/969,24	876/1077,48	958/1178,34	862/1060,26
ZV2	80-85	80/12	613/753,99	762/937,26	793/975,39	881/1083,63	958/1178,34	862/1060,26
ZV3	85-95	85/16	618/760,14	767/943,41	798/981,54	886/1089,78	963/1184,49	867/1066,41
ZV4	95-120	95/32	623/766,29	773/950,79	803/987,69	896/1102,08	973/1196,79	873/1073,79
ZV5	120-140	120/32	633/778,59	788/969,24	819/1007,37	912/1121,76	989/1216,47	888/1092,24
ZV6	140-160	140/32	644/792,12	803/987,69	834/1025,82	922/1134,06	999/1228,77	903/1110,69
ZV7	160-180	160/32	654/804,42	824/1013,52	850/1045,50	942/1158,66	1020/1254,60	924/1136,52
ZV8	180-200	180/32	664/816,72	845/1039,35	865/1063,95	958/1178,34	1035/1273,05	945/1162,35
ZV9	200-220	200/32	685/842,55	860/1057,80	886/1089,78	984/1210,32	1061/1305,03	960/1180,80
ZV10	220-240	220/32	695/854,85	870/1070,10	901/1108,23	994/1222,62	1071/1317,33	970/1193,10
ZV11	240-260	240/32	706/868,38	891/1095,93	912/1121,76	1009/1241,07	1087/1337,01	991/1218,93
ZV12	260-280	260/32	716/880,68	906/1114,38	927/1140,21	1025/1260,75	1102/1355,46	1006/1237,38
ZV13	280-305	280/32	726/892,98	917/1127,91	942/1158,66	1040/1279,20	1118/1375,14	1017/1250,91

## DOPLATY

ościeżnice niższe o 55 mm lub 100 mm	bez dopłaty
ościeżnice wyższe o 50 mm lub 100 mm	+10%
wzmocnienie pod samozamykacz nawierzchniowy**	50/61,50

CENA (zł)  
netto/brutto  
(VAT 23%)

## CENA KOMPLETU = CENA OŚCIEŻNICY VERTIGO + CENA PANELU VERTIGO

PANEL VERTIGO 1 kpl. (2 szt.)

wysokość paneli	LAMISTONE CPL	MALOWANE biały 001*	FORNIROWANE			BLACK 9005
	SILKSTONE		GRUPA A	GRUPA B	GRUPA C	
100 mm	110/135,30	175/215,25	175/215,25	185/227,55	200/246,00	275/338,25
200 mm	125/153,75	200/246,00	200/246,00	210/258,30	230/282,90	300/369,00
300 mm	145/178,35	225/276,75	230/282,90	250/307,50	270/332,10	325/399,75
400 mm	165/202,95	255/313,65	255/313,65	275/338,25	300/369,00	355/436,65
500 mm	185/227,55	280/344,40	275/338,25	300/369,00	325/399,75	380/467,40
600 mm	205/252,15	310/381,30	305/375,15	330/405,90	360/442,80	410/504,30
700 mm	230/282,90	360/442,80	360/442,80	390/479,70	425/522,75	460/565,80
800 mm	250/307,50	380/467,40	380/467,40	415/510,45	450/553,50	480/590,40
900 mm	260/319,80	410/504,30	400/492,00	435/535,05	480/590,40	510/627,30
1000 mm	280/344,40	435/535,05	425/522,75	460/565,80	500/615,00	535/658,05

## SZEROKOŚĆ

drzwi jednoskrzydłowe

typ	S <sub>o</sub>	S <sub>d</sub>	S <sub>s</sub>	S <sub>op</sub>
„60”	690	652	625	792
„70”	790	752	725	892
„80”	890	852	825	992
„90”	990	952	925	1092

## WYSOKOŚĆ

H <sub>o</sub>	H <sub>d</sub>	H <sub>op</sub>
2082	2070	2353

S<sub>s</sub> – szerokość skrzydła  
S<sub>d</sub> – szerokość drzwi po zewnętrznej stronie ościeżnicy  
S<sub>o</sub> – szerokość otworu montażowego  
S<sub>op</sub> – szerokość po zewnętrznej stronie opaski  
H<sub>d</sub> – wysokość drzwi po zewnętrznej stronie ościeżnicy  
H<sub>o</sub> – wysokość otworu montażowego  
H<sub>op</sub> – wysokość po zewnętrznej stronie panelu

Istnieje możliwość wykonania ościeżnicy o większych zakresach niż maksymalne podane w powyższej tabeli (po konsultacji z Działem Handlowym)

\*ekologiczne farby akrylowe, kolory palet RAL i NCS (oprócz metalicznych) - dopłata wg grup kolorystycznych (str. 9)

\*\*UWAGA! Zalecany wymiar wysokości otworu montażowego powiększony o 16 mm.

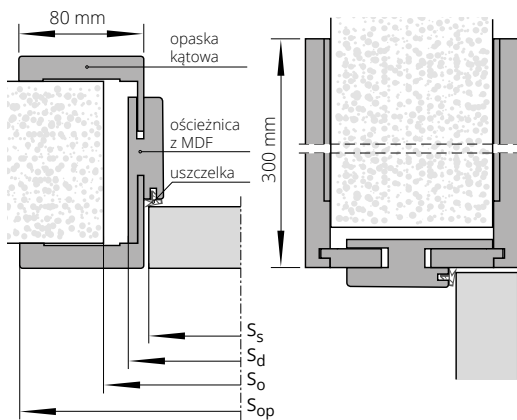



Zobacz  
więcej  
inspiracji



Aprobata nr AT-15-9775/2016

# ościeżnica **STAŁA** METALOWA DUO SYSTEM POL-SKONE



Ościeżnica metalowa bezprzylgowa przystosowana pod zawiasy kryte DUO.

#### KOLORYSTYKA

Ościeżnica malowana farbą proszkową.  
Kolory standard: biały (RAL 9016), biały (RAL 9003), szary (RAL 7047), beż (RAL 1001), brąz (RAL 8014), grafit (RAL 7024), czarny (RAL 9005). Pozostałe kolory wg palety RAL dostępne za dopłatą - po konsultacji z Działem Handlowym (oprócz metalicznych i perłowych).



symbol	zakres w mm	drzwi jednoskrzydłowe		drzwi dwuskrzydłowe	
		„60”÷„90”	„100”÷„110”	„120”÷„150”	„160”÷„200”
F93	101	489/601,47	570/701,10	698/858,54	897/1103,31

#### DOPLATY

ościeżnica niższa o 55 mm lub 100 mm	<b>+10%</b>
ościeżnica wyższa o 50 mm	<b>+5%</b>
ościeżnica wyższa o 100 mm	<b>+10%</b>
ościeżnica wyższa o 150 mm	<b>+15%</b>
ościeżnica wyższa o 200 mm	<b>+20%</b>
wzmocnienie pod samozamykacz nawierzchniowy	25/30,75
przystosowanie pod elektrozaczepek	80/98,40
elektrozaczepek awersyjny JiS typ 1710-12 AC	155/190,65
elektrozaczepek rewersyjny Hartte XS 12V DC	202/248,46
zawias DUO do ościeżnicy metalowej (kryty) - 1 szt.	65/79,95

CENA (zł)  
**netto**/brutto  
(VAT 23%)

**UWAGA! Zawiasy do ościeżnicy metalowej nie są zawarte w cenie**

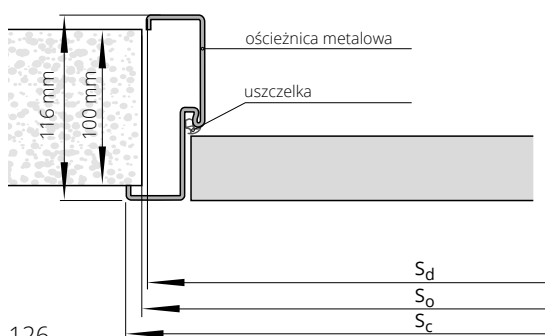

#### SZEROKOŚĆ

typ	drzwi jednoskrzydłowe			typ	drzwi dwuskrzydłowe		
	S <sub>o</sub>	S <sub>d</sub>	S <sub>c</sub>		S <sub>o</sub>	S <sub>d</sub>	S <sub>c</sub>
„60”	685	675	701	„120”	1300	1290	1316
„70”	785	775	801	„130”	1400	1390	1416
„80”	885	875	901	„140”	1500	1490	1516
„90”	985	975	1001	„150”	1600	1590	1616
„90”plus	1010	1000	1026	„160”	1700	1690	1716
„100”	1085	1075	1101	„170”	1800	1790	1816
„110”	1185	1175	1201	„180”	1900	1890	1916
				„190”	2000	1990	2016
				„200”	2100	2090	2116

#### WYSOKOŚĆ

H <sub>o</sub>	H <sub>c</sub>	H <sub>d</sub>
2080	2088	2075

S<sub>d</sub> – szerokość drzwi po zewnętrznej stronie ościeżnicy  
S<sub>o</sub> – szerokość otworu montażowego  
S<sub>c</sub> – szerokość całkowita ościeżnicy

H<sub>d</sub> – wysokość drzwi po zewnętrznej stronie ościeżnicy  
H<sub>o</sub> – wysokość otworu montażowego  
H<sub>c</sub> – wysokość całkowita ościeżnicy



# ościeżnica REGULOWANA METALOWA DUO SYSTEM POL-SKONE



Ościeżnica metalowa bezprylgowa przystosowana pod zawiasy kryte DUO.

#### KOLORYSTYKA

Ościeżnica malowana farbą proszkową.  
Kolory standard: biały (RAL 9016), biały (RAL 9003), szary (RAL 7047), beż (RAL 1001), brąz (RAL 8014), grafit (RAL 7024), czarny (RAL 9005). Pozostałe kolory wg palety RAL dostępne za dopłatą - po konsultacji z Działem Handlowym (oprócz metalicznych i perłowych).



symbol	zakres w mm	drzwi jednoskrzydłowe		drzwi dwuskrzydłowe	
		„60”÷„90”	„100” ÷ „110”	„120”÷„150”	„160”÷„200”
F71	110-140	<b>643</b> /790,89	<b>778</b> /956,94	<b>934</b> /1148,82	<b>1161</b> /1428,03
F72	140-170	<b>679</b> /835,17	<b>816</b> /1003,68	<b>970</b> /1193,10	<b>1196</b> /1471,08
F73	170-200	<b>717</b> /881,91	<b>847</b> /1041,81	<b>1006</b> /1237,38	<b>1234</b> /1517,82
F74	200-230	<b>752</b> /924,96	<b>888</b> /1092,24	<b>1043</b> /1282,89	<b>1161</b> /1428,03
F75	230-260	<b>788</b> /969,24	<b>960</b> /1180,80	<b>1078</b> /1325,94	<b>1270</b> /1562,10
F76	260-290	<b>825</b> /1014,75	<b>996</b> /1225,08	<b>1144</b> /1407,12	<b>1341</b> /1649,43
F77	290-320	<b>887</b> /1091,01	<b>1033</b> /1270,59	<b>1152</b> /1416,96	<b>1379</b> /1696,17
F78	320-350	<b>897</b> /1103,31	<b>1070</b> /1316,10	<b>1187</b> /1460,01	<b>1414</b> /1739,22
F79	350-380	<b>934</b> /1148,82	<b>1106</b> /1360,38	<b>1224</b> /1505,52	<b>1451</b> /1784,73

#### DOPLATY

ościeżnica niższa o 55 mm lub 100 mm	<b>+10%</b>
ościeżnica wyższa o 50 mm	<b>+5%</b>
ościeżnica wyższa o 100 mm	<b>+10%</b>
ościeżnica wyższa o 150 mm	<b>+15%</b>
ościeżnica wyższa o 200 mm	<b>+20%</b>
wzmocnienie pod samozamykacz nawierzchniowy	<b>25</b> /30,75
przystosowanie pod elektrozaczep	<b>80</b> /98,40
elektrozaczep awersyjny JiS typ 1710-12 AC	<b>155</b> /190,65
elektrozaczep rewersyjny Hartte XS 12V DC	<b>202</b> /248,46
zawias DUO do ościeżnicy metalowej (kryty) - 1 szt.	<b>65</b> /79,95

CENA (zł)  
netto/brutto  
(VAT 23%)

#### UWAGA! Zawiasy do ościeżnicy metalowej nie są zawarte w cenie

#### SZEROKOŚĆ

drzwi jednoskrzydłowe			drzwi dwuskrzydłowe		
typ	S <sub>c</sub>	S <sub>o</sub>	typ	S <sub>c</sub>	S <sub>o</sub>
„60”	721	693	„120”	1336	1308
„70”	821	793	„130”	1436	1408
„80”	921	893	„140”	1536	1508
„90”	1021	993	„150”	1636	1608
„90”plus	1046	1018	„160”	1736	1708
„100”	1121	1093	„170”	1836	1808
„110”	1221	1193	„180”	1936	1908
			„190”	2036	2008
			„200”	2136	2108

#### WYSOKOŚĆ

H <sub>o</sub>	H <sub>c</sub>
2085	2098

S<sub>o</sub> – szerokość otworu montażowego  
S<sub>c</sub> – szerokość całkowita ościeżnicy

H<sub>o</sub> – wysokość otworu montażowego  
H<sub>c</sub> – wysokość całkowita ościeżnicy

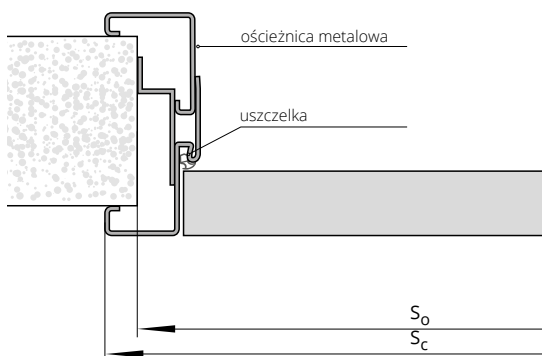



Szczegółowe informacje dot. produktu



# ościeżnica KRYTA HARMONY



## PARAMETRY

Klasa mechaniczna: 2 klasa wymagań wytrzymałości mechanicznej tj. średnie warunki eksploatacji.

## KONSTRUKCJA SKRZYDŁA

Skrzydło w systemie bezprzylgowym (otwierane na zewnątrz) lub z wrębem (otwierane do wewnątrz). Konstrukcję skrzydła stanowi ramiak z drewna iglastego obłożony obustronnie płytami HDF.

Wypełnienie skrzydła stanowi karton komórkowy typu „plaster miodu”, płyta wiórowa otworowa lub pełna. Nominalna grubość skrzydła wynosi 40 mm.

Konstrukcja skrzydła pozwala na zlicowanie się z powierzchnią ościeżnicy.

## WYKOŃCZENIE SKRZYDŁA

Powierzchnia gładka malowana lub w podkładzie do samodzielnego pomalowania.

## OŚCIEŻNICA KOLORYSTYKA

Ościeżnica kryta do skrzydeł otwieranych do wewnątrz lub na zewnątrz aluminiowa anodowana, aluminiowa surowa do samodzielnego pomalowania w kolorze ściany lub malowana w kolorze białym (RAL 9003), czarnym (RAL 9005)

## AKCESORIA

Wyposażenie standardowe:

zawias kryty (regulowany w 3 płaszczyznach) – ilość zawiasów wg tabeli, zamek magnetyczny na wkładkę patentową, klucz lub WC

Wyposażenie dodatkowe (za dopłatą):

uszczelka opadająca + 180/221,40

przygotowanie pod dodatkowy zawias (dopłata do skrzydła) + 30/36,90

możliwość zamówienia ościeżnicy z elektrozapczepem rewersyjnym lub

awersyjnym – kontakt z Działem Handlowym

inne wymiary drzwi – kontakt z Działem Handlowym

## CENA OŚCIEŻNICY HARMONY

wymiary skrzydła i ilość zawiasów	do samodzielnego pomalowania (aluminium surowe)	aluminium anodowane	MALOWANA biały RAL 9003 zawiasy białe BLACK RAL 9005 zawiasy czarne
„60”-„80” x 2040/2050 mm (2 zawiasy kryte)	765/940,95	925/1137,75	934/1148,82
„90”-„100” x 2040/2050 mm (3 zawiasy kryte)	856/1052,88	1070/1316,10	1080/1328,40
„60”-„100” x 2140/2150 mm (3 zawiasy kryte)	984/1210,32	1235/1519,05	1245/1531,35
„60”-„100” x 2240/2250 mm (3 zawiasy kryte)	1110/1365,30	1398/1719,54	1410/1734,30
„60”-„100” x 2340/2350 mm (4 zawiasy kryte)	1238/1522,74	1562/1921,26	1722/2118,06
„60”-„100” x 2440/2450 mm (4 zawiasy kryte)	1511/1858,53	1871/2301,33	1890/2324,70

## SKRZYDŁO DO OŚCIEŻNICY HARMONY

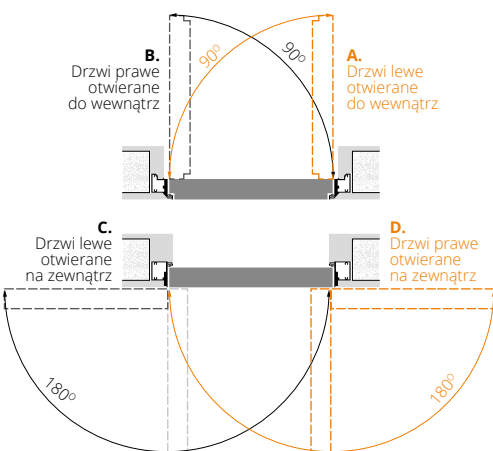

wymiary skrzydła	MALOWANE biały RAL 9003	skrzydło surowe w podkładzie do samodzielnego pomalowania	FORNIOWANE <b>NOWOŚĆ</b>			BLACK RAL 9005
			GRUPA A	GRUPA B	GRUPA C	
„60”-„90” x 2040/2050 mm	395/485,85	280/344,40	510/627,30	655/805,65	690/848,70	595/731,85
„100” x 2040/2050 mm	435/535,05	308/378,84	561/690,03	721/886,83	759/886,83	635/781,05
„60”-„90” x 2140/2150 mm	435/535,05	308/378,84	561/690,03	721/886,83	759/886,83	635/781,05
„100” x 2140/2150 mm	475/584,25	336/413,28	612/752,76	786/966,78	828/1018,44	675/830,25
„60”-„90” x 2240/2250 mm	475/584,25	336/413,28	612/752,76	786/966,78	828/1018,44	675/830,25
„100” x 2240/2250 mm	515/633,45	364/447,72	663/815,49	852/1047,96	897/1103,31	715/879,45
„60”-„90” x 2340/2350 mm	515/633,45	364/447,72	663/815,49	852/1047,96	897/1103,31	715/879,45
„100” x 2340/2350 mm	555/682,65	392/482,16	714/878,22	917/1127,91	966/1188,18	755/928,65
„60”-„90” x 2440/2450 mm	555/682,65	392/482,16	714/878,22	917/1127,91	966/1188,18	755/928,65

wymiar drzwi	SZEROKOŚĆ		WYSOKOŚĆ	
	S <sub>d</sub>	S <sub>o</sub>	H <sub>d</sub>	H <sub>o</sub>
„60”	695	705	2092* 2082**	2100* 2090**
„70”	795	805		
„80”	895	905		
„90”	995	1005		
„100”	1095	1105		

S<sub>d</sub> – szerokość drzwi po zewnętrznej stronie ościeżnicy  
S<sub>o</sub> – szerokość otworu montażowego  
H<sub>d</sub> – wysokość drzwi po zewnętrznej stronie ościeżnicy  
H<sub>o</sub> – wysokość otworu montażowego

\* drzwi otwierane do wewnątrz \*\* drzwi otwierane na zewnątrz





Zobacz  
więcej  
inspiracji



Aprobata nr AT-15-9775/2016

# SYSTEM REGULACJI z MDF do OŚCIEŻNICY METALOWEJ STAŁEJ

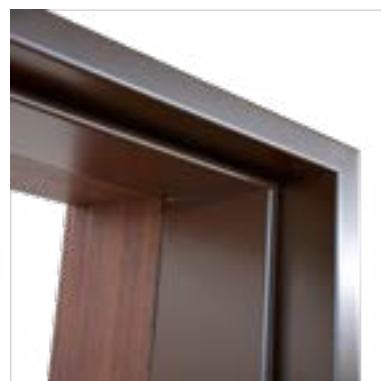

Dedykowany do:

Ościeżnicy bezprzylgowej metalowej FD93

Ościeżnicy przylgowej metalowej FD12

Ościeżnicy stałej metalowej do drzwi RC3

Ościeżnicy stałej metalowej do drzwi CERBER PLUS

## KOLORYSTYKA

Ościeżnica stała metalowa FD12, FD93, RC3, Cerber Plus: malowana proszkowo w kolorach RAL  
Regulacja z MDF: ECO TOP, HIGH TOP, LAMISTONE, SILKSTONE, FORNIROWANE GRUPA A, B, C.

				do laminowanych			FORNIROWANE		
				ECO TOP			HIGH TOP		
				LAMISTONE CPL			SILKSTONE		
							GRUPA A (311, 312, 334, 380)		
							GRUPA B (323, 340, 351, 371, 372, 376, 377, 381, 382, 383, 390, 404, 405, 421, 422, 424, 431, 432, 433)		
							GRUPA C (370, 374, 375, 378)		
symbol		zakres w mm (*)							
MA1	MB1	175-195	184/226,32	297/365,31	426/523,98	491/603,93	516/634,68		
MA2	MB2	195-215	184/226,32	297/365,31	426/523,98	491/603,93	516/634,68		
MA3	MB3	215-235	184/226,32	333/409,59	476/585,48	546/671,58	573/704,79		
MA4	MB4	235-255	198/243,54	333/409,59	476/585,48	546/671,58	573/704,79		
MA5	MB5	255-275	198/243,54	333/409,59	476/585,48	546/671,58	573/704,79		
MA6	MB6	275-295	224/275,52	366/450,18	520/639,60	596/733,08	626/769,98		
MA7	MB7	295-315	224/275,52	366/450,18	520/639,60	596/733,08	626/769,98		
MA8	MB8	315-335	224/275,52	366/450,18	520/639,60	596/733,08	626/769,98		
MA9	MB9	335-355	258/317,34	413/507,99	585/719,55	674/829,02	708/870,84		
MA10	MB10	355-375	258/317,34	413/507,99	585/719,55	674/829,02	708/870,84		
MA11	MB11	375-395	258/317,34	413/507,99	585/719,55	674/829,02	708/870,84		
MA12	MB12	395-415	258/317,34	413/507,99	585/719,55	674/829,02	708/870,84		

## DOPLĄTY

drzwi dwuskrzydłowe

+50%

CENA (zł)  
netto/brutto  
(VAT 23%)

(\*) w zakresie regulacji zawiera się grubość ościeżnicy FD12, CERBER PLUS, RC3, FD93

MA: regulacje do FD12, CERBER PLUS, RC3

MB: regulacje do FD93

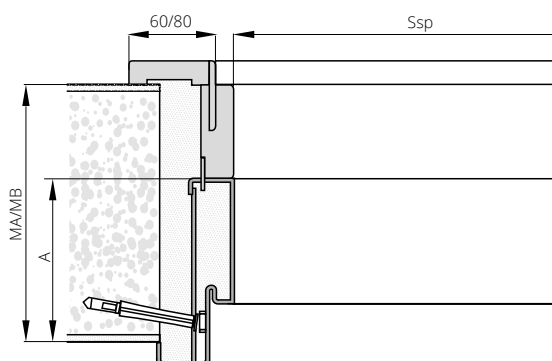

## SZEROKOŚĆ (Ssp)

drzwi jednoskrzydłowe				
typ	FD12	CERBER PLUS	RC3	FD93
„60”	601	-	-	605
„70”	701	-	701	705
„80”	801	801	801	805
„90”	901	901	901	905
„90” Plus	-	911	921	-
„100”	1001	1001	1001	1005
„110”	1101	-	-	1105
„120”	1201	-	-	1205
WYSOKOŚĆ (Hsp)	2020	2020	2020	2040
A	109	109	112	109

Ssp - szerokość panela w świetle

Hsp - wysokość panela w świetle

# KOLORYSTYKA OŚCIEŻNICE METALOWE

Standardowa kolorystyka dostępna w 3 powierzchniach wykończenia:  
PÓŁMAT (standard), MAT, PÓŁPOŁYSK (po konsultacji z Działem Handlowym).

Automatyczna aplikacja farby proszkowej gwarantuje uzyskanie jednolitej powierzchni malarskiej.

## KOLORY STANDARD



RAL 9003 (biały)

RAL 9005 (czarny)

RAL 9016 (biały)

RAL 7047 (szary)



RAL 1001 (beż)

RAL 8014 (brąz)

RAL 7024 (grafit)

## TABELA DOPŁAT KOLORYSTYKI RAL

dla ościeżnic metalowych

Grupa kolorystyczna	dopłata do sztuki ościeżnicy		
	(1-5 szt.)	(6-10 szt.)	(powyżej 10 szt.)
GRUPA I	+20%	+10%	+5%
GRUPA II	+30%	+20%	+10%
GRUPA III	+35%	+20%	+10%
GRUPA IV	+40%	+25%	+15%
GRUPA V	+60%	+60%	+60%

## PALETA RAL PODZIAŁU KOLORÓW (dotyczy ościeżnic metalowych)

### GRUPA I

1000 1002 1011 1013 1015 1019 1020 3009 4001 5000 5001 5004 5005 5007 5008 5009 5010 5011 5013 5014 5017 5019 5020 5021 5022 5023 5024 6000 6003 6004  
6005 6006 6007 6008 6011 6012 6013 6014 6015 6019 6020 6026 6027 6033 6034 7000 7001 7002 7003 7004 7005 7006 7008 7009 7010 7011 7012 7013 7015 7016  
7021 7022 7023 7026 7030 7031 7032 7033 7034 7035 7036 7037 7038 7039 7040 7042 7043 7044 7045 7046 8000 8001 8002 8003 8004 8007 8011 8012 8015 8017  
8019 8022 8023 8025 8028 9001 9002 9010 1024HR 6021HR 9004HR 9005HR

### GRUPA II

1014 3000 3001 3002 3004 3007 3011 3013 3016 4002 4008 5002 5003 5012 5015 5018 6017 6022 6025 6029 9018 3031HR 4005HR 4006HR 6002HR 8008HR

### GRUPA III

3003 3005 3020 3022 6010 6018 6024 1024HR 4004HR 4010HR 6032HR

### GRUPA IV

3012 3014 6001 6028 3027HR 4003HR 4007HR 6037HR

### GRUPA V

1003 1004 1005 1006 1016 1017 1018 1021 1023 1027 1032 1033 1034 1037 2000 2001 2002 2004 2009 2010 2011 2012 3018 1027HR 1028HR 2003HR 2008HR 3028HR

# RODZAJE SZKŁA

## DO DRZWI WEWNĄTRZLOKALOWYCH

grubość szyby 4 mm

### GRUPA I

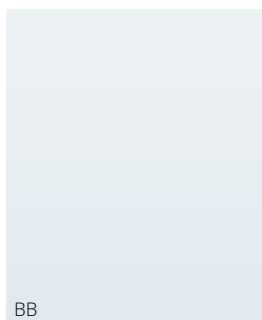

BB  
GŁADKIE, BEZBARWNE,  
PRZEZROCZYSTE

### GRUPA IV

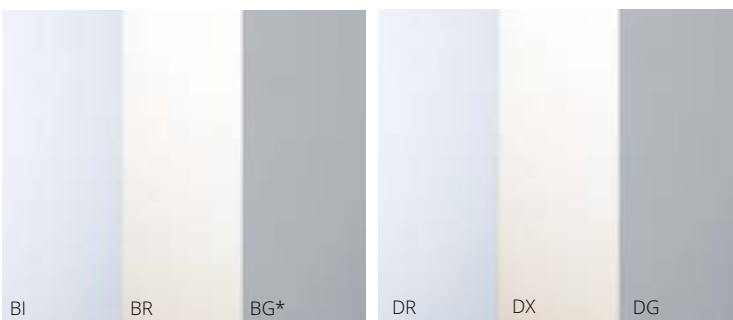

BI BR BG\*  
MATOWE  
biały mat, brąz mat, grafit satyna

DR DX DG  
DECORMAT  
biały, brąz, grafit

tylko w drzwiach  
SEMPRE VERSE (wzory  
W01-W04 biały, brąz,  
grafit), PASSO (wzory  
W06, W07 biały, brąz)

### RODZAJ SZKLENIA (dopłaty za zmianę szklenia standardowego)

mała szyba; INTER-AMBER A01

GRUPA I

20/24,60

GRUPA IV

26/31,98

6 szyb; DECO 04, 05; INTER-AMBER AS4, SIMPLE 01, 02, 03; CAMBIO 04, 05; NOSTRE

46/56,58

107/131,61

8 szyb; 10 szyb; FIORD 02S8; NOSTRE OSD

75/92,25

187/230,01

jedna szyba do FIORD (01, 03); GRAF; SIMPLE 04; INTER-AMBER C, F

26/31,98

32/39,36

\*szyba docinana tylko do modeli SEMPRE, SEMPRE ALU, SEMPRE LUX, SEMPRE SENSE, SEMPRE VERSE (wzór W05 grubość szyby 6 mm).

# LISTWY

ECO TOP	do laminowanych	MALOWANE biały 001*	FORNIROWANE		
	HIGH TOP		GRUPA A	GRUPA B	GRUPA C
	LAMISTONE CPL				

LISTWA OWALNA LC1	symbol	LC1F	LC1F	LC1F	LC1O	LC1O	LC1O	
		do jednoskrzydłowych	29/35,67	29/35,67	39/47,97	55/67,65	84/103,32	89/109,47
		do dwuskrzydłowych	39/47,97	39/47,97	54/66,42	82/100,86	116/142,68	123/151,29

LISTWA MASKUJĄCA LD6	symbol	LD6F	LD6F	LD6F	LD6O	LD6O	LD6O	
		do jednoskrzydłowych	51/62,73	51/62,73	-	76/93,48	108/132,84	115/141,45
		do dwuskrzydłowych	60/73,80	60/73,80	-	129/158,67	185/227,55	195/239,85

LISTWA MASKUJĄCA LD10	symbol	LD10F	LD10F	LD10F	LD10O	LD10O	LD10O	
		do jednoskrzydłowych	60/73,80	60/73,80	84/103,32	97/119,31	143/175,89	150/184,50
		do dwuskrzydłowych	75/92,25	75/92,25	107/131,61	169/207,87	241/296,43	254/312,42

\* ekologiczne farby akrylowe, kolory palet RAL i NCS (oprócz metalicznych) - dopłata wg grup kolorystycznych (str. 9)

## PROPOZYCJE POŁĄCZENIA LISTEW

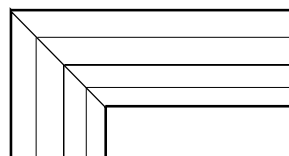
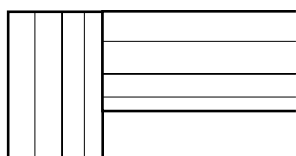

LD10  
komplet do drzwi jednoskrzydłowych: 2 listwy dł. 2200 mm + 1 listwa dł. 1150 mm;  
komplet do drzwi dwuskrzydłowych: 3 listwy dł. 2200 mm;

LC1, LD6  
komplet do drzwi jednoskrzydłowych: 2 listwy dł. 2150 mm + 1 listwa dł. 1150 mm;  
komplet do drzwi dwuskrzydłowych: 3 listwy dł. 2150 mm

# LISTWY PRZYPODŁOGOWE

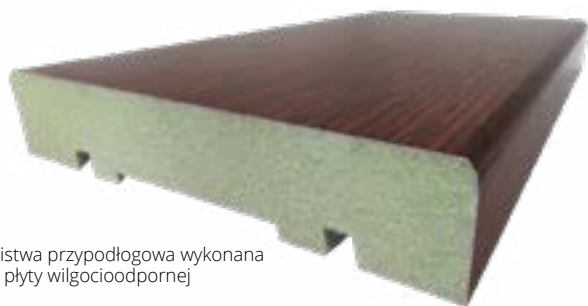

Listwa przypodłogowa wykonana z płyty wilgocioodpornej

LISTWA	MALOWANE RAL 9003	LAMISTONE SILKSTONE	FORNIROWANE		
			GRUPA A	GRUPA B	GRUPA C
cena za 1 m.b. listwy					
szerokość 80 mm	20/24,60	12/14,76	17,50/21,53	18,50/22,75	19/23,37
szerokość 100 mm	21/25,83	13/15,99	18,50/22,75	19,50/23,99	20/24,60

Listwy przypodłogowe wykonywane w elementach o długości 2,6 m.  
Minimalna ilość zamówienia jednego koloru to 5 elementów (1 opakowanie).

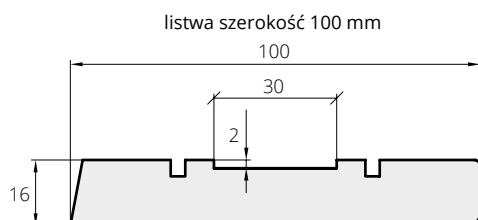
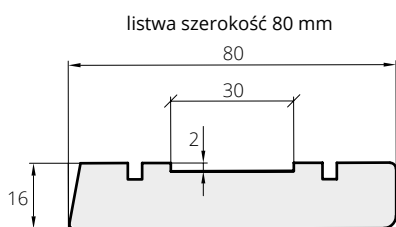

listwa przypodłogowa, szerokość 80 mm, kolor biały RAL 9003

# TUNELE / ZABUDOWA MURU

## OŚCIEŻNICA TUNELOWA VERTIGO

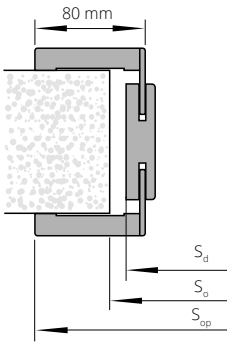

SZEROKOŚĆ			
typ	S <sub>d</sub>	S <sub>o</sub>	S <sub>op</sub>
„60”	656	680	793
„70”	756	780	893
„80”	856	880	993
„90”	956	980	1093

WYSOKOŚĆ			
H <sub>d</sub>	H <sub>o</sub>		
2071	2085		

Stopień regulacji	Zakres w mm	Kompletacja elementów Elementy pionowe	MALOWANE	LAMISTONE	FORNIROWANE			BLACK
			biały 001*	SILKSTONE	GRUPA A	GRUPA B	GRUPA C	
VT1	76-96	Panel 76 mm, opaska z piórem 32 mm	700/861,00	546/671,58	726/892,98	816/1003,68	901/1108,23	800/984,00
VT2	96-116	Panel 76 mm, opaska z piórem 32 mm	700/861,00	546/671,58	731/899,13	822/1011,06	901/1108,23	800/984,00
VT3	116-142	Panel 76 mm, opaska z piórem 52 mm	705/867,15	551/677,73	737/906,51	827/1017,21	906/1114,38	805/990,15
VT4	142-182	Panel 142 mm, opaska z piórem 32 mm	710/873,30	557/685,11	742/912,66	837/1029,51	917/1127,91	810/996,30
VT5	182-208	Panel 142 mm, opaska z piórem 52 mm	726/892,98	567/697,41	758/932,34	853/1049,19	933/1147,59	826/1015,98
VT6	208-248	Panel 208 mm, opaska z piórem 32 mm	742/912,66	578/710,94	774/952,02	864/1062,72	943/1159,89	842/1035,66
VT7	248-274	Panel 208 mm, opaska z piórem 52 mm	763/938,49	588/723,24	790/971,70	885/1088,55	965/1186,95	863/1061,49
VT8	274-314	Panel 274 mm, opaska z piórem 32 mm	784/964,32	599/736,77	806/991,38	901/1108,23	981/1206,63	884/1087,32
VT9	314-354	Panel 274 mm, opaska z piórem 52 mm	800/984,00	620/762,60	827/1017,21	928/1141,44	1007/1238,61	900/1107,00

Cena netto - część zasadnicza zabudowy tunelowej

\* dot. opasek o szerokości 80 mm

TUNEL WYKOŃCZENIOWY DO ZABUDOWY MURU:  
ZN (zabudowa przy systemie przesuwym naściennym)  
i ZT (zabudowa otworu bez stosowania drzwi)

Stopień regulacji				Kompletacja elementów Wymiary standardowe	ECO TOP	MALOWANE biały 001*	HIGH TOP	FORNIROWANE		
							LAMISTONE CPL	GRUPA A	GRUPA B	GRUPA C
System naścienny	System tunelowy	Zakres w mm				do laminowanych				
ZN 1	ZT 1	76-116	Panel 76 mm, opaska z piórem 32 mm	358/440,34	544/669,12	358/440,34	536/659,28	621/763,83	652/801,96	
ZN 2	ZT 2	116-142	Panel 76 mm, opaska z piórem 52 mm	381/468,63	576/708,48	381/468,63	570/701,10	658/809,34	690/848,70	
ZN 3	ZT 3	142-182	Panel 142 mm, opaska z piórem 32 mm	406/499,38	616/757,68	406/499,38	610/750,30	703/864,69	738/907,74	
ZN 4	ZT 4	182-208	Panel 142 mm, opaska z piórem 52 mm	418/514,14	633/778,59	418/514,14	630/774,90	725/891,75	761/936,03	
ZN 5	ZT 5	208-248	Panel 208 mm, opaska z piórem 32 mm	448/551,04	679/835,17	448/551,04	674/829,02	779/958,17	818/1006,14	
ZN 6	ZT 6	248-274	Panel 208 mm, opaska z piórem 52 mm	463/569,49	705/867,15	463/569,49	696/856,08	800/984,00	842/1035,66	
ZN 7	ZT 7	274-314	Panel 274 mm, opaska z piórem 32 mm	505/621,15	765/940,95	505/621,15	762/937,26	881/1083,63	925/1137,75	
ZN 8	ZT 8	314-354	Panel 274 mm, opaska z piórem 52 mm	571/702,33	867/1066,41	571/702,33	862/1060,26	999/1228,77	1048/1289,04	

### DOPLATY

niestandardowa wysokość tuneli (do 2300 mm)	+30%
tunele dwuskrzydłowe wymiar „100”+„100”	+50%
tunele dwuskrzydłowe wymiar „110”+„110”	+70%
ościeżnica tunelowa system DUO „100”; „110”	+30%
	+20%

TABELA DOPLAT do ościeżnic RAL, NCS wg grup kolorystycznych	GRUPA I	GRUPA II	GRUPA III	GRUPA IV	GRUPA V
	+20%	+30%	+40%	+60%	+75%

\* dot. opasek o szerokości 80 mm  
ekologiczne farby akrylowe, kolory palet RAL i NCS (oprócz metalicznych) - dopłata wg grup kolorystycznych (str. 9)

CENA (zł) netto/brutto (VAT 23%)

OŚCIEŻNICA TUNELOWA ZN, ZN SYSTEM DUO (nie dotyczy DIN DUO)  
(zabudowa muru przy systemie przesuwym naściennym)  
OŚCIEŻNICA TUNELOWA ZT SYSTEM DIN  
(zabudowa muru bez zastosowania drzwi przy ościeżnicach DIN)

SZEROKOŚĆ									
drzwi jednoskrzydłowe					drzwi dwuskrzydłowe				
typ	S <sub>d</sub>	S <sub>o</sub>	S <sub>op</sub>	S <sub>op</sub> *	typ	S <sub>d</sub>	S <sub>o</sub>	S <sub>op</sub>	S <sub>op</sub> *
„60”	649	670	746	786	„60”+„60”	1282	1305	1379	1419
„70”	749	770	846	886	„70”+„70”	1482	1505	1579	1619
„80”	849	870	946	986	„80”+„80”	1682	1705	1779	1819
„90”	949	970	1046	1086	„90”+„90”	1882	1905	1979	2019
„100”	1049	1070	1146	1186	„100”+„100”	2082	2105	2179	2219

WYSOKOŚĆ			
H <sub>d</sub>	H <sub>o</sub>	H <sub>op</sub>	H <sub>op</sub> *
2044	2055	2093	2113

\* SYSTEM DUO (nie dotyczy DIN DUO)

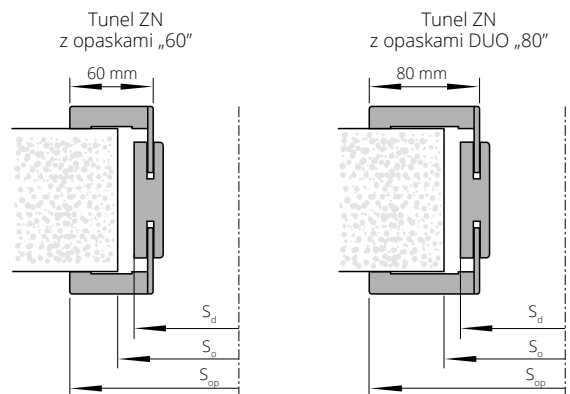

Opaski o szerokości 60 mm nie występują w wersji malowanej oraz ECO TOP

S<sub>d</sub> - szerokość drzwi po zewnętrznej stronie ościeżnicy  
S<sub>o</sub> - szerokość otworu montażowego  
S<sub>op</sub> - szerokość po zewnętrznej stronie opaski

H<sub>d</sub> - wysokość drzwi po zewnętrznej stronie ościeżnicy  
H<sub>o</sub> - wysokość otworu montażowego  
H<sub>op</sub> - wysokość po zewnętrznej stronie opaski

OŚCIEŻNICA TUNELOWA ZT SYSTEM POL-SKONE (nie dotyczy ZT DIN)  
(zabudowa muru bez stosowania drzwi)

SZEROKOŚĆ

drzwi jednoskrzydłowe				drzwi dwuskrzydłowe			
typ	S <sub>d</sub>	S <sub>o</sub>	S <sub>op</sub>	typ	S <sub>d</sub>	S <sub>o</sub>	S <sub>op</sub>
„60”	700	720	797	„60”+„60”	1334	1360	1431
„70”	800	820	897	„60”+„70”	1434	1460	1531
„80”	900	920	997	„60”+„80”, „70”+„70”	1534	1560	1631
„90”	1000	1020	1097	„60”+„90”, „70”+„80”	1634	1660	1731
„100”	1100	1120	1197	„70”+„90”, „80”+„80”	1734	1760	1831
				„80”+„90”	1834	1860	1931
				„90”+„90”	1934	1960	2031
				„100”+„100”	2134	2160	2231

WYSOKOŚĆ

H <sub>d</sub>	H <sub>o</sub>	H <sub>op</sub>
2069	2080	2118

Dostępne tylko w kolorystyce fornirow naturalnych

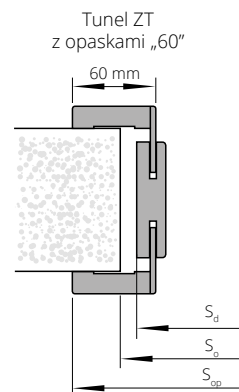

Opaski o szerokości 60 mm nie występują w wersji malowanej oraz ECO TOP

OŚCIEŻNICA TUNELOWA ZT SYSTEM DIN DUO  
(zabudowa muru bez stosowania drzwi)

SZEROKOŚĆ

drzwi jednoskrzydłowe				drzwi dwuskrzydłowe			
typ	S <sub>o</sub>	S <sub>d</sub>	S <sub>op</sub>	typ	S <sub>o</sub>	S <sub>d</sub>	S <sub>op</sub>
„60”	675	655	792	„60”+„60”	1290	1270	1407
„70”	775	755	892	„60”+„70”	1390	1370	1507
„80”	875	855	992	„60”+„80”, „70”+„70”	1490	1470	1607
„90”	975	955	1092	„60”+„90”, „70”+„80”	1590	1570	1707
				„70”+„90”, „80”+„80”	1690	1670	1807
				„80”+„90”	1790	1770	1907
				„90”+„90”	1890	1870	2007

WYSOKOŚĆ

H <sub>o</sub>	H <sub>d</sub>	H <sub>op</sub>
2075	2065	2133

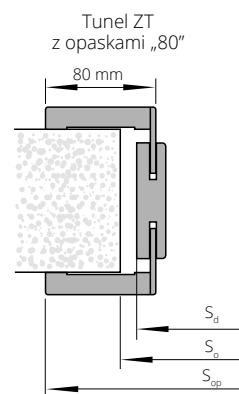

Tunel ZY do drzwi SYSTEM DUO  
(zabudowa muru bez stosowania drzwi)

SZEROKOŚĆ

drzwi jednoskrzydłowe				drzwi dwuskrzydłowe			
typ	S <sub>d</sub>	S <sub>o</sub>	S <sub>op</sub>	typ	S <sub>d</sub>	S <sub>o</sub>	S <sub>op</sub>
„60”	699	720	836	„60”+„60”	1326	1350	1463
„70”	799	820	936	„60”+„70”	1426	1450	1563
„80”	899	920	1036	„70”+„70”	1526	1550	1663
„90”	999	1020	1136	„70”+„80”	1626	1650	1763
				„80”+„80”	1726	1750	1863
				„80”+„90”	1826	1850	1963
				„90”+„90”	1926	1950	2063

WYSOKOŚĆ

H <sub>d</sub>	H <sub>o</sub>	H <sub>op</sub>
2085	2095	2154

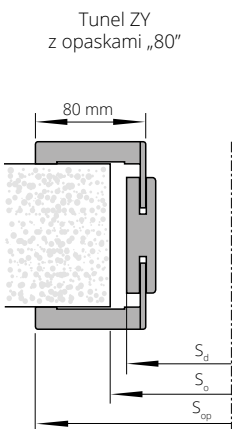

S<sub>d</sub> – szerokość drzwi po zewnętrznej stronie ościeżnicy  
S<sub>o</sub> – szerokość otworu montażowego  
S<sub>op</sub> – szerokość po zewnętrznej stronie opaski

H<sub>d</sub> – wysokość drzwi po zewnętrznej stronie ościeżnicy  
H<sub>o</sub> – wysokość otworu montażowego  
H<sub>op</sub> – wysokość po zewnętrznej stronie opaski

Tunel ZX do drzwi PASSO, CALYPSO, SABIA, PRADO  
(zabudowa muru przy systemie przesuwym naściennym)

SZEROKOŚĆ

drzwi jednoskrzydłowe				drzwi dwuskrzydłowe			
typ	S <sub>d</sub>	S <sub>o</sub>	S <sub>op</sub>	typ	S <sub>d</sub>	S <sub>o</sub>	S <sub>op</sub>
„60”	633	655	770	„60”+„60”	1245	1265	1382
„70”	733	755	870	„60”+„70”	1345	1365	1482
„80”	833	855	970	„70”+„70”	1445	1465	1582
„90”	933	955	1070	„70”+„80”	1545	1565	1682
				„80”+„80”	1645	1665	1782
				„80”+„90”	1745	1765	1882
				„90”+„90”	1845	1865	1982

WYSOKOŚĆ

H <sub>d</sub>	H <sub>o</sub>	H <sub>op</sub>
2044	2055	2113

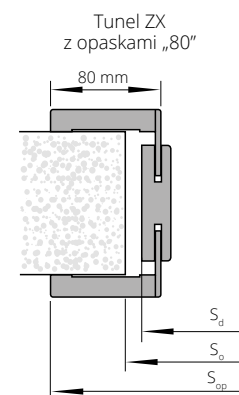

# NAŚWIETLA DO OŚCIEŻNICY DIN/DIN DUO

SYSTEM PRZYLGOWY



NAŚWIETLA na profilu ościeżnicy DIN (cena za 1 m.b. naświetla liczony po zewnętrznym obwodzie naświetla)		MALOWANE biały 001*	ECO TOP	do laminowanych		FORNIROWANE		
				HIGH TOP	LAMISTONE CPL	GRUPA A	GRUPA B	GRUPA C
				SILKSTONE				
NP1A	75-85	181/222,63	117/143,91	142/174,66	158/194,34	179/220,17	189/232,47	
NP1B	85-95	181/222,63	117/143,91	142/174,66	158/194,34	179/220,17	189/232,47	
NP2	95-120	195/239,85	124/152,52	149/183,27	165/202,95	191/234,93	201/247,23	
NP3	120-140	208/255,84	133/163,59	163/200,49	179/220,17	206/253,38	215/264,45	
NP4	140-160	217/266,91	139/170,97	170/209,10	190/233,70	220/270,60	231/284,13	
NP5	160-180	226/277,98	145/178,35	182/223,86	204/250,92	234/287,82	247/303,81	
NP6	180-200	245/301,35	158/194,34	192/236,16	211/259,53	244/300,12	257/316,11	
NP7	200-220	253/311,19	162/199,26	202/248,46	225/276,75	258/317,34	273/335,79	
NP8	220-240	267/328,41	173/212,79	210/258,30	234/287,82	270/332,10	283/348,09	
NP9	240-260	279/343,17	179/220,17	222/273,06	246/302,58	285/350,55	301/370,23	
NP10	260-280	294/361,62	189/232,47	231/284,13	258/317,34	296/364,08	311/382,53	
NP11	280-300	306/376,38	196/241,08	243/298,89	269/330,87	308/378,84	324/398,52	

cena naświetla = cena 1 m.b. x 2(A+B) + cena 1 m<sup>2</sup> szkła x A x B  
opcjonalnie zastosowanie opasek 80 mm

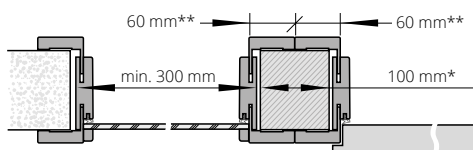
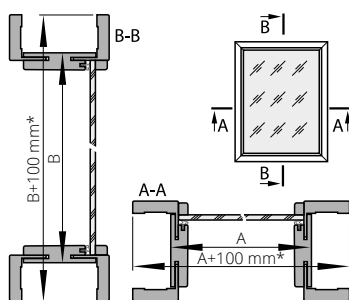

Maksymalny wymiar nadświetli i doświetli wynosi:  
- nadświetla SxH = 2190x700 mm  
- doświetla SxH = 1000x2093 mm

\*W przypadku zastosowania opasek 80 mm - 140 mm

\*\*W przypadku zastosowania opasek 80 mm - 80 mm

SYSTEM BEZPRZYLGOWY



NAŚWIETLA na profilu ościeżnicy DIN DUO (cena za 1 m.b. naświetla liczony po zewnętrznym obwodzie naświetla)		MALOWANE biały 001*	ECO TOP	do laminowanych		FORNIROWANE		
				HIGH TOP	LAMISTONE CPL	GRUPA A	GRUPA B	GRUPA C
				SILKSTONE				
ND1	75-80	185/227,55	119/146,37	144/177,12	166/204,18	191/234,93	201/247,23	
ND2	80-85	185/227,55	119/146,37	145/178,35	166/204,18	191/234,93	201/247,23	
ND3	85-95	193/237,39	124/152,52	149/183,27	170/209,10	196/241,08	207/254,61	
ND4	95-120	200/246,00	128/157,44	152/186,96	176/216,48	202/248,46	212/260,76	
ND5	120-140	211/259,53	135/166,05	166/204,18	191/234,93	216/265,68	229/281,67	
ND6	140-160	222/273,06	142/174,66	174/214,02	201/247,23	234/287,82	247/303,81	
ND7	160-180	232/285,36	149/183,27	187/230,01	215/264,45	248/305,04	261/321,03	
ND8	180-200	251/308,73	161/198,03	196/241,08	225/276,75	260/319,80	274/337,02	
ND9	200-220	258/317,34	166/204,18	207/254,61	239/293,97	275/338,25	288/354,24	
ND10	220-240	275/338,25	176/216,48	215/264,45	248/305,04	287/353,01	303/372,69	
ND11	240-260	286/351,78	183/225,09	227/279,21	262/322,26	303/372,69	319/392,37	
ND12	260-280	298/366,54	191/234,93	236/290,28	273/335,79	314/386,22	339/416,97	
ND13	280-300	312/383,76	201/247,23	247/303,81	285/350,55	324/398,52	343/421,89	

cena naświetla = cena 1 m.b. x 2(A+B) + cena 1 m<sup>2</sup> szkła x A x B

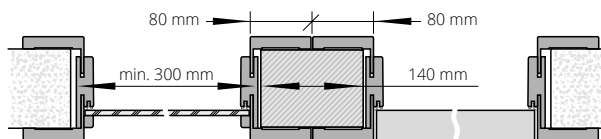
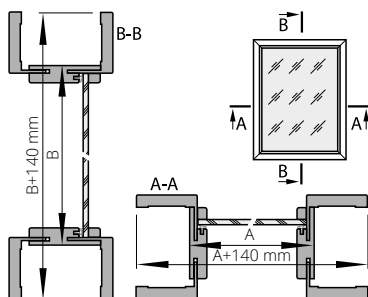

Maksymalny wymiar nadświetli i doświetli wynosi:  
- nadświetla SxH = 2207x700 mm  
- doświetla SxH = 1000x2133 mm

DO NAŚWIETLA NALEŻY STOSOWAĆ N/W SZYBY:		cena za 1 m <sup>2</sup>
A.	szyba bezpieczna biały mat 3.3.1, grubość 6,4 mm	307/377,61
B.	szyba bezpieczna przezierna 3.3.1, grubość 6,4 mm	210/258,30
C.	szyba hartowana biały mat, grubość 6 mm	206/253,38
D.	szyba hartowana przezierna, grubość 6 mm	166/204,18

**Brak możliwości wykonania opasek naświetli DIN/DIN DUO pod kątem 90°.**

Sugerowany sposób połączenia naświetli na profilu ościeżnicy DIN/DIN DUO przy użyciu klocków montażowych

\*ekologiczne farby akrylowe, kolory palet RAL i NCS (oprócz metalicznych) - dopłata wg grup kolorystycznych (str. 9)



# NAŚWIETLA DO OŚCIEŻNICY STAŁEJ

**NAŚWIETLA na profilu ościeżnicy stałej POL-SKONE (sys. przylgowy) stałej DUO (sys. bezprzylgowy)**  
(cena za 1 m.b. naświetla liczony po zewnętrznym obwodzie naświetla)

MALOWANE biały 001*	do laminowanych		FORNIROWANE		
	HIGH TOP	LAMISTONE CPL	GRUPA A	GRUPA B	GRUPA C
	SILKSTONE				
stała 92 mm	210/258,30	166/204,18	194/238,62	226/277,98	236/290,28

cena naświetla = cena 1m.b. x 2(A+B)+ cena 1m<sup>2</sup> szkła x A x B

SYSTEM PRZYLGOWY

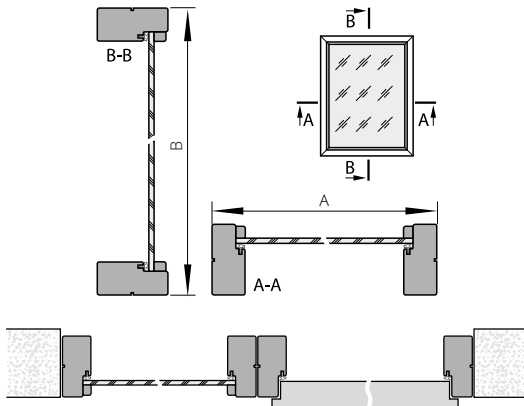

SYSTEM BEZPRZYLGOWY

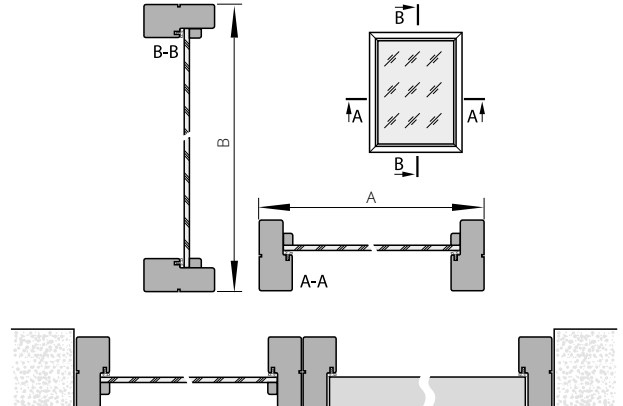

Sugerowany sposób połączenia naświetla na profilu ościeżnicy stałej/stałej DUO

\*ekologiczne farby akrylowe, kolory palet RAL i NCS (oprócz metalicznych) - dopłata wg grup kolorystycznych (str. 9)

## DOSTAWKI DO DRZWI WEWNĘTRZNYCH SEMPRE

Dostawki dotyczą modeli: SEMPRE, SEMPRE LUX (dot. wzoru W02, W03), SEMPRE ONDA, SEMPRE ALU, SEMPRE INSERTO, SEMPRE SENSE, SEMPRE VERSE (wzór W03P).

**CENA SKRZYDŁA Z DOSTAWKĄ = 2 x CENA SKRZYDŁA**

SZEROKOŚĆ (system przylgowy)			SZEROKOŚĆ (system bezprzylgowy)		
typ	Ss z przylgą	Sds	typ	Ss	Sds
„40”+ „70”		431	„40”+ „70”		412
„50”+ „70”	744	531	„50”+ „70”	725	512
„60”+ „70”		631	„60”+ „70”		612
„40”+ „80”		431	„40”+ „80”		412
„50”+ „80”	844	531	„50”+ „80”	825	512
„60”+ „80”		631	„60”+ „80”		612
„40”+ „90”		431	„40”+ „90”		412
„50”+ „90”	944	531	„50”+ „90”	925	512
„60”+ „90”		631	„60”+ „90”		612

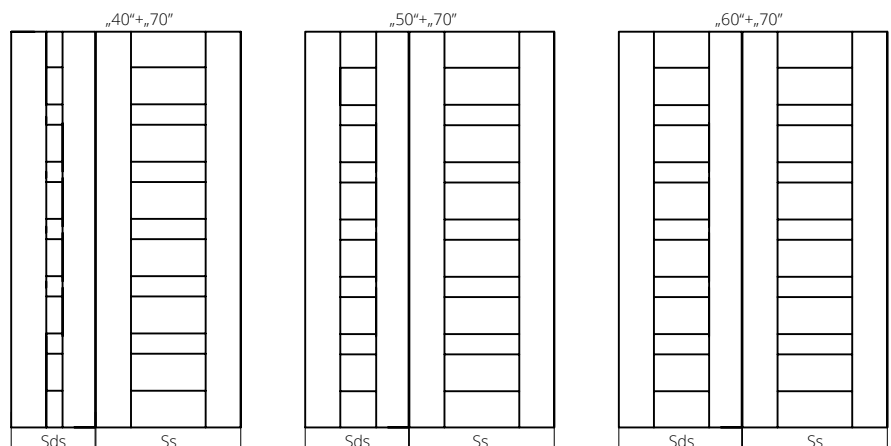

# BULAJE



rozmiar	S <sub>0</sub>	cena	kolor
bulaj 1 (Ø 240 mm, gr. 11, 18, 40 mm)	135 mm	<b>180</b> /221,40	stal nierdzewna (mat) szkło - lakomat
bulaj 2 (Ø 320 mm, gr. 11, 18, 40 mm)	215 mm	<b>240</b> /295,20	
bulaj 3 (Ø 350 mm, gr. 11, 18, 40 mm)	235 mm	<b>280</b> /344,40	
bulaj 4 (Ø 400 mm, gr. 11, 18, 40 mm)	280 mm	<b>320</b> /393,60	

rozmiar	S <sub>0</sub>	cena	kolor
bulaj 1 (Ø 250 mm, gr. 35-45 mm)	180 mm	<b>272</b> /334,56	stal nierdzewna (mat) szkło - lakomat
bulaj 2 (Ø 300 mm, gr. 35-45 mm)	225 mm	<b>317</b> /389,91	
bulaj 3 (Ø 350 mm, gr. 35-45 mm)	265 mm	<b>387</b> /476,01	
bulaj 4 (Ø 400 mm, gr. 35-45 mm)	295 mm	<b>412</b> /506,76	

rozmiar	S <sub>0</sub>	cena	kolor
bulaj 1 (Ø 250 mm, gr. 35-45 mm)	180 mm	<b>300</b> /369,00	stal nierdzewna (mat) szkło - lakomat
bulaj 2 (Ø 300 mm, gr. 35-45 mm)	225 mm	<b>347</b> /426,81	
bulaj 3 (Ø 350 mm, gr. 35-45 mm)	265 mm	<b>400</b> /492,00	
bulaj 4 (Ø 400 mm, gr. 35-45 mm)	295 mm	<b>458</b> /563,34	

So – wymiar po wewnętrznej stronie bulaja

MODELE DRZWI	BULAJE TYLKO W WERSJACH PEŁNYCH	UWAGI
CLASSIC	BMD, BMJ, BMN	
CLASSIC LUX, CLASSIC LUX DUO	BMD, BMJ, BMN	
DECO, HAPTIC	BMD, BMJ, BMN	
DECO LUX, DECO INVEST	BMD, BMJ, BMN	
ETIUDA wzór B0	BMD, BMJ, BMN	
ETIUDA LUX wzór B0	BMD, BMJ, BMN	
IMPULS	(BMD, BMJ, BMN) <sup>1</sup>	1) tylko w wersji 01
INTERSOLID II <sup>2</sup>	BMD <sup>1</sup>	1) bulaj tylko w szer. „70”, „80”, „90” 2) nie dot. wzorów 10, 11
INTERSOLID, INTERSOLID SOFT	BMD <sup>1</sup>	1) bulaj tylko w szer. „70”, „80”, „90”
MODERN, MODERN DUO	BMD <sup>1</sup>	1) bulaj tylko w szer. „70”, „80”, „90”
CAMBIO, CAMBIO DUO	BMD, BMJ, BMN	
INTER-AMBER	BMD, BMJ, BMN	
SIMPLE, SIMPLE DUO	BMD, BMJ, BMN	

Szkło matowe, bezpieczne - w standardzie (nie dotyczy BMD)  
Szkło przezroczyste - dopłata + 50/61,50 (nie dotyczy BMJ)  
konieczność zamawiania płyty wiórowej przy zastosowaniu bulaja

# KORONY

DO OŚCIEŻNICY: SYSTEM DIN „60”, SYSTEM DIN „80”, SYSTEM POL-SKONE, SYSTEM DIN DUO, SYSTEM DUO



korona do drzwi jednoskrzydłowych na jedną stronę

Korona do drzwi jednoskrzydłowych „60”-„90” na jedną stronę (1 szt.)

Powierzchnia ECO TOP	<b>153</b> /188,19
Powierzchnie HIGH TOP, LAMISTONE CPL, SILKSTONE	<b>162</b> /199,26
Malowana (RAL 9003)*	<b>201</b> /247,23
Okleiny GRUPA A, GRUPA B, GRUPA C	<b>180</b> /221,40

DOPLATY	CENA (zł) netto/brutto (VAT 23%)
do dwuskrzydłowych	<b>+50%</b>
korona „100”, „110”	<b>+20%</b>

\*ekologiczne farby akrylowe, kolory palet RAL i NCS (oprócz metalicznych)  
- dopłata wg grup kolorystycznych (str. 9)



Zobacz więcej inspiracji

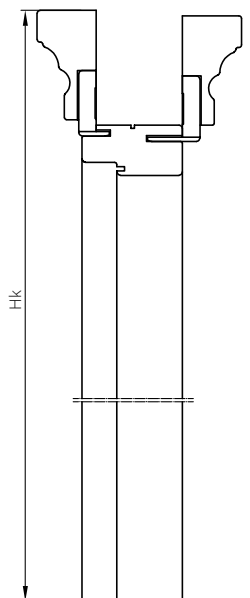
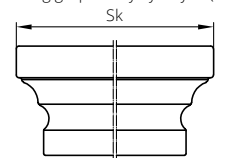

Sk – szerokość po wewnętrznej stronie korony  
Hk – wysokość po zewnętrznej stronie korony

WYMIARY KORONY	do ościeżnicy DIN - standard polski		do zabudowy drzwi chowanych w ścianę - standard polski		do ościeżnicy ZN, ZT SYSTEM DIN, ZN SYSTEM DUO (nie dotyczy DIN DUO)		do ościeżnicy ZT SYSTEM POL-SKONE - standard polski		do ościeżnicy ZT SYSTEM DIN DUO - standard polski		do ościeżnicy ZY - standard polski		do ościeżnicy ZN, ZT SYSTEM regulacyjnej DUO (D1) - standard polski		do ościeżnicy ZN, ZT SYSTEM regulacyjnej DUO (D1-D2) - standard polski		do ościeżnicy ZN, ZT SYSTEM regulacyjnej DUO (D1-D2) - standard polski			
	opaski szer. 60 mm	opaski szer. 80 mm	opaski szer. 60 mm	opaski szer. 80 mm	opaski szer. 60 mm	opaski szer. 80 mm	opaski szer. 60 mm	opaski szer. 80 mm	opaski szer. 60 mm	opaski szer. 80 mm	opaski szer. 60 mm	opaski szer. 80 mm	opaski szer. 60 mm	opaski szer. 80 mm	opaski szer. 60 mm	opaski szer. 80 mm	opaski szer. 60 mm	opaski szer. 80 mm		
do drzwi jednoskrzydłowych	typ	szerokość całkowita ościeżnicy z koroną Sk (mm)																		
	„60”	823	863	802	842	823	863	874	869	913	913	913	903	869	875	865				
	„70”	923	963	902	942	923	963	974	969	1013	1013	1013	1003	969	975	965				
	„80”	1023	1063	1002	1042	1023	1063	1074	1069	1113	1113	1113	1103	1069	1075	1065				
	„90”	1123	1163	1102	1142	1123	1163	1174	1169	1213	1213	1213	1203	1169	1175	1165				
	„90 PLUS”	1133	1173	-	-	-	-	-	-	-	-	-	1238	1228	1194	1185	1175			
	„100”	1223	1263	1202	1242	1223	1263	1274	1269	1313	1313	1313	1303	1269	1275	1265				
„110”	-	-	-	-	1323	1363	1374	1369	-	-	-	1413	1403	1369	1375	1365				
do drzwi dwuskrzydłowych	„60”+„60”	1457	1497	1393	1433	1456	1496	1508	1484	1540	1528	1518	1484	1510	1500					
	„70”+„60”	1557	1597	-	-	-	-	1608	1584	1640	1628	1618	1584	1610	1600					
	„70”+„70”	1657	1697	1593	1633	1656	1696	1708	1684	1740	1728	1718	1684	1710	1700					
	„80”+„60”	1657	1697	-	-	-	-	1708	1684	1740	1728	1718	1684	1710	1700					
	„80”+„70”	1757	1797	-	-	-	-	1808	1784	1840	1828	1818	1784	1810	1800					
	„90”+„60”	1757	1797	-	-	-	-	1808	1784	1840	1828	1818	1784	1810	1800					
	„80”+„80”	1857	1897	1793	1833	1856	1896	1908	1884	1940	1928	1918	1884	1910	1900					
	„90”+„70”	1857	1897	-	-	-	-	1908	1884	1940	1928	1918	1884	1910	1900					
	„90”+„80”	1957	1997	-	-	-	-	2008	1984	2040	2028	2018	1984	2010	2000					
	„90”+„90”	2057	2097	1993	2033	2056	2096	2108	2084	2140	2128	2118	2084	2110	2100					
	„90”+„100”	2157	2197	-	-	-	-	2208	2184	2240	2228	2218	2184	2210	2200					
	„100”+„100”	2257	2297	-	-	2256	2296	2308	2284	2340	2328	2318	2284	2310	2300					
		wysokość całkowita ościeżnicy z koroną Hk (mm)																		
	2148	2148	2131	2131	2136	2136	2161	2156	2177	2177	2172	2156	2162	2157						



# OPCJE WENTYLACJI

	tuleje tworzywowe T1-T4, T10, T13-T15	tuleje tworzywowe T258-T297	tuleje tworzywowe T121-T147, T258, T292, T295	tuleje tworzywowe TK1-TK3	tuleje mosiężne T5-T7	tuleje TMI-TN5	tuleje tworzywowe T240-242	podcięcie wentylacyjne standard	podcięcie wentylacyjne FIESTA	podcięcie wentylacyjne SEMPRE	podcięcie wentylacyjne ARCO	podcięcie wentylacyjne Fortimo	szczelina wentylacyjna podwójna	szczelina wentylacyjna potrójna	kratka z tworzywa	kratka ze stali nierdzewnej	zabezpieczenie dolnego ramienia przed wilgocią*	UWAGI
ARCO			X <sup>2</sup>			X <sup>2</sup>					X <sup>1</sup>							1) podcięcie tylko w szerokościach „80”, „90” 2) w szerokości „60” standardowo 3 tuleje
ARCO UNI						X <sup>2</sup>					X <sup>1</sup>							1) podcięcie tylko w szerokościach „80”, „90” 2) w szerokości „60” standardowo 3 tuleje
INTER-AMBER	X		X	X	X	X		X					X	X	X	X		
IMPULS, NOSTRE, INVERNO, SONATA (W1, W2, W5, W7)	X	X		X	X	X	X	X					X		X	X	X	
SONATA (W4, W6)	X	X		X	X	X	X	X					X		X <sup>1</sup>	X <sup>1</sup>	X	1) kratka wentylacyjna tylko w standardowej wysokości
IMPULS 13	X	X		X	X	X	X	X							X <sup>1</sup>	X <sup>1</sup>	X	1) kratka wentylacyjna tylko w szerokościach „70”, „80”, „90”
ETIUDA B2, B3	X	X		X	X	X	X	X										
ETIUDA A01, B1	X	X		X	X	X	X	X <sup>1</sup>							X <sup>1</sup>	X <sup>1</sup>	X	1) tylko w szerokościach „70”, „80”, „90”
ETIUDA B0, B4	X	X		X	X	X	X	X					X		X	X	X	
ETIUDA LUX B2, B3	X			X	X	X	X	X										
ESTATO B2, B3	X			X	X	X	X	X										
ETIUDA LUX A01, B1	X			X	X	X		X							X <sup>1</sup>	X <sup>1</sup>	X	1) tylko w szerokościach „70”, „80”, „90”
ESTATO A01, B1	X			X	X	X		X					X		X	X	X	
ETIUDA LUX B0	X			X	X	X		X					X		X	X	X	
DECO, TRENDY	X	X		X	X	X		X					X		X	X	X	
INTERSOLID, INTERSOLID SOFT, INTERSOLID II	X			X	X	X		X					X		X <sup>1</sup>	X <sup>1</sup>	X	1) kratka wentylacyjna tylko w standardowej wysokości
MODERN	X			X	X	X		X					X		X <sup>1</sup>	X <sup>1</sup>	X	1) kratka wentylacyjna tylko dla standardowej wysokości
DECO LUX, CAMBIO, VITTORIA-W, SIMPLE, CLASSIC, CLASSIC LUX, TIARA (W01, W02, W05, W07), SUBLIME, ESPINA	X			X	X	X		X					X		X	X	X	
FIORD, GRAF, TIARA (W03, W04, W06), VERTIGO, NORTE, VILANO	X			X	X	X		X					X		X <sup>1</sup>	X <sup>1</sup>	X	1) kratka wentylacyjna tylko dla standardowej wysokości
LUMEN								X <sup>1</sup>										1) podcięcie dostępne tylko we wzorach I-IX
PASSO, PRADO						X		X										
SABIA, CALYPSO						X		X										
SKŁADANE DUO	X	X	X	X	X	X												
SEMPRE LUX, SEMPRE Inserto, SEMPRE Sense, SEMPRE Verse <sup>3</sup> (fornirowane)						X <sup>2</sup>				X <sup>1</sup>				X <sup>1</sup>				1) tylko w szerokościach „80”, „90” 2) w szerokości „60” standardowo 3 tuleje 3) nie dotyczy wzoru W05
SEMPRE, SEMPRE ALU, SEMPRE ONDA, SEMPRE VERSE <sup>3</sup> (Lamistone, Silkstone)		X <sup>2</sup>				X <sup>2</sup>	X			X <sup>1</sup>				X <sup>1</sup>				1) tylko w szerokościach „80”, „90” 2) w szerokości „60” standardowo 3 tuleje 3) nie dotyczy wzoru W05
FORTIMO	X					X	X					X <sup>1</sup>	X <sup>1</sup>					1) podcięcie tylko w szerokościach „80”, „90”
FORTIMO LUX	X					X					X <sup>1</sup>	X <sup>1</sup>						1) podcięcie tylko w szerokościach „80”, „90”
ESTATO LUX A01	X			X	X	X							X <sup>1</sup>	X <sup>1</sup>	X <sup>1</sup>	X <sup>1</sup>	X	1) tylko w szerokościach „70”, „80”, „90”
HAPTIC					X	X		X					X		X	X	X	
TIARA W08, SONATA W08	X			X	X	X		X										

\* dotyczy skrzydeł SEMPRE w kolorystyce dostępnej w katalogu

Szerokość drzwi	Drzwi z podcięciem wentylacyjnym		Drzwi z tulejami wentylacyjnymi			Drzwi z dwoma rzędami tulei wentylacyjnych	
	Sumaryczny przekrój otworów wentylacyjnych przy zachowaniu przeswitu 10 mm [m <sup>2</sup> ]		Sumaryczny przekrój tulei standardowego przeswitu 10 mm [m <sup>2</sup> ]	Dodatkowy przeswit między dolną krawędzią skrzydła a podłogą wymagalny w celu spełnienia wymogów rozporządzenia* [mm]		Sumaryczny przekrój tulei standardowego przeswitu 10 mm [m <sup>2</sup> ]	Dodatkowy przeswit między dolną krawędzią skrzydła a podłogą wymagalny w celu spełnienia wymogów rozporządzenia* [mm]
PRZYLIGOWE	„60”	0,019	0,009	25**		0,011	20**
	„70”	0,022	0,010	20**		0,012	15**
	„80”	0,026	0,011	15**		0,013	15**
	„90”	0,029	0,012	15**		0,014	10**
	„100”	0,033	0,013	10**		0,015	10**
DUO (BEZPRZYLIGOWE)	„110”	0,036	0,014	10**		0,016	10**
	„60”	0,016	0,009	25**		0,011	20**
	„70”	0,020	0,010	20**		0,012	15**
	„80”	0,024	0,011	15**		0,013	15**
	„90”	0,028	0,012	15**		0,014	10**
LUMEN	„100”	0,032	0,013	10**		0,015	10**
	„110”	0,036	0,014	10**		0,016	10**
	„60”	0,015	-	-		-	-
	„70”	0,019	-	-		-	-
	„80”	0,023	-	-		-	-
ARCO	„90”	0,027	-	-		-	-
	„60”	0,017	-	-		-	-
	„70”	0,021	0,010	20**		-	-
	„80”	0,026	0,011	15**		-	-
	„90”	0,030	0,012	15**		-	-
SEMPRE	„100”	0,034	0,013	10**		-	-
	„60”	0,014	0,009	25**		-	-
	„70”	0,018	0,010	20**		-	-
	„80”	0,023	0,011	15**		-	-
	„90”	0,027	0,012	15**		-	-
FORTIMO	„100”	0,032	0,014	10**		-	-
	„60”	0,016	0,009	25**		-	-
	„70”	0,020	0,010	20**		-	-
	„80”	0,024	0,011	15**		-	-
	„90”	0,028	0,012	15**		-	-

Standardowo przeswit pomiędzy skrzydłem a podłogą wynosi 10 mm

\* Zgodnie z Rozporządzeniem Ministra Infrastruktury z dnia 12 kwietnia 2002 r. w sprawie warunków technicznych, jakim powinny odpowiadać budynki i ich usytuowanie. (Dz. U. 75 z 2002 r. poz. 690 z późniejszymi zmianami, Dz. U. Nr 33 z 2003 r. poz. 270, Dz. U. Nr 109 z 2004 r. poz. 1156) Rozdział 6, §. 79. „Drzwi do łazienki, umywalni i wydzielonego ustępu powinny otwierać się na zewnątrz pomieszczenia, mieć z zastrzeżeniem § 75 ust. 2 co najmniej 0,8 m i wysokość 2 m w świetle ościeżnicy, a w dolnej części – otwory o sumarycznym przekroju nie mniejszym niż 0,022 m<sup>2</sup> dla dopływu powietrza”.

\*\* należy zwiększyć przeswit o podaną wartość poprzez skrócenie skrzydła od dołu w przypadku, gdy skrócenie jest możliwe. Samodzielne skrócenie drzwi powoduje utratę gwarancji.

Skrzydła, których skrócenie jest niemożliwe:  
- Etiuda, (Etiuda Lux) wzory A1-A3  
- Sempre Verse wzór W05  
Skrzydła przesuwne z uwagi na konstrukcję (odsunięcie od ściany/systemu naściennego o około 20 mm) spełniają wymogi rozporządzenia bez konieczności stosowania podcięcia wentylacyjnego bądź tulei wentylacyjnych.  
Kratki wentylacyjne oraz panele ze stali nierdzewnej z powierzchnią wentylacyjną spełniają wymogi rozporządzenia.

# OPCJE WENTYLACJI

## WENTYLACJA\*

**KONSTRUKCJA PŁYTOWA**

szczelina wentylacyjna w skrzydłach o konstrukcji płytowej z kolekcji DUO

szczelina wentylacyjna w skrzydłach o konstrukcji płytowej - dopłata **70/86,10**

	A	B	C	D
„80”	844	704	525	825
„90”	944	804	625	925

Jeden lub dwa rzędy tulei wentylacyjnych

Prześwit pomiędzy skrzydłem a podłogą max 35 mm

Podcięcie wentylacyjne

podcięcie wentylacyjne w skrzydłach bezprzylgowych z kolekcji DUO - dopłata **50/61,50**

podcięcie wentylacyjne - dopłata powierzchni fornirowane **50/61,50**  
- dopłata powierzchni syntetyczne/malowane **30/36,90**

**IMPULS W13**

skrzydło IMPULS W13 „80” z podcięciem wentylacyjnym - dopłata **30/36,90**

skrzydło IMPULS W13 „90” z podcięciem wentylacyjnym - dopłata **30/36,90**

**ARCO, ARCO UNI**

skrzydło ARCO, ARCO UNI „80” z podcięciem wentylacyjnym

skrzydło ARCO, ARCO UNI „90” z podcięciem wentylacyjnym

**VERTIGO, VILANO**

skrzydło VERTIGO „80” ze szczeliną wentylacyjną

skrzydło VERTIGO „90” ze szczeliną wentylacyjną

**SEMPRE/SEMPRE DUO**

skrzydło SEMPRE „80” z podcięciem wentylacyjnym

skrzydło SEMPRE „90” z podcięciem wentylacyjnym

skrzydło SEMPRE „80” ze szczeliną wentylacyjną

skrzydło SEMPRE „90” ze szczeliną wentylacyjną

szczelina wentylacyjna w skrzydłach z kolekcji SEMPRE, INTERSOLID - dopłata **70/86,10**

**ESTATO, ESTATO LUX, ETIUDA, ETIUDA LUX „80” (dot. wersji A01-A03)**

wersja przylgowa

wzór A01

wzór A02

wzór A03

podcięcie wentylacyjne - dopłata **100/123,00**

wersja bezprzylgowa

wzór A01

wzór A02

wzór A03

Standardowy prześwit pomiędzy skrzydłem a podłogą wynosi 10 mm

\* Zgodnie z Rozporządzeniem Ministra Infrastruktury z dnia 12 kwietnia 2002 r. w sprawie warunków technicznych, jakim powinny odpowiadać budynki i ich usytuowanie. (Dz. U. 75 z 2002 r. poz. 690 z późniejszymi zmianami, Dz. U. Nr 33 z 2003 r. poz. 270, Dz. U. Nr 109 z 2004 r. poz. 1156) Rozdział 6, §. 79. „Drzwi do łazienki, umywalni i wydzielonego ustępu powinny otwierać się na zewnątrz pomieszczenia, mieć z zastrzeżeniem § 75 ust. 2 co najmniej 0,8 m i wysokość 2 m w świetle ościeżnicy, a w dolnej części - otwory o sumarycznym przekroju nie mniejszym niż 0,022 m<sup>2</sup> dla dopływu powietrza”.

\*\* należy zwiększyć prześwit o podaną wartość poprzez skrócenie skrzydła od dołu w przypadku, gdy ościeżnica jest możliwa.

Skrzydła, których skrócenie jest niemożliwe: Etiuda, (Etiuda Lux) wzory A1-A3; Sempre Verse wzory W05-W08

Skrzydła przesuwne z uwagi na konstrukcję (odsunięcie od ściany/tunelu o około 20 mm) spełniają wymogi rozporządzenia bez konieczności stosowania podcięcia wentylacyjnego bądź tulei wentylacyjnych.

# OPCJE WENTYLACJI

TULEJE WENTYLACYJNE (kpl. 4 szt.)



TULEJE WENTYLACYJNE z tworzywa sztucznego (kpl. 4 szt.)

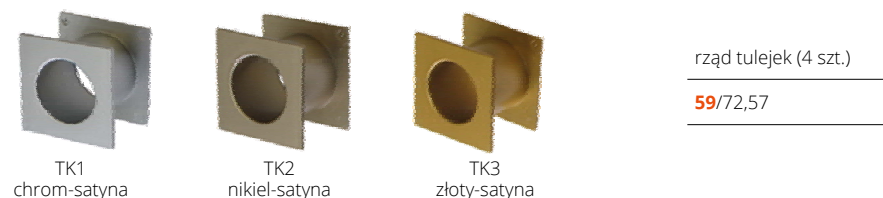

TULEJE WENTYLACYJNE z tworzywa sztucznego (kpl. 4 szt.) - dopasowane do koloru skrzydła drzwiowego

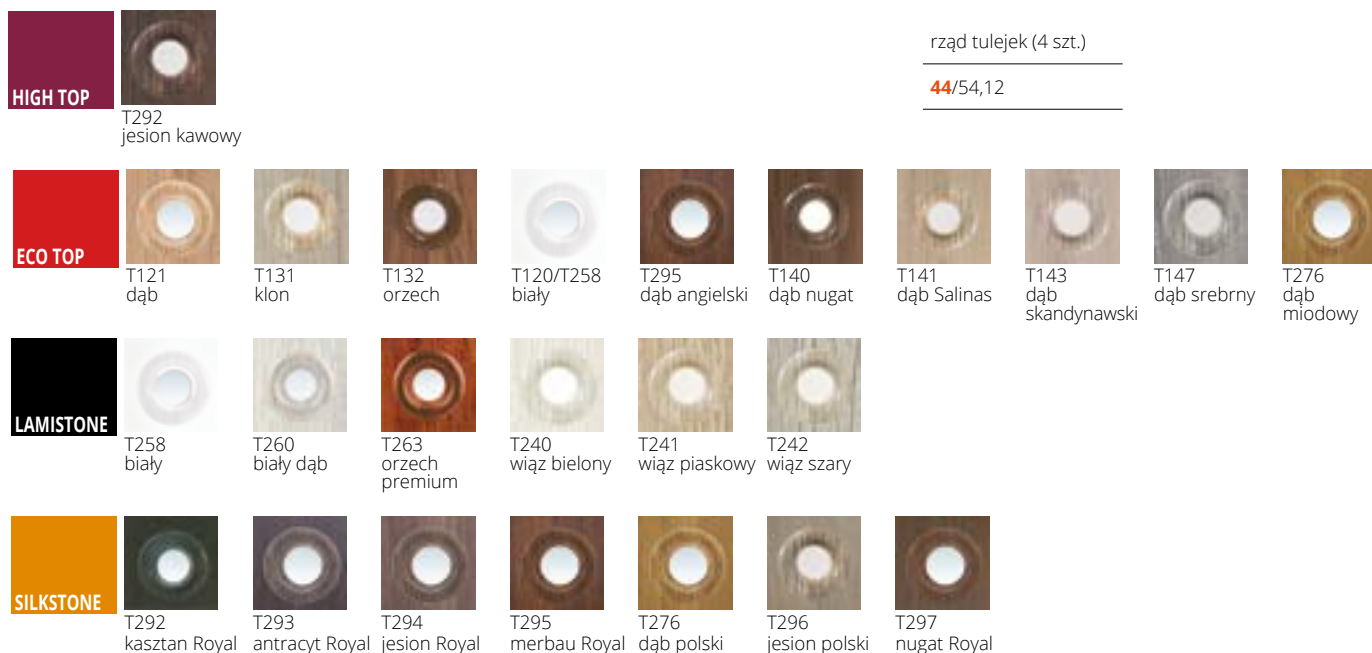

Rzeczywiste kolory mogą różnić się od zamieszczonych w ofercie.

Tuleje wentylacyjne nie spełniają wymagań z Rozporządzenia Ministra odnośnie sumarycznego przekroju otworów dla dopływu powietrza.

# OPCJE WENTYLACJI

## PANEL Z POWIERZCHNIĄ WENTYLACYJNĄ



dopłata „70”	226/277,98
dopłata „80”	245/301,35
dopłata „90”, „90” plus	259/318,57
dopłata „100”	279/343,17
dopłata „110”	299/367,77

## KRATKI WENTYLACYJNE\*

z tworzywa sztucznego



biały 15/18,45



brąz 15/18,45



beż 15/18,45



szary 15/18,45

ze stali nierdzewnej



Opcjonalnie możliwość zamówienia kratki i paneli ze stali nierdzewnej.  
Powierzchnia otworów dla dopływu powietrza wynosi powyżej 0,022 m<sup>2</sup>.

H17 mocowanie na zatrzaski 129/158,67  
kwasoodporna mocowanie na zatrzaski 169/207,87

\* Zgodnie z Rozporządzeniem Ministra Infrastruktury z dnia 12 kwietnia 2002 r. w sprawie warunków technicznych, jakim powinny odpowiadać budynki i ich usytuowanie. (Dz. U. 75 z 2002 r. poz. 690 z późniejszymi zmianami, Dz. U. Nr 33 z 2003 r. poz. 270, Dz. U. Nr 109 z 2004 r. poz. 1156) Rozdział 6, §. 79. „Drzwi do łazienki, umywalni i wydzielonego ustępu powinny otwierać się na zewnątrz pomieszczenia, mieć z zastrzeżeniem § 75 ust. 2 co najmniej 0,8 m i wysokość 2 m w świetle ościeżnicy, a w dolnej części – otwory o sumarycznym przekroju nie mniejszym niż 0,022 m<sup>2</sup> dla dopływu powietrza”.

## ZABEZPIECZENIA ZE STALI NIERDZEWNEJ O GRUBOŚCI 0,6 MM KRAWĘDZI SKRZYDŁA I OŚCIEŻNICY

Zabezpieczenia pionowych krawędzi skrzydła mogą być stosowane do skrzydła o grubości 40 mm w powłoce LAMISTONE, SILKSTONE, CPL 0,2; CPL 0,5; CPL 0,7 oraz MALOWANE i FORNIROWANE.

Zabezpieczenia krawędzi mogą być stosowane do ościeżnicy stałej drewnianej oraz regulowanej drewnianej ZZ w powłoce LAMISTONE, SILKSTONE, CPL 0,15 i FORNIROWANE.

Zabezpieczenia przygotowane pod zawias typ K.

### TYP ZABEZPIECZENIA

(zabezpieczenie pionowe strony zamkowej i zabezpieczenie pionowe strony zawiasowej)

Dopłata do ceny katalogowej skrzydła lub ościeżnicy

Komplet zabezpieczeń do skrzydła o grubości 40 mm 395/485,85

Komplet zabezpieczeń ościeżnicy stałej 375/461,25

Komplet zabezpieczeń ościeżnicy regulowanej 375/461,25

W przypadku drzwi wahadłowych zabezpieczenie krawędzi skrzydła od strony przeciwnej do zawiasowej.



# AKCESORIA

## ZAWIASY DO DRZWI WEWNĄTRZLOKALOWYCH

system przylgowy



zawias czopowy wkręcany typ B  
**15/18,45**

system przylgowy



zawias czopowy wkręcany typ D  
**15/18,45**

system przylgowy



zawias czopowy wkręcany typ C  
**15/18,45**

system przylgowy



zawias czopowy wkręcany typ K  
**15/18,45**

system przylgowy



zawias czopowy typ M do ościeżnicy metalowej  
**15/18,45**

system bezprzylgowy



zawias regulowany kryty DUO srebrny  
**80/98,40**

system bezprzylgowy



zawias regulowany kryty DUO biały  
**87/107,01**

system bezprzylgowy



zawias regulowany kryty DUO czarny (kolekcja BLACK)  
**87/107,01**

system przylgowy



zawias trójdzielny typ T do ościeżnicy SYSTEM DIN  
**17/20,91**

system przylgowy



zawias trójdzielny typ T do ościeżnicy metalowej  
**17/20,91**

system przylgowy



zawias z funkcją domykającą (ościeżnica drewniana stała lub regulowana jednostronnie)  
**66/81,18**

## ZAMKI



przylgowy



bezprzylgowy

## OSŁONKI NA ZAWIASY TYP I (kpl. 2 szt. na jeden zawias)



kolory: złoty, złoty-satyna, chrom, chrom-mat, patyna, czarny

**10/12,30**

Osłonki typ I stosowane są do zawiasów typ C oraz typ K. Komplet osłonek na jeden zawias składa się z dwóch jednakowych osłonek.

## OSŁONKI NA ZAWIASY TYP II (1 kpl. na jeden zawias)

1 kpl. - 2 szt.



kolory: złoty, złoty-satyna, chrom, chrom-mat, patyna, brąz, biały, czarny

**8/9,84**

Osłonki typ II stosowane są do zawiasów typ B, typ D. Komplet osłonek na jeden zawias składa się z osłonki krótkiej (część górna) oraz osłonki długiej (część dolna).

## SAMOZAMYKACZ



samozamykacz

kolorystyka: srebrny, biały, brąz

cena od  
**180/221,40**

Wymagane wzmocnienie pod samozamykacz oraz wzmocnienie pod opaską ościeżnicy. Dostępne również inne modele samozamykaczy – po konsultacji z Działem Handlowym.



uszczelka opadająca

**130/159,90**

zakup luzem (do docięcia we własnym zakresie)

**180/221,40**

zamontowana w drzwiach

Możliwość zastosowania tylko przy skrzydle o grubości min. 40 mm (dolny ramiak).

## ODBOJNIKI DRZWIOWE



**TYP 2 (PODŁOGOWY)**

mosiądz, nikiel, chrom, brąz

**27/33,21**



**TYP 5 (PODŁOGOWY)**

mosiądz, nikiel, chrom, brąz

**27/33,21**

# AKCESORIA

## ZAMEK HAKOWY do drzwi przesuwnych



opcja zamek WK

chrom, chrom-satyna, złoty, złoty-mat, patyna

**120/147,60**



opcja zamek WC

chrom, chrom-satyna, złoty, złoty-mat, patyna

**120/147,60**

## UCHWYTY do drzwi przesuwnych



U1 złoty

U2 złoty-mat

U3 chrom

U4 chrom-satyna

U5 patyna

złoty, złoty-mat, chrom, chrom-satyna, patyna

**99/121,77**



nikiel satyna

### Uchwyt ENTERO

uchwyt **238/292,74**

uchwyt WC **322/396,06**



nikiel satyna

### Uchwyt MAYA

(wkładka 26,5 x 26,5 - **100/123,00**)

uchwyt **299/367,77**

uchwyt WK, WB **299/367,77**

uchwyt WC **385/473,55**

WK - do klucza, WB - do wkładki, WC - do blokady łazienkowej

## DEKORY ALUMINIOWE (TIARA, SONATA)



chrom mat (standard)



czarny (opcja)

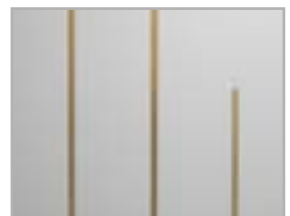

złoty połysk (opcja)



chrom połysk (opcja)

## UCHWYTY do drzwi składanych (standard w cenie skrzydła)

z tworzywa sztucznego



01

02

03

04

biały

beż

brąz

szary

# KLAMKI DO DRZWI WEWNĄTRZLOKALOWYCH

ARCO



szylid dzielony

kolor	mosiądz antyczny, nikiel szczotkowany
klamka	<b>41/50,43</b>
WK, WB	<b>17/20,91</b>
WC	<b>24/29,52</b>

ARCUS



szylid dzielony

kolor	nikiel satynowy nikiel szczotkowany
klamka	<b>70/86,10</b>
WK	<b>29/35,67</b>
WC	<b>34/41,82</b>

MENSA

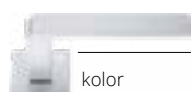

szylid dzielony

kolor	chrom, chrom satynowany
klamka	<b>80/98,40</b>
WK, WB	<b>27/33,21</b>
WC	<b>35/43,05</b>

VERSA



szylid dzielony

kolor	chrom satynowany, nikiel szczotkowany, nikiel satynowany
klamka	<b>71/87,33</b>
WK, WB	<b>29/35,67</b>
WC	<b>35/43,05</b>

CRUX



szylid dzielony

kolor	nikiel satynowy, chrom satyna
klamka	<b>66/81,18</b>
WK, WB	<b>23/28,29</b>
WC	<b>33/40,59</b>



ENCKE

szylid dzielony

kolor	nikiel satynowy	nikiel szczotkowany
klamka	<b>62/76,26</b>	<b>64/78,72</b>
WK, WB	<b>28/34,44</b>	<b>29/35,67</b>
WC	<b>35/43,05</b>	<b>38/46,74</b>

PASSO



szylid dzielony

kolor	nikiel-mat, chrom-mat
klamka	<b>73/89,79</b>
WK, WB	<b>24/29,52</b>
WC	<b>38/46,74</b>



AGOSTO

szylid dzielony

kolor	stal nierdzewna
klamka	<b>51/62,73</b>
WK, WB	<b>18/22,14</b>
WC	<b>35/43,05</b>

MAGGIO



szylid dzielony

kolor	nikiel
klamka	<b>59/72,57</b>
WK, WB	<b>26/31,98</b>
WC	<b>28/34,44</b>



TOPAZ

szylid dzielony

kolor	stal nierdzewna
klamka	<b>42/51,66</b>
WK, WB	<b>17/20,91</b>
WC	<b>36/44,28</b>

LINEA

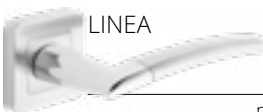

szylid dzielony

kolor	nikiel szczotkowany, chrom błyszcząca, grafit chrom, nikiel szczotkowany
klamka	<b>60/73,80</b>
WK, WB	<b>22/27,06</b>
WC	<b>33/40,59</b>

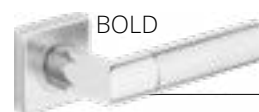

BOLD

szylid dzielony

kolor	stal nierdzewna
klamka	<b>67/82,41</b>
WK, WB	<b>17/20,91</b>
WC	<b>36/44,28</b>



APRILE

szyld dzielony

kolor	chrom błyszczący, chrom szczotkowany, nikiel szczotkowany, tytan	
klamka	<b>162/199,26</b>	
WK, WB	<b>45/55,35</b>	
WC	<b>87/107,01</b>	



IMAGE-O INOX

szyld dzielony

kolor	stal nierdzewna	
klamka	<b>82/100,86</b>	
WK, WB	<b>40/49,20</b>	
WC	<b>84/103,32</b>	



VERANO

szyld dzielony

kolor	chrom błyszczący, nikiel szczotkowany	chrom szczotkowany	czarny, biały
klamka	<b>103/126,69</b>	<b>103/126,69</b>	<b>103/126,69</b>
rozeta WK, WB	<b>45/55,35</b>	<b>45/55,35</b>	<b>45/55,35</b>
rozeta WC	<b>87/107,01</b>	<b>87/107,01</b>	<b>87/107,01</b>



AUTUNNO

szyld dzielony

kolor	chrom błyszczący, nikiel szczotkowany	chrom szczotkowany
klamka	<b>151/185,73</b>	<b>151/185,73</b>
rozeta WK	<b>49/60,27</b>	<b>49/60,27</b>
rozeta WB	<b>49/60,27</b>	<b>49/60,27</b>
rozeta WC	<b>94/115,62</b>	<b>94/115,62</b>



INVERNO

szyld dzielony

kolor	nikiel szczotkowany, chrom błyszczący, chrom szczotkowany, czarny, tytan, chrom błyszczący	
klamka	<b>240/295,2</b>	
rozeta WK	<b>49/60,27</b>	
rozeta WB	<b>49/60,27</b>	
rozeta WC	<b>94/115,62</b>	



SEMPRE

szyld dzielony

kolor	nikiel	
klamka	<b>86/105,78</b>	
rozeta WK, WB	<b>24/29,52</b>	
rozeta WC	<b>30/36,90</b>	



ESTATE

szyld dzielony

kolor	chrom szczotkowany, tytan, nikiel szczotkowany, chrom błyszczący	
klamka	<b>161/198,03</b>	
rozeta WK	<b>53/65,19</b>	
rozeta WC	<b>103/126,69</b>	



UNICO

szyld dzielony

kolor	grafit strukturalny, czarny mat, biały mat	
klamka	<b>52/63,96</b>	
rozeta WK, WB	<b>19/23,37</b>	
rozeta WC	<b>29/35,67</b>	



GRAVI

szyld dzielony

kolor	nikiel	
klamka	<b>92/113,16</b>	
rozeta WK, WB	<b>24/29,52</b>	
rozeta WC	<b>30/36,90</b>	



TWIST

szyld dzielony

kolor	stal nierdzewna	
klamka	<b>102/125,46</b>	
rozeta WK, WB	<b>30/36,90</b>	
rozeta WC	<b>39/47,97</b>	



LATINO

szyld dzielony

kolor	stal nierdzewna	
klamka + rozeta WK	<b>108/132,84</b>	
klamka + rozeta WB	<b>108/132,84</b>	
klamka + rozeta WC	<b>153/188,19</b>	



EXIMUS

szyld dzielony

kolor	chrom/czarny, chrom/biały	chrom satyna czarny /chrom satyna biały
klamka	<b>77/94,71</b>	<b>74/91,02</b>
rozeta WK, WB	<b>24/29,52</b>	<b>20/24,60</b>
rozeta WC	<b>35/43,05</b>	<b>33/40,59</b>



PRIMAVERA

szyld dzielony

kolor	chrom szczotkowany bez insertu	czarny bez insertu
klamka	<b>262/322,26</b>	<b>262/322,26</b>
rozeta WK	<b>75/92,25</b>	<b>75/92,25</b>
rozeta WC	<b>103/126,69</b>	<b>103/126,69</b>

Klamka przygotowana pod montaż insertu - możliwość zamówienia insertu w kolorze drzwi



ARABIS

szyld dzielony

kolor	czarny	
klamka	<b>115/141,45</b>	
rozeta WK, WB	<b>46/56,58</b>	
rozeta WC	<b>86/105,78</b>	



ARNICA

szyld dzielony

kolor	czarny	
klamka	<b>105/129,15</b>	
rozeta WK, WB	<b>43/52,89</b>	
rozeta WC	<b>83/102,09</b>	



IBIZA

szyld dzielony

kolor	czarny	
klamka	<b>50/61,50</b>	
rozeta WK, WB	<b>32/39,36</b>	
rozeta WC	<b>44/54,12</b>	





LATON

szyld dzielony

kolor	stal nierdzewna
klamka	<b>71/87,33</b>
rozeta WK,WB	<b>18/22,14</b>
rozeta WC	<b>31/38,13</b>



HALLEY

szyld dzielony

kolor	chrom/nikiel szczotkowany, mosiądz antyczny
klamka	<b>48/59,04</b>
rozeta WK,WB	<b>20/24,60</b>
rozeta WC	<b>30/36,90</b>



HIGRO

szyld dzielony

kolor	stal nierdzewna
klamka + rozeta WK	<b>97/119,31</b>
klamka + rozeta WB	<b>99/121,77</b>
klamka + rozeta WC	<b>128/157,44</b>



NIQUEL

szyld dzielony

kolor	stal nierdzewna
klamka	<b>35/43,05</b>
rozeta WK,WB	<b>18/22,14</b>
rozeta WC	<b>31/38,13</b>



PATINA

szyld dzielony

kolor	stal nierdzewna
klamka	<b>71/87,33</b>
rozeta WK,WB	<b>18/22,14</b>
rozeta WC	<b>31/38,13</b>



SATEN

szyld dzielony

kolor	stal nierdzewna
klamka	<b>59/72,57</b>
rozeta WK,WB	<b>18/22,14</b>
rozeta WC	<b>31/38,13</b>



HEAVY FIT

szyld dzielony

kolor	chrom, chrom mat	antracyt
klamka	<b>188/231,24</b>	<b>193/237,39</b>
rozeta WK,WB	<b>41/50,43</b>	<b>46/56,58</b>
rozeta WC	<b>62/76,26</b>	<b>67/82,41</b>



ZOE FIT

szyld dzielony

kolor	chrom, chrom mat	czarny
klamka	<b>149/183,27</b>	<b>155/190,65</b>
rozeta WK, WB	<b>41/50,43</b>	<b>46/56,58</b>
rozeta WC	<b>62/76,26</b>	<b>67/82,41</b>



LUNARIA

szyld dzielony

kolor	chrom błyszczący, chrom szczotkowany, nikiel szczotkowany, czarny
klamka	<b>214/263,22</b>
rozeta WK, WB	<b>48/59,04</b>
rozeta WC	<b>92/113,16</b>



ORCHIDE

szyld dzielony

kolor	chrom błyszczący, chrom szczotkowany, nikiel szczotkowany, czarny
klamka	<b>257/316,11</b>
rozeta WK, WB	<b>46/56,58</b>
rozeta WC	<b>89/109,47</b>



TRITTON

szyld podłużny rozstaw 72 mm

kolor	nikiel-mat, patyna
klamka + rozeta WK	<b>35/43,05</b>
klamka + rozeta WB	<b>35/43,05</b>
klamka + rozeta WC	<b>42/51,66</b>

dedykowane do drzwi w systemie przylgowym



GALE (lewa, prawa)

szyld podłużny rozstaw 72 mm

kolor	chrom/nikiel szczotkowany, mosiądz antyczny
klamka + rozeta WK	<b>46/56,58</b>
klamka + rozeta WB	<b>46/56,58</b>
klamka + rozeta WC	<b>54/66,42</b>

dedykowane do drzwi w systemie przylgowym

## Zestawienie wkładek

Lp.	Rozmiar wkładki	Producent	Drzwi wewnętrzne						Harmony	Lumen
			przylgowe jednoskrzydłowe, Typ A, Typ B	przylgowe dwuskrzydłowe	bezprzylgowe jednoskrzydłowe, Typ A, Typ B	bezprzylgowe dwuskrzydłowe	bezprzylgowe dwuskrzydłowe Typ A, Typ B			
1	30x35	LOB	x	x		x				
2	30x30	LOB			x				x	
3	30x40	LOB					x			
4	35x30	LOB						x		



drzwi CERBER PLUS, wzór 00, ościeżnica stała drewniana

# CERBER PLUS

od **966/1188,18**

cena drzwi **netto**/brutto (VAT 23%)

Drzwi z ościeżnicą drewnianą lub metalową. Skrzydło zbudowane z ramiaka drewnianego, obłożone dwiema płytami HDF. Wypełnienie stanowi płyta otworowana, opcjonalnie płyta pełna lub specjalna konstrukcja POL-SKONE (wersja 37dB). Nominalna grubość skrzydła 46 mm.

izolacyjność akustyczna:

**CERBER PLUS:**

klasa D1 – 25, D2 – 25, **klasa Rw=27 dB**

**CERBER PLUS 37 dB:**

klasa D1 – 35, D2 – 30, **klasa Rw=37 dB**

(drzwi z progiem drewnianym)

klasa D1 – 30, D2 – 30, **klasa Rw=37 dB**

(drzwi z uszczelką opadającą)

**3 klasa mechaniczna** wg normy PN-EN 1192:2001

Krajowa Ocena Techniczna **ITB-KOT-2019/0742 wydanie 1**



klamka + zamek główny



rozeta górna + zamek górny



zawias



rozeta górna



drzwi CERBER PLUS, wzór 00, ościeżnica stała drewniana

Zobacz  
więcej  
inspiracji





Katalog rozwiązań inwestycyjnych  
dostępny na stronie internetowej  
[www.pol-skone.eu](http://www.pol-skone.eu)  
w zakładce **katalogi**



wzór A1      wzór A2      wzór A3

**CERBER ALU** dostępny w kolorystyce LAMISTONE, SILKSTONE, fornirowane (przy zapytaniach inwestycyjnych istnieje możliwość wykonania w innej kolorystyce).



próg dębowy



próg ze stali nierdzewnej

WERSJA	pełne 00		wersja 37 dB 00	
	z ościeżnicą stałą drewnianą	z ościeżnicą stałą metalową	z ościeżnicą stałą drewnianą	z ościeżnicą stałą metalową
MALOWANE (BIAŁY RAL 9003)	1230/1512,90	1330/1635,90	1545/1900,35	1645/2023,35
ECO TOP	966/1188,18	1066/1311,18	1230/1512,90	1330/1635,90
HIGH TOP, SILKSTONE, LAMISTONE	1020/1254,60	1120/1377,60	1350/1660,50	1450/1783,50
LAMINAT CPL 0,2 mm	1120/1377,60	1220/1500,60	1450/1783,50	1550/1906,50
GRUPA A	1230/1512,90	1330/1635,90	1545/1900,35	1645/2023,35
GRUPA B	1335/1642,05	1435/1765,05	1650/2029,50	1750/2152,50
GRUPA C	1400/1722,00	1500/1845,00	1730/2127,90	1830/2250,90

## KOLORYSTYKA

<b>ECO TOP</b>	<b>HIGH TOP</b>	<b>LAMISTONE CPL</b>	<b>SILKSTONE</b>	<b>SILKSTONE CPL</b>	<b>LAMINOWANE CPL 0,2 mm</b>	<b>LAMINOWANE CPL 0,5 mm*</b>	<b>LAMINOWANE CPL 0,7 mm*</b>	<b>LAMINOWANE HPL*</b>
<b>FORNIROWANE GRUPA A</b>	<b>FORNIROWANE GRUPA B</b>	<b>FORNIROWANE GRUPA C</b>	<b>MALOWANE</b>					

\*dostępne za dopłatą po konsultacji z Działem Handlowym

dopłata do koloru podstawowego biały (RAL 9003)  
wg grup kolorystycznych RAL, NCS (str. 9)

Grupa I	Grupa II	Grupa III	Grupa IV	Grupa V
310/381,30	420/516,60	540/664,20	624/767,52	720/885,60

## OŚCIEŻNICE



SYSTEM przylgowy



stała drewniana



regulowana do drzwi wejściowych



stała metalowa CERBER PLUS

### OŚCIEŻNICA DREWNIANA STAŁA I REGULOWANA SZEROKOŚĆ

typ	S <sub>0</sub>	S <sub>d</sub>	S <sub>s</sub>	S <sub>op1</sub>	S <sub>op2</sub>
„855”	875	855	778	948	958
„80”	915	895	818	988	998
„90”	1015	995	918	1088	1098
„90 PLUS”	1025	1005	928	1178	1188
„100”	1115	1095	1018	1188	1198

WYSOKOŚĆ	H <sub>d</sub>	H <sub>s</sub>	H <sub>o</sub>	H <sub>op1</sub>	H <sub>op2</sub>
	2067	2020	2080	2114	2119

### OŚCIEŻNICA METALOWA STAŁA SZEROKOŚĆ

typ	S <sub>0</sub>	S <sub>d</sub>	S <sub>s</sub>	S <sub>c</sub>
„80”	881	871	818	897
„90”	981	971	918	997
„90 PLUS”	991	981	928	1007
„100”	1081	1071	1018	1097

WYSOKOŚĆ	H <sub>d</sub>	H <sub>s</sub>	H <sub>o</sub>	H <sub>c</sub>
	2055	2020	2060	2068

## WYPOSAŻENIE

### STANDARDOWE

ościeżnica drewniana malowana kolor biały (RAL 9003) oraz grafit (RAL 7024), fornirowana lub oklejana folią lub laminatem CPL 0,15 mm w kolorze dopasowanym do koloru skrzydła

ościeżnica stała metalowa wykonana z blachy od gr. 1,5 mm, malowana proszkowo w kolorze białym (RAL 9016), białym (RAL 9003), szarym (RAL7047), grafit (RAL 7024), brązowym (RAL 8014) lub beżowym (RAL 1001)

zawiasy czopowe wkręcane regulowane „80”-„100” – 3 szt.

niezależne bolce antywyważeniowe - 2 szt.

zamki wpuszczane trzybolcowe na wkładkę patentową (bez wkładek) - 2 szt., rozstaw klamki 72 mm

próg dębowy o wysokości 20 mm

wizjer srebrny

### WYMIARY

standardowe:

drzwi z ościeżnicą drewnianą: 895x2067 mm,

995x2067 mm, 855x2067 mm

drzwi z ościeżnicą metalową: 897x2068 mm, 997x2068 mm

wersja 90 Plus (pozwala uzyskać światło przejścia min. 900 mm w przypadku otwarcia skrzydła o kąt 90°):

drzwi z ościeżnicą drewnianą: 1005x2067 mm

drzwi z ościeżnicą metalową: 1007x2068 mm

konstrukcja umożliwia skrócenie drzwi do 50 mm (nie dot. ościeżnicy metalowej)

### DODATKOWE (za dopłatą)

powierzchnia SILKSTONE CPL **225/276,75**  
rozmiar „100” **+20%**

ościeżnica drewniana regulowana z panelami poszerzającymi, opaskami kątowymi i listwą maskującą str. 157  
malowanie ościeżnicy metalowej w kolorach po konsultacji z Działem Handlowym z palety RAL lub NCS

uszczelka opadająca (bez progu) **180/221,40**

zawiasy z funkcją domykającą - tylko ościeżnica drewniana **66/81,18**

dekory aluminiowe do drzwi CERBER PLUS wzór A1, A2, A3 **99/121,77**

wypełnienie z płyty wiórowej pełnej **115/141,45**

drzwi o wysokości (H<sub>d</sub>) 1950 mm, 2000 mm (dotyczy ościeżnicy drewnianej) **+10%**

osłonki na zawiasy:  
biały/brąz **10/12,30**  
chrom/nikiel mat **25/30,75**  
złoty mat **40/49,20**

zamiana progu dębowego na próg ze stali nierdzewnej (dot. ościeżnicy metalowej) **40/49,20**

klamka GARDA w kolorze czarnym **180/221,40**

rozeta górna GARDA w kolorze czarnym **70/86,10**

wkładka WILKA w kolorze czarnym **150/184,50**

możliwość wykonania obrzeża w innym kolorze po konsultacji z Działem Handlowym

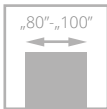

III klasa



drzwi CERBER PLUS RC2, wzór 00, ościeżnica stała metalowa RAL 9005

# CERBER PLUS RC2

od **1250/1537,50**  
cena drzwi **netto**/brutto (VAT 23%)

Drzwi wewnętrzne wejściowe z korytarzy lub klatek schodowych do np. mieszkań w budynkach wielorodzinnych, czy pomieszczeń w budynkach użyteczności publicznej.

Drzwi z ościeżnicą drewnianą stałą i regulowaną lub metalową. Skrzydło zbudowane z ramiaka drewnianego, obłożone dwiema płytami HDF. Wypełnienie stanowi płyta otworowana, opcjonalnie płyta pełna, lub specjalna konstrukcja POL-SKONE (wersja 37 dB). Nominalna grubość skrzydła wynosi 46 mm.

#### izolacyjność akustyczna:

klasa D1 – 25, D2 – 25, **klasa Rw=27 dB** (wypełnienie płyta otworowana lub pełna, drzwi z progim drewnianym lub uszczelką opadającą)

klasa D1 – 30, D2 – 30, **klasa Rw=37 dB** (wypełnienie POL-SKONE, drzwi z uszczelką opadającą)

klasa D1 – 35, D2 – 30, **klasa Rw=37 dB** (wypełnienie POL-SKONE, drzwi z progim drewnianym)

odporność na włamanie: **klasa RC2** wg PN-EN 1627:2012

**3 klasa mechaniczna** wg PN-EN 1192:2001

Krajowa Ocena Techniczna **ITB-KOT-2019/0742 wydanie 1**



zamek listwowy



zamek listwowy



drzwi CERBER PLUS RC2, wzór 00, ościeżnica drewniana regulowana jednostronnie

Zobacz  
więcej  
inspiracji





WERSJA	pełne 00		37 dB 00	
	z ościeżnicą stałą drewnianą	z ościeżnicą stałą metalową	z ościeżnicą stałą drewnianą	z ościeżnicą stałą metalową
MALOWANE (BIAŁY RAL 9003)	1650/2029,50	1750/2152,50	1850/2275,50	1950/2398,50
ECO TOP	1250/1537,50	1350/1660,50	1450/1783,50	1550/1906,50
HIGH TOP	1350/1660,50	1450/1783,50	1550/1906,50	1650/2029,50
LAMINOWANE CPL 0,2 MM	1450/1783,50	1550/1906,50	1650/2029,50	1750/2152,50
LAMISTONE CPL	1350/1660,50	1450/1783,50	1550/1906,50	1650/2029,50
SILKSTONE	1350/1660,50	1450/1783,50	1550/1906,50	1650/2029,50
FORNIROWANE GRUPA A	1650/2029,50	1750/2152,50	1850/2275,50	1950/2398,50
FORNIROWANE GRUPA B	1750/2152,50	1850/2275,50	1950/2398,50	2050/2521,50
FORNIROWANE GRUPA C	1850/2275,50	1950/2398,50	2050/2521,50	2150/2644,50



próg dębowy



próg ze stali nierdzewnej

dopłata do koloru podstawowego biały (RAL 9003)  
 wg grup kolorystycznych RAL, NCS (str. 9)

Grupa I	Grupa II	Grupa III	Grupa IV	Grupa V
310/381,30	420/516,60	540/664,20	624/767,52	720/885,60

## KOLORYSTYKA

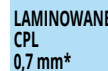
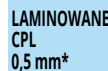

\*dostępne za dopłatą po konsultacji z Działem Handlowym

## OŚCIEŻNICE

### OŚCIEŻNICA METALOWA

	szerokość [mm]			wysokość [mm]		
	S <sub>c</sub>	S <sub>d</sub>	S <sub>o</sub>	H <sub>c</sub>	H <sub>d</sub>	H <sub>o</sub>
„80”	897	871	887	1951	1938	1946
„90”	997	971	987	2001	1988	1996
„90 Plus”	1007	981	997	2068	2055	2063
„100”	1097	1071	1087	2168	2155	2163
				2268	2255	2263

### OŚCIEŻNICA DREWNIANA

	szerokość [mm]		wysokość [mm]	
	S <sub>d</sub>	S <sub>o</sub>	H <sub>d</sub>	H <sub>o</sub>
„80”	895	925	1950	1965
„90”	995	1025	2067	2082
„90 Plus”	1005	1035	2167	2182
„100”	1095	1125	2267	2282

S<sub>d</sub> – szerokość drzwi po zewnętrznej stronie ościeżnicy  
 S<sub>o</sub> – szerokość otworu montażowego  
 S<sub>c</sub> – szerokość całkowita ościeżnicy

H<sub>d</sub> – wysokość drzwi po zewnętrznej stronie ościeżnicy  
 H<sub>o</sub> – wysokość otworu montażowego  
 H<sub>c</sub> – wysokość całkowita ościeżnicy

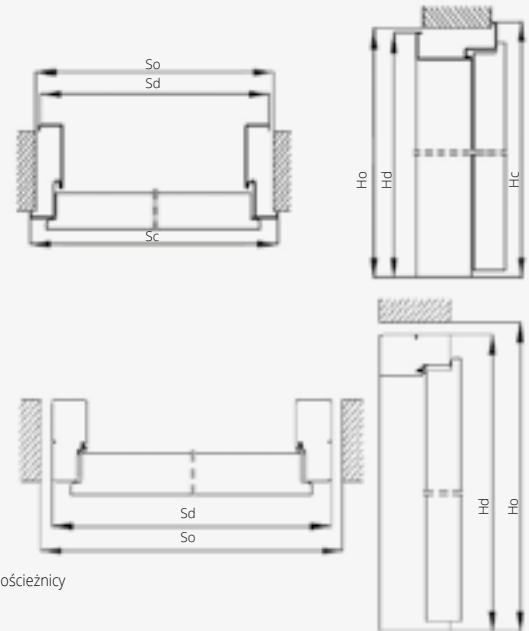

## WYPOSAŻENIE

STANDARDOWE	DODATKOWE (za dopłatą)
zawiasy czopowe wkręcane regulowane – 3 szt.	wypełnienie z płyty pełnej <b>115/141,45</b>
zamek listwowy (rozstaw 72 mm) z czteropunktowym ryglowaniem	kolorystyka SILKSTONE CPL <b>225/276,75</b>
blachy zaczepowe, regulowane, wzmocnione (dot. drzwi z ościeżnicą drewnianą)	dekory aluminiowe (nie dot. 37 dB) <b>99/121,77</b>
bolce antywyważeniowe – 3 szt.	komplet wkładek klasy 6 <b>135/166,05</b>
wizjer Ø15	klamka i rozeta GARDA str. 156
próg dębowy	uszczelka opadająca (bez progu) <b>180/221,40</b>
wizjer srebrny	wystroje płaskie, wykonane z ozdobnych listew profilowanych, dekory aluminiowe oraz ozdobne frezowania w postaci ryfli po konsultacji z Działem Handlowym
<b>WYMIARY</b>	zamiana progu dębowego na próg ze stali nierdzewnej (dot. ościeżnicy metalowej) <b>40/49,20</b>
Drzwi z ościeżnicą drewnianą: 895x2067 mm, 995x2067 mm, 1095x2067 mm	klamka GARDA w kolorze czarnym <b>180/221,40</b>
Wersja 90 Plus (pozwala uzyskać światło przejścia min. 900 mm przy otwarciu skrzydła o kąt 90°) 1005x2067 mm	rozeta górna GARDA w kolorze czarnym <b>70/86,10</b>
Istnieje możliwość wykonania drzwi na niestandardowe wysokości.	wkładka WILKA w kolorze czarnym <b>150/184,50</b>
Drzwi z ościeżnicą metalową: 897x2068 mm, 997x2068 mm, 1097x2068 mm	możliwość wykonania obrzeża w innym kolorze po konsultacji z Działem Handlowym
Wersja 90 Plus (pozwala uzyskać światło przejścia min. 900 mm przy otwarciu skrzydła o kąt 90°) 1007x2068 mm	
Istnieje możliwość wykonania drzwi na niestandardowe wysokości.	

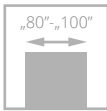

drzwi B-30, wzór W0, ościeżnica stała drewniana

# B-30/C-30

**B-30** od 1650/2029,50

**C-30** od 2270/2792,10

cena drzwi **netto**/brutto (VAT 23%)

Drzwi wewnętrzne wejściowe z korytarzy lub klatek schodowych do np. mieszkań w budynkach wielorodzinnych, czy pomieszczeń w budynkach użyteczności publicznej. Skrzydło zbudowane z ramiaka drewnianego obłożonego dwiema płytami HDF. Wypełnienie stanowi specjalna konstrukcja POL-SKONE. Grubość skrzydła wynosi 56 mm.

## Odporność na włamanie

POL-SKONE B-30 – **klasa RC3** wg PN-EN 1627:2012

POL-SKONE C-30 – **klasa RC3** wg PN-EN 1627:2012

– **klasa C** wg PN-B-92270:1990

Dymoszczelność – **klasa Sa, S<sub>200</sub>**

Odporność ogniowa – **klasa EI<sub>30</sub>**

Izolacyjność akustyczna – **D1-35, D2-35, Rw=37 dB**

**4 klasa wytrzymałości mechanicznej** wg PN-EN 1192:2001

**Krajowa Ocena Techniczna ITB –KOT-2018/0713 wydanie 1**

**Krajowy Certyfikat Właściwości Użytkowych Nr 020-UWB-2728/W**



klamka



rozeta górna



zawias



bolce antywważeniowe



drzwi B-30, wzór W0, ościeżnica stała drewniana

Zobacz  
więcej  
inspiracji





MALOWANE biały RAL 9003*	ECO TOP	HIGH TOP	LAMINOWANE CPL 0,2 mm	FORNIROWANE		
		LAMISTONE CPL		GRUPA A	GRUPA B	GRUPA C
		SILKSTONE				

B-30	1990/2447,70	1650/2029,50	1750/2152,50	1850/2275,50	1990/2447,70	2090/2570,70	2190/2693,70
C-30	2500/3075,00	2270/2792,10	2320/2853,60	2420/2976,60	2500/3075,00	2870/3530,10	2990/3677,70

\*ekologiczne farby akrylowe, kolory palet RAL i NCS (oprócz metalicznych)  
- dopłata wg grup kolorystycznych (str. 9)



próg dębowy

WERSJA W0

## KOLORYSTYKA

ECO TOP	HIGH TOP	LAMISTONE CPL	SILKSTONE	SILKSTONE CPL	LAMINOWANE CPL 0,2 mm	LAMINOWANE CPL 0,5 mm	LAMINOWANE HPL*	FORNIROWANE GRUPA A	FORNIROWANE GRUPA B	FORNIROWANE GRUPA C	MALOWANE
---------	----------	------------------	-----------	------------------	-----------------------------	-----------------------------	--------------------	------------------------	------------------------	------------------------	----------

dopłata do koloru podstawowego biały (RAL 9003)  
wg grup kolorystycznych RAL, NCS (str. 9)

Grupa I	Grupa II	Grupa III	Grupa IV	Grupa V
310/381,30	420/516,60	540/664,20	624/767,52	720/885,60

\*dostępne za dopłatą po konsultacji z Działem Handlowym

## OŚCIEŻNICE

Standard: ościeżnica stała sosnowa

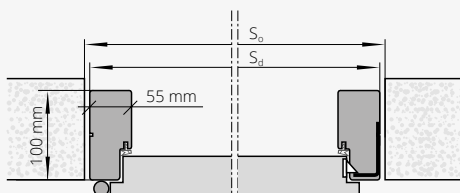

Opcjonalnie: ościeżnica regulowana jednostronnie

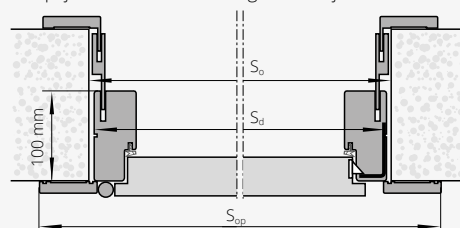

Rozmiar drzwi (mm)	S <sub>d</sub> (mm)	S <sub>o</sub> (mm)	S <sub>op</sub> (mm)	H <sub>op</sub> (mm)	H <sub>d</sub> (mm)	H <sub>o</sub> (mm)
1032x 2075	1032	1050	1143	2130	2075	2090
1012 x 2075	1012	1040	1123	2130	2075	2090
1012 x 2000	1012	1040	1123	2055	2000	2015
1012 x 1950	1012	1040	1123	2005	1950	1965
980 x 2075	980	1010	1091	2130	2075	2090
980 x 2000	980	1010	1091	2055	2000	2015
980 x 1950	980	1010	1091	2005	1950	1965
880 x 2075	880	910	991	2130	2075	2090
880 x 2000	880	910	991	2055	2000	2015
880 x 1950	880	910	991	2005	1950	1965

Drzwi C-30 powyżej szerokości 1012 mm lub wysokości 2075 mm nie posiadają parametru dymszczelności

S<sub>d</sub> – szerokość drzwi po zewnętrznej stronie ościeżnicy  
S<sub>o</sub> – szerokość otworu montażowego  
S<sub>op</sub> – szerokość po zewnętrznej stronie opaski  
H<sub>d</sub> – wysokość drzwi po zewnętrznej stronie ościeżnicy  
H<sub>o</sub> – wysokość otworu montażowego  
H<sub>op</sub> – wysokość po zewnętrznej stronie opaski

## WYPOSAŻENIE

STANDARDOWE	DODATKOWE (za dopłatą)
ościeżnica stała sosnowa	powierzchnia SILKSTONE CPL <b>225/276,75</b>
C-30: klamka z szyldem z zabezpieczeniem wkładki, wkładki klasy 6 (nikiel- satyna)	ościeżnica regulowana str. 157
B-30: nawiercenie pod klamkę GARDA	rozeta GARDA <b>62/76,26</b>
zamek listwowy wpuszczany z czteropunktowym (B-30)/ pięciopunktowym (C-30) ryglowaniem, rozstaw 72 mm, kolor srebrny	klamka GARDA klasy 3 <b>156/191,88</b>
zawiasy czopowe wkręcane regulowane („80°-„90° – 3 szt., „100° – 4 szt.)	komplet wkładek klasy 6 <b>135/166,05</b>
bolce antywyważeniowe - 5 szt.	wizjer <b>49/60,27</b>
próg dębowy o wysokości 20 mm	wymiar 1112 x 2175 mm <b>+10%</b>
<b>WYMIARY</b>	klamka GARDA w kolorze czarnym <b>180/221,40</b>
standard: 1012 x 2075 mm	rozeta górna GARDA w kolorze czarnym <b>70/86,10</b>
opcjonalne: 880x1950 mm; 880x2000 mm; 880x2075 mm;	wkładka WILKA w kolorze czarnym <b>165/202,95</b>
980x1950 mm; 980x2000 mm; 980x2075 mm; 1012x1950 mm;	możliwość wykonania obrzeża w innym kolorze po konsultacji z Działem Handlowym
1012x2000 mm	
szerokość 90 Plus - 1032x2075 mm (pozwala uzyskać światło przejścia min. 900 mm w przypadku otwarcia skrzydła o kąt 90°)	

UWAGA! W celu spełnienia warunków odporności ogniowej do drzwi należy stosować samozamykacz spełniający wymagania normy PN-EN 1154:1999/A1:2004/AC:2010 oraz klamki drzwiowe spełniające wymagania normy PN-EN 1906:2012. W celu spełnienia przez drzwi parametrów antywłamaniowości klamki drzwiowe powinny spełniać min. klasę 3 odporności na włamanie a wkładki bębnekowe min. klasę 4 odporności związanej z kluczem oraz min. klasę 1 odporności na atak wg normy PN-EN 1303:2007+AC:2008.

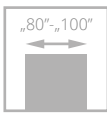

IV klasa



drzwi RC3, wzór W0, ościeżnica stała drewniana

# RC3

od **1550/1906,50**  
cena drzwi **netto**/brutto (VAT 23%)

Drzwi wewnętrzne wejściowe z korytarzy lub klatek schodowych do np. mieszkań w budynkach wielorodzinnych, czy pomieszczeń w budynkach użyteczności publicznej. Skrzydło zbudowane z ramiaka drewnianego, obłożonego dwiema płytami HDF. Wypełnienie stanowi specjalna konstrukcja POL-SKONE. Grubość skrzydła 50 mm.

**Odporność na włamanie klasa RC3 wg PN-EN 1627:2012**  
**Izolacyjność akustyczna - D1-30, D2-30, Rw=32 dB**  
**4 klasa wytrzymałości mechanicznej wg PN-EN 1192:2001**  
**Krajowa Ocena Techniczna ITB -KOT-2018/0713 wydanie 1**



klamka



rozeta górna

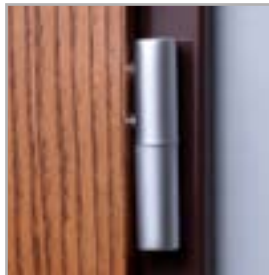

zawias



ościeżnica metalowa



drzwi RC3, wzór W0, ościeżnica stała drewniana

Zobacz  
więcej  
inspiracji







WERSJA

W0

Katalog rozwiązań inwestycyjnych  
dostępny na stronie internetowej  
[www.pol-skone.eu](http://www.pol-skone.eu)  
w zakładce **katalogi**



	MALOWANE biały RAL 9003*	ECO TOP	HIGH TOP	LAMINOWANE CPL 0,2 mm
			LAMISTONE CPL SILKSTONE	
drzwi RC3 z ościeżnicą drewnianą	1890/2324,70	1550/1906,50	1650/2029,50	1750/2152,50
drzwi RC3 z ościeżnicą metalową	1990/2447,70	1650/2029,50	1750/2152,50	1850/2275,50

#### FORNIROWANE

	GRUPA		
	A	B	C
drzwi RC3 z ościeżnicą drewnianą	1890/2324,70	1990/2447,70	2090/2570,70
drzwi RC3 z ościeżnicą metalową	1990/2447,70	2090/2570,70	2190/2693,70

\*ekologiczne farby akrylowe, kolory palet RAL i NCS (oprócz metalicznych)  
- dopłata wg grup kolorystycznych (str. 9)



próg dębowy



próg ze stali nierdzewnej

#### KOLORYSTYKA

ECO TOP	HIGH TOP	LAMISTONE CPL	SILKSTONE	SILKSTONE CPL				
LAMINOWANE CPL 0,2 mm	LAMINOWANE CPL 0,5 mm*	LAMINOWANE HPL*	FORNIROWANE GRUPA A	FORNIROWANE GRUPA B	FORNIROWANE GRUPA C	MALOWANE		

\*dostępne za dopłatą po konsultacji z Działem Handlowym

dopłata do koloru podstawowego biały (RAL 9003)  
wg grup kolorystycznych RAL, NCS (str. 9)

Grupa I	Grupa II	Grupa III	Grupa IV	Grupa V
310/381,30	420/516,60	540/664,20	624/767,52	720/885,60

#### OŚCIEŻNICE



SYSTEM przylgowy



stała drewniana RC3



stała metalowa RC3

#### WYPOSAŻENIE

##### STANDARDOWE

ościeżnica metalowa lub stała drewniana  
próg dębowy o wysokości 20 mm  
zamek listwowy wpuszczany z czteropunktowym ryglowaniem (2 rygle, 2 haki), rozstaw 92 mm, kolor srebrny  
zawiasy czopowe regulowane w 3 płaszczyznach w kolorze srebrnym - 4 szt.  
bolce antywyrówniowe - 5 szt.  
nawiercenie pod klamkę GARDA (rozstaw 92 mm)

##### WYMIARY

ościeżnica metalowa:  
skrzydło (w przyłdże): 924 x 2022 mm  
drzwi (po zewnętrznej stronie ościeżnicy): 1004 x 2071 mm  
ościeżnica drewniana:  
drzwi (po zewnętrznej stronie ościeżnicy): 1012 x 2075 mm  
opcjonalne wymiary (ościeżnica drewniana): 880x1950 mm; 880x2000 mm; 880x2075 mm; 980x1950 mm; 980x2000 mm; 980x2075 mm; 1012x1950 mm; 1012x2000 mm  
szerokość 90 Plus - 1024x2075 mm (1032x2075 mm w wersji z ościeżnicą drewnianą) pozwala uzyskać światło przejścia min. 900 mm w przypadku otwarcia skrzydła o kąt 90°

##### DODATKOWE (za dopłatą)

powierzchnia SILKSTONE CPL	225/276,75
ościeżnica drewniana regulowana	str. 157
rozeta GARDA	62/76,26
klamka GARDA klasy 3 (rozstaw 92 mm)	156/191,88
komplet wkładek klasy 6	135/166,05
wizjer	49/60,27
elektrozaczep awersyjny ES1 firmy Bira (w wersji z ościeżnicą metalową)	
zamiana progu dębowego na próg ze stali nierdzewnej (dot. ościeżnicy metalowej)	40/49,20
klamka GARDA w kolorze czarnym	180/221,40
rozeta górna GARDA w kolorze czarnym	70/86,10
wkładka WILKA w kolorze czarnym	150/184,50
możliwość wykonania obrzeża w innym kolorze	po konsultacji z Działem Handlowym

UWAGA! W celu spełnienia przez drzwi parametrów antywłamaniowości klamki drzwiowe powinny spełniać min. klasę 3 odporności na włamanie wg normy PN-EN 1906:2012, a wkładki bębnowe min. klasę 4 odporności związanej z kluczem oraz min. klasę 1 odporności na atak wg normy PN-EN 1303:2007+AC:2008.

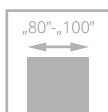

IV klasa



drzwi RC4, wzór 00, ościeżnica stała metalowa

# RC4

**NOWOŚĆ**

od **2250/2767,50**

cena skrzydła **netto**/brutto (PLN, VAT 23%)

Drzwi wewnętrzne wejściowe stanowiące zamknięcia otworów budowlanych w ścianach wewnętrznych między klatką schodową lub korytarzem a pomieszczeniami. Otwierane do wewnątrz i na zewnątrz pomieszczenia.

Specjalna konstrukcja POL-SKONE oparta na solidnym ramiaku drewnianym wzmocnionym sklejką. Wypełnienie stanowi pakiet płyt wiórowych wzmocnionych prętami stalowymi. Grubość skrzydła 50 mm. Ościeżnica stała metalowa wykonana z blachy DC01 o grubości 1,5 mm, próg ze stali nierdzewnej o grubości 1,5 mm.

Odporność na włamanie: **klasa RC4** wg PN-EN 1627:2012 oraz **klasa C** wg PN-B-92270:1990

Izolacyjność akustyczna: **Rw= 37 dB, D<sub>s</sub>-35, D<sub>s</sub>-30**

Wytrzymałość mechaniczna: **klasa 4** wg PN-EN 1192:2001

Trwałość mechaniczna: **klasa 5** wg PN-EN 12400:2004

Krajowa ocena techniczna: **ITB-KOT-2019/0804 wydanie 1**



zamek listwowy



zamek listwowy



zawias



bolce antywważeniowe



drzwi RC4, wzór 00, ościeżnica stała metalowa



Zobacz  
więcej  
inspiracji





**WERSJA** pełne 00

MALOWANE (BIAŁY RAL 9003)	<b>2460/3025,80</b>
ECO TOP	<b>2250/2767,50</b>
HIGH TOP	<b>2360/2902,80</b>
LAMINOWANE CPL 0,2 MM	<b>2360/2902,80</b>
LAMISTONE CPL	<b>2360/2902,80</b>
SILKSTONE	<b>2360/2902,80</b>
FORNIROWANE GRUPA A	<b>2460/3025,80</b>
FORNIROWANE GRUPA B	<b>2710/3333,30</b>
FORNIROWANE GRUPA C	<b>3110/3825,30</b>

Cena skrzydła zawiera wkładki oraz klamkę.  
Podane parametry techniczne dotyczą zestawu w postaci skrzydła, ościeżnicy metalowej oraz pręgu ze stali nierdzewnej.  
Cena 1 kompletu drzwi stanowi sumę ceny skrzydła + ceny ościeżnicy + ceny pręgu ze stali nierdzewnej.



próg ze stali nierdzewnej

**KOLORYSTYKA**

<b>ECO TOP</b>	<b>HIGH TOP</b>	<b>LAMISTONE CPL</b>	<b>SILKSTONE</b>	<b>SILKSTONE CPL</b>		
<b>LAMINOWANE CPL 0,2 mm</b>	<b>LAMINOWANE CPL 0,5 mm*</b>	<b>LAMINOWANE HPL*</b>	<b>FORNIROWANE GRUPA A</b>	<b>FORNIROWANE GRUPA B</b>	<b>FORNIROWANE GRUPA C</b>	<b>MALOWANE</b>

dopłata do koloru podstawowego biały (RAL 9003)  
wg grup kolorystycznych RAL, NCS (str. 9)

Grupa I	Grupa II	Grupa III	Grupa IV	Grupa V
<b>310/381,30</b>	<b>420/516,60</b>	<b>540/664,20</b>	<b>624/767,52</b>	<b>720/885,60</b>

\*dostępne za dopłatą po konsultacji z Działem Handlowym

**OŚCIEŻNICE**

	szerokość [mm]			wysokość [mm]		
	Sc	Sd	So	Hc	Hd	Ho
„80”	904	860	880	1966	1944	1954
„90”	1004	960	980	2066	2044	2054
„90 Plus”	1024	980	1000	2166	2144	2154
„100”	1104	1060	1080			

OŚCIEŻNICA STAŁA METALOWA

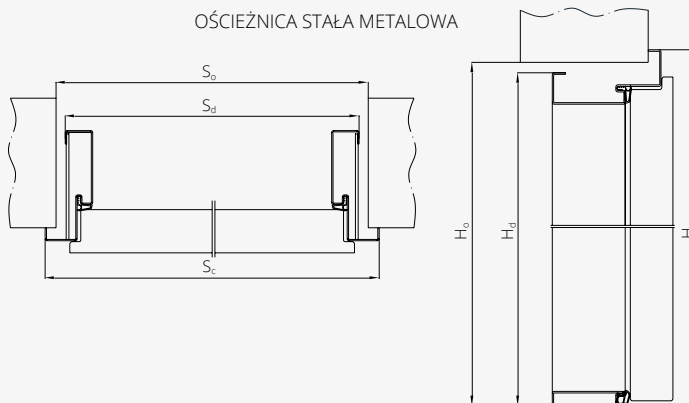

**WYPOSAŻENIE**

STANDARDOWE	DODATKOWE (za dopłatą)
ościeżnica stała metalowa z blachy DC01 o grubości 1,5 mm	laminat CPL 0,5 mm, 0,7 mm:
próg stalowy ze stali nierdzewnej o grubości 1,5 mm	szerokość „80” <b>99/121,77</b>
zamek listwowy z pięciopunktowym ryglowaniem	szerokość „90”, „100” <b>149/183,27</b>
zawiasy obiektywne, kątowne regulowane 3D – 2 szt.	szerokość 1104 mm <b>+10%</b>
bolce antywyważeniowe – 5 szt.	wysokość 2166 mm <b>+10%</b>
klamka oraz rozeta Toronto firmy Axa - kolor srebrny	ościeżnica metalowa stała RC4 blacha Dc01 <b>890/1094,70</b>
komplet wkładek klasy 6	grubość 1,5 mm
<b>WYMIARY</b>	próg ze stali nierdzewnej grubość 1,5 mm <b>100/123,00</b>
drzwi z ościeżnicą metalową:	wizjer panoramiczny <b>49/60,27</b>
904x2066 mm, 1004x2066 mm, 1104x2066 mm	zmiana koloru klamki TORONTO na kolor czarny <b>70/86,10</b>
wersja 90 Plus: (pozwała uzyskać światło przejścia min. 900 mm przy otwarciu skrzydła o kąt 90°) 1024x2066 mm	zmiana koloru rozety górnej TORONTO na kolor czarny <b>35/43,05</b>
istnieje możliwość wykonania drzwi na niestandardowe wysokości	zmiana koloru wkładki klasy 6 na kolor czarny <b>45/55,35</b>
maksymalny wymiar 1104x2166 mm	możliwość wykonania obrzeża w innym kolorze <b>po konsultacji z Działem Handlowym</b>

# KLAMKI DO DRZWI WEJŚCIOWYCH I ZEWNĘTRZNYCH



OTERMA		KLASA II rozstaw 72 mm	
kolor	srebrny, inox	tytan	
klamka - klamka na szyldzie	<b>100/123,00</b>	<b>100/123,00</b>	
rozeta górna	<b>40/49,20</b>	<b>40/49,20</b>	
klamka - gałka	<b>115/141,45</b>	<b>115/141,45</b>	



OTERMA II		KLASA II rozstaw 72 mm	
kolor	inox, tytan	srebrny	
klamka - klamka na szyldzie	<b>114/140,22</b>	<b>114/140,22</b>	
rozeta górna	<b>55/67,65</b>	<b>55/67,65</b>	
klamka - gałka	<b>126/154,98</b>	<b>115/141,45</b>	



kolor	KLASA III rozstaw 72 mm		rozstaw 92 mm	
	F1 (srebrny)	czarny	F1 (srebrny)	czarny
klamka + klamka na szyldzie z zabezpieczeniem wkładki	<b>166/204,18</b>	<b>180/221,40</b>	<b>166/204,18</b>	<b>180/221,40</b>
rozeta górna z zabezpieczeniem wkładki	<b>65/79,95</b>	<b>70/86,10</b>	<b>65/79,95</b>	<b>70/86,10</b>

do drzwi ELEGANT PLUS, ELEGANT INOX, SATURN dla klamki GARDA: śruby 80 mm, trzpień 130 mm  
z drzwi ARGALI dla klamki GARDA: śruby 90 mm, trzpień 130 mm

\* klamka GARDA rozstaw 92 mm do drzwi zewnętrznych: SATURN, ARGALI, ELEGANT PLUS, ELEGANT INOX

OSŁONKI NA ZAWIASY DO DRZWI ZEWNĘTRZNYCH (kpl. 2 szt. na jeden zawias)



czarny	<b>7/8,61</b>
chrom mat	<b>10/12,30</b>
złoty	<b>10/12,30</b>

Komplet osłonek na jeden zawias składa się z dwóch jednakowych osłonek.



WŁĄDKI DO DRZWI WEWNĘTRZNYCH WEJŚCIOWYCH I ZEWNĘTRZNYCH

kolor	wkładka klasy B		wkładka klasy 6 (klasa C)	wkładka klasy C
	1 szt.	1 szt. (z gałką)	komplet - 2 szt. (z 1 gałką)	komplet - 2 szt. (z 1 gałką)
złota, srebrna		złota, srebrna	złota, nikiel-satyna	czarny
do drzwi B-30	-	-	<b>135/166,05</b>	<b>165/202,95**</b> <b>175/215,25***</b>
do drzwi CERBER PLUS*	<b>39/47,97</b>	<b>49/60,27</b>	<b>135/166,05</b>	<b>150/184,50</b> <b>165/202,95***</b>
do drzwi RC2, RC3	-	-	<b>135/166,05</b>	<b>150/184,50**</b> <b>165/202,95***</b>
do drzwi RC4	-	-	-	<b>165/202,95**</b> <b>175/215,25***</b>
do drzwi ELEGANT PLUS, ELEGANT INOX, SATURN	-	-	<b>135/166,05</b>	-
do drzwi ARGALI	-	-	<b>270/332,10</b>	-

\* przy zamówieniu wkładek z gałką należy zaznaczyć kierunek otwierania drzwi

\*\*otwierane do wewnątrz

\*\*\*otwierane na zewnątrz

OSŁONKI NA ZAWIASY DO DRZWI WEJŚCIOWYCH (kpl. 2 szt. na jeden zawias)



biały, brąz	<b>2/2,46</b>
chrom/nikiel	<b>7/8,61</b>
złoty mat	<b>11/13,53</b>
czarny	<b>7/8,61</b>

Komplet osłonek na jeden zawias składa się z dwóch jednakowych osłonek.



WIZJER

kolor: srebrny, złoty	
dedykowany do drzwi wejściowych B-30, C-30, RC3, RC4	<b>49/60,27</b>
dedykowany do drzwi wejściowych CERBER PLUS	<b>12/14,76</b>

WŁĄDKI DO DRZWI WEWNĄTRZLOKALOWYCH 1 szt.

złota, srebrna	
do przylgowych 30/35	<b>22/27,06</b>
do bezprzylgowych jednoskrzydłowych 30/30	<b>22/27,06</b>
do drzwi dwuskrzydłowych bezprzylgowych 30/35	<b>22/27,06</b>

## Zestawienie wkładek

Lp.	Rozmiar wkładki	Producent	Cerber PLUS / Cerber PLUS 37 dB				B-30/C-30		RC3		ELEGANT PLUS / ELEGANT INOX		SATURN	ARGALI
			klamka Garda z zabezpieczeniem wkładki		z klamką OTERMA, OTERMA II		klamka Garda z zabezpieczeniem wkładki		klamka Garda z zabezpieczeniem wkładki		klamka Garda z zabezpieczeniem wkładki		klamka Garda z zabezpieczeniem wkładki	klamka Garda z zabezpieczeniem wkładki
			otwierane do wew.	otwierane nazew.	otwierane do wew.	otwierane nazew.	otwierane do wew.	otwierane nazew.	otwierane do wew.	otwierane nazew.	otwierane do wew.	otwierane nazew.	wszystkie wersje	wszystkie wersje
1	30x35G	LOB			x									
2	30Gx40	LOB				x								
3	30Gx35	Wilka		x										
4	30x35G	Wilka	x											
5	40x30G	Wilka							x					
6	35Gx45	Wilka					x							
7	35x40G	Wilka					x		x					
8	35Gx50	Wilka										x		
9	35Gx55	Wilka								x				
10	55Gx35	Wilka								x				
11	55Gx50	Wilka											x	

Wizjery:

- drzwi Cerber Plus: wizjer Ø15 LOB o zakresie 35-55 mm  
- drzwi techniczne: wizjer Ø20 Panorama 200 o zakresie 45-70 mm

**UWAGA! W celu spełnienia warunków odporności ogniowej do drzwi należy stosować klamki drzwiowe spełniające wymagania normy PN-EN 1906:2012, wkładki bębnowe spełniające wymagania normy PN-EN 1303:2007 + AC:2008.**

# OŚCIEŻNICE REGULOWANE DO DRZWI WEJŚCIOWYCH

DO DRZWI ANTYWŁAMANIOWYCH B-30, C-30, CERBER PLUS, CERBER PLUS RC2, RC3

DOPLATA ZA KOMPLET REGULACJI DO DRZWI ANTYWŁAMANIOWYCH B-30, C-30, RC3, CERBER PLUS (Z LISTWAMI PŁASKIMI - 60 mm)  
(NAFREZOWANIE JEDNOSTRONNE OŚCIEŻNICY POD MONTAŻ PANELI I OPASEK)

CERBER PLUS, CERBER PLUS RC2		B-30, C-30, RC3		MALOWANE biały 001 RAL 9003*	ECO TOP	do laminowanych	FORNIROWANE		
symbol	zakres regulacji	symbol ościeżnicy	stopień regulacji			HIGH TOP	GRUPA A	GRUPA B	GRUPA C
				LAMISTONE CPL					
						SILKSTONE			
ZC 1	92-112	ZB1	100-120	432/531,36	301/370,23	310/381,30	432/531,36	497/611,31	523/643,29
ZC 2	112-136	ZB2	120-144	432/531,36	301/370,23	310/381,30	432/531,36	497/611,31	523/643,29
ZC 3	136-180	ZB3	144-188	483/594,09	337/414,51	347/426,81	483/594,09	558/686,34	586/720,78
ZC 4	180-202	ZB4	188-210	483/594,09	337/414,51	347/426,81	483/594,09	558/686,34	586/720,78
ZC 5	202-246	ZB5	210-254	541/665,43	378/464,94	389/478,47	541/665,43	620/762,60	651/800,73
ZC 6	246-268	ZB6	254-276	541/665,43	378/464,94	389/478,47	541/665,43	620/762,60	651/800,73
ZC 7	268-312	ZB7	276-320	590/725,70	416/511,68	427/525,21	590/725,70	676/831,48	710/873,30
ZC 8	312-334	ZB8	320-342	590/725,70	416/511,68	427/525,21	590/725,70	676/831,48	710/873,30
ZC 9	334-378	ZB9	342-386	664/816,72	469/576,87	482/592,86	664/816,72	765/940,95	803/987,69
ZC 10	378-402	ZB10	386-410	664/816,72	469/576,87	482/592,86	664/816,72	765/940,95	803/987,69
		ZB11	410-429	823/1012,29	585/719,55	601/739,23	823/1012,29	948/1166,04	995/1223,85
		ZB12	429-476	823/1012,29	585/719,55	601/739,23	823/1012,29	948/1166,04	995/1223,85
		ZB13	476-495	873/1073,79	621/763,83	638/784,74	873/1073,79	1006/1237,38	1056/1298,88
		ZB14	495-542	873/1073,79	621/763,83	638/784,74	873/1073,79	1006/1237,38	1056/1298,88

## DOPLATY

do ościeżnic o wymiarach innych niż standardowe (dopłata za każdy moduł wymiarowy)

**+10%**

opaski łączone pod kątem 90°

**30/36,90**

TABELA DOPLĄT do ościeżnic RAL, NCS wg grup kolorystycznych

GRUPA I	GRUPA II	GRUPA III	GRUPA IV	GRUPA V
<b>+20%</b>	<b>+30%</b>	<b>+40%</b>	<b>+60%</b>	<b>+75%</b>

CENA (zł) netto/brutto (VAT 23%)

\*ekologiczne farby akrylowe, kolory palet RAL i NCS (oprócz metalicznych) - dopłata wg grup kolorystycznych (str. 9)

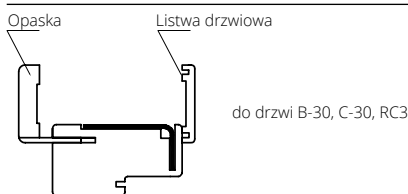

do drzwi B-30, C-30, RC3

symbol	zakres regulacji	KOMPLETACJA
ZB1	100-120	Ościeżnica 100 mm, listwa, opaska 32 mm
ZB2	120-144	Ościeżnica 100 mm, listwa, opaska 52 mm

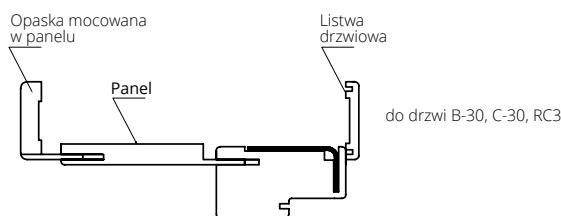

do drzwi B-30, C-30, RC3

symbol	zakres regulacji	KOMPLETACJA
ZB3	144-188	Ościeżnica 100 mm, listwa, opaska 32 mm, panel 76 mm
ZB4	188-210	Ościeżnica 100 mm, listwa, opaska 52 mm, panel 76 mm
ZB5	210-254	Ościeżnica 100 mm, listwa, opaska 32 mm, panel 142 mm
ZB6	254-276	Ościeżnica 100 mm, listwa, opaska 52 mm, panel 142 mm
ZB7	276-320	Ościeżnica 100 mm, listwa, opaska 32 mm, panel 208 mm
ZB8	320-342	Ościeżnica 100 mm, listwa, opaska 52 mm, panel 208 mm
ZB9	342-386	Ościeżnica 100 mm, listwa, opaska 32 mm, panel 274 mm
ZB10	386-410	Ościeżnica 100 mm, listwa, opaska 52 mm, panel 274 mm

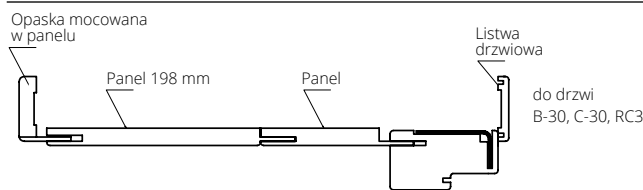

do drzwi B-30, C-30, RC3

symbol	zakres regulacji	KOMPLETACJA
ZB11	410-429	Ościeżnica 100 mm, listwa, opaska 32 mm, panel 142+198 mm
ZB12	429-476	Ościeżnica 100 mm, listwa, opaska 52 mm, panel 142+198 mm
ZB13	476-495	Ościeżnica 100 mm, listwa, opaska 32 mm, panel 208+198 mm
ZB14	495-542	Ościeżnica 100 mm, listwa, opaska 52 mm, panel 208+198 mm

do drzwi CERBER PLUS, CERBER PLUS RC2

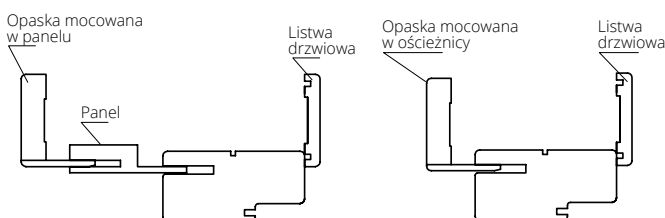

symbol	zakres regulacji	KOMPLETACJA
ZC 1	92-112	Ościeżnica 92 mm, listwa drzwiowa, opaska 32 mm
ZC 2	112-136	Ościeżnica 92 mm, listwa drzwiowa, opaska 52 mm
ZC 3	136-180	Ościeżnica 92 mm, listwa drzwiowa, opaska 32 mm, panel 76 mm
ZC 4	180-202	Ościeżnica 92 mm, listwa drzwiowa, opaska 52 mm, panel 76 mm
ZC 5	202-246	Ościeżnica 92 mm, listwa drzwiowa, opaska 32 mm, panel 142 mm
ZC 6	246-268	Ościeżnica 92 mm, listwa drzwiowa, opaska 52 mm, panel 142 mm
ZC 7	268-312	Ościeżnica 92 mm, listwa drzwiowa, opaska 32 mm, panel 208 mm
ZC 8	312-334	Ościeżnica 92 mm, listwa drzwiowa, opaska 52 mm, panel 208 mm
ZC 9	334-378	Ościeżnica 92 mm, listwa drzwiowa, opaska 32 mm, panel 274 mm
ZC 10	378-402	Ościeżnica 92 mm, listwa drzwiowa, opaska 52 mm, panel 274 mm

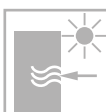
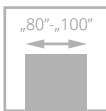

# ARGALI

od **3300**/4059,00  
cena drzwi **netto**/brutto (VAT 23%)

współczynnik przenikania ciepła: **Ud=0,78 W/m²K\***  
klasa antywłamaniowości **RC2**

Drzwi w systemie przylgowym. Konstrukcja skrzydła zbudowana z ramiaka drewnianego sosnowego, wzmocnionego profilem stalowym, obłożonym dwiema płytami drewnopodobnymi, pokrytymi fornirem naturalnym dębowym. Powierzchnia płyt malowana farbami kryjącymi lub transparentnymi. Wypełnienie stanowi warstwa termoizolacyjna. Na powierzchni skrzydła od strony zewnętrznej aplikacja ze stali nierdzewnej INOX. Grubość skrzydła 81 mm.



klamka, panel z blachy



rozeta górna

**Ud=0,78\***  
**W/m²K**  
WSPÓŁCZYNNIK  
PRZENIKANIA  
CIEPŁA



zawias

drzwi ARGALI, wzór W02

\*szczegółowe wyniki badań dostępne na [www.pol-skone.eu](http://www.pol-skone.eu)

Zobacz  
więcej  
inspiracji



drzwi ARGALI, wzór W02



WERSJA	W00	W01	W02	W03	W04
FARBY KRYJĄCE	3300/4059,00	3740/4600,20	3740/4600,20	3740/4600,20	3740/4600,20
FARBY TRANSPARENTNE	3630/4464,90	4070/5006,10	4070/5006,10	4070/5006,10	4070/5006,10

#### KOLORYSTYKA



#### KOLORYSTYKA OPCJONALNA



dopłata wg grup kolorystycznych RAL, NCS (str. 9)

Grupa I	Grupa II	Grupa III	Grupa IV	Grupa V
310/381,30	420/516,60	540/664,20	624/767,52	720/885,60

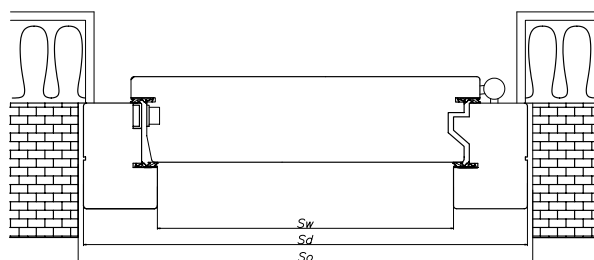

#### SZEROKOŚĆ

typ	drzwi jednoskrzydłowe		
	S <sub>o</sub>	S <sub>d</sub>	S <sub>w</sub>
„80”	1000	971	801
„90”	1100	1071	901
„100”	1200	1171	1001

#### WYSOKOŚĆ

	H <sub>o</sub>	H <sub>d</sub>	H <sub>w</sub>
	2120	2105	2000

So, Ho – proponowany wymiar montażowy

Sd, Hd – szerokość / wysokość drzwi

Sw, Hw – szerokość / wysokość światła przejścia

#### WYPOSAŻENIE

##### STANDARDOWE

ościeżnica 100x70 mm (ościeżnica sosnowa: farby kryjące;  
ościeżnica dębowa: farby transparentne)  
próg dębowy z profilem aluminiowym  
system antywyważeniowy („wrgę francuski”)  
podwójny system uszczelek (na obwodzie skrzydła i ościeżnicy)  
pakiet trzyszybowy antywłamaniowy z ciepłą ramką Chromatech Ultra  
zawiasy wkręcane regulowane w trzech płaszczyznach - 4 szt.  
zamek FUHR listwowy czteropunktowy (2 rygle i 2 haki) uruchamiany  
klamką na dwie wkładki, ryglowany przez uniesienie klamki, wkładki  
górna niezależna, rozstaw 92 mm  
drzwi otwierane na zewnątrz

##### DODATKOWE (za dopłatą)

osłonki na zawiasy – 1 kpl. (2 szt. na jeden zawias) **10/12,30**  
wkładka klasy 6 (klasa C): 55G/50 **263/323,49**  
(komplet – 2 szt. z gałką)  
klamka GARDA str. 156

##### PARAMETRY

współczynnik przenikania ciepła: Ud=0,78 W/m<sup>2</sup>K dla drzwi sosnowych  
W00 o szerokości „90”, zgodnie z PN-EN 14351-1+A1:2010  
współczynnik przenikania ciepła w pakiecie szybowym  
antywłamaniowym klasy P4 w zespoleniu z szybą przezroczystą  
Ug=0,5 W/m<sup>2</sup>K wg EN 674  
klasa antywłamaniowości EN 1627 RC2

W celu spełnienia przez drzwi parametrów antywłamaniowości klasy RC2 należy zastosować klamki z min. klasą 2 odporności na włamanie wg normy PN –EN 1906:2012, a wkładki bębnowe minimum klasy 4 odporności związanej z kluczem i min. klasę 1 odporności na atak wg normy EN 1303:2007 +AC 2008.

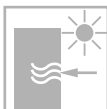
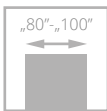

# SATURN

od **2970**/3653,10  
cena drzwi **netto**/brutto (VAT 23%)

współczynnik przenikania ciepła: **Ud=1,1 W/m²K\***  
klasa antywłamaniowości **RC2**

Drzwi w systemie przylgowym zbudowane z ramiaka drewnianego sosnowego wzmocnionego profilem stalowym (od strony zawiasowej listwa dębowa), obłożonego dwiema płytami drewnopodobnymi pokrytymi fornirem naturalnym dębowym. Powierzchnia skrzydeł malowana farbami kryjącymi lub transparentnymi. Wypełnienie stanowi warstwa termoizolacyjna. Na powierzchni skrzydła od strony zewnętrznej aplikacja ze stali nierdzewnej INOX (dotyczy wersji L1, L2, L3, L4).  
Grubość skrzydła 61 mm.



klamka



rozeta górna

**Ud=1,1\***  
**W/m²K**  
WSPÓŁCZYNNIK  
PRZENIKANIA  
CIEPŁA



blacha-panel

drzwi SATURN, wzór 03S1

\*szczegółowe wyniki badań dostępne na [www.pol-skone.eu](http://www.pol-skone.eu)

Zobacz  
więcej  
inspiracji



drzwi SATURN, wzór L2





WERSJA	00	01	02	03	03S1	04S1	04S2
FARBY KRYJĄCE	2970/3653,10	3300/4059,00	3300/4059,00	3300/4059,00	3700/4551,00	3300/4059,00	3300/4059,00
FARBY TRANSPARENTNE	3300/4059,00	3630/4464,90	3630/4464,90	3630/4464,90	4070/5006,10	3630/4464,90	3630/4464,90

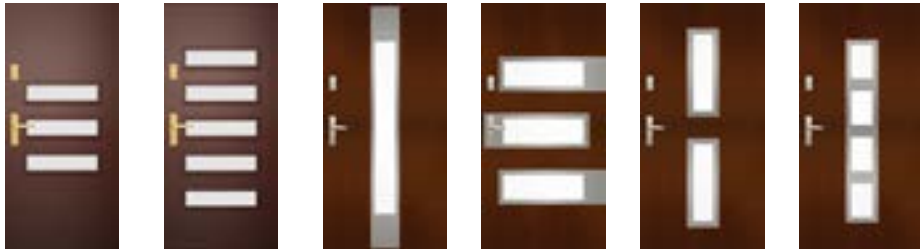

WERSJA	04S3	04S5	L1	L2	L3	L4
FARBY KRYJĄCE	3410/4194,30	4180/5141,40	3300/4059,00	3300/4059,00	3300/4059,00	3300/4059,00
FARBY TRANSPARENTNE	3740/4600,20	4510/5547,30	3630/4464,90	3630/4464,90	3630/4464,90	3630/4464,90

### NAKLADKI POSZERZAJĄCE OŚCIEŻNICĘ DO DRZWI SATURN

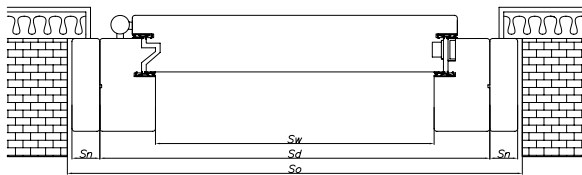

	10 mm x 100 mm	20 mm x 100 mm	30 mm x 100 mm
sosnowe	140/172,20 (kpl)	160/196,80 (kpl)	180/221,40 (kpl)
	25/30,75 (m.b.)	30/36,90 (m.b.)	35/43,05 (m.b.)
dębowe	180/221,40 (kpl)	230/282,90 (kpl)	250/307,50 (kpl)
	35/43,05 (m.b.)	45/55,35 (m.b.)	50/61,50 (m.b.)

Drzwi jednoskrzydłowe z nakładkami poszerzającymi ościeżnicę

SZEROKOŚĆ					
Typ	S <sub>w</sub>	S <sub>d</sub>	S <sub>n</sub>	S <sub>o</sub>	H <sub>o</sub>
„80”	811	931	10	980	2110
			20	1000	2120
			30	1020	2130
„90”	911	1031	10	1080	2110
			20	1100	2120
			30	1120	2130
„100”	1011	1131	10	1180	2110
			20	1200	2120
			30	1220	2130
WYSOKOŚĆ:				H <sub>d</sub>	H <sub>w</sub>
				2081	2000

S<sub>w</sub>, H<sub>w</sub> - szerokość / wysokość światła przejścia, S<sub>d</sub>, H<sub>d</sub> - szerokość / wysokość drzwi  
S<sub>n</sub> - szerokość nakładek poszerzających, S<sub>o</sub>, H<sub>o</sub> - proponowany wymiar montażowy

### KOLORYSTYKA



### KOLORYSTYKA OPCJONALNA



dopłata wg grup kolorystycznych RAL, NCS (str. 9)

Grupa I	Grupa II	Grupa III	Grupa IV	Grupa V
310/381,30	420/516,60	540/664,20	624/767,52	720/885,60

### WYPOSAŻENIE

STANDARDOWE
próg dębowy z profilem aluminiowym
ościeżnica 100x60 mm; ościeżnica dębowa: farby transparentne lub kryjące
system antywyważeniowy („wrgę francuski”)
podwójny system uszczelek (na obwodzie skrzydła i ościeżnicy)
pakiet szybowy: szyba antywłamaniowa klasy P4 z ciepłą ramką Chromatech Ultra
zawiasy wkręcane regulowane w trzech płaszczyznach - 4 szt.
zamek FUHR listwowy czteropunktowy (2 rygle i 2 haki) uruchamiany klamką na dwie wkładki
ryglowany przez uniesienie klamki, wkładki górna niezależna, rozstaw 92 mm
drzwi otwierane na zewnątrz

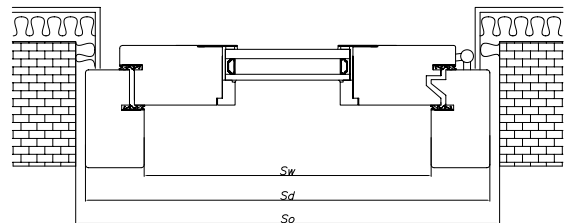

SZEROKOŚĆ			
drzwi jednoskrzydłowe			
typ	S <sub>o</sub>	S <sub>d</sub>	S <sub>w</sub>
„80”	960	931	811
„90”	1060	1031	911
„100”	1160	1131	1011
WYSOKOŚĆ			
	H <sub>o</sub>	H <sub>d</sub>	H <sub>w</sub>
	2100	2081	2000

DODATKOWE (za dopłatą)	
osłonki na zawiasy - 1 kpl. (2 szt. na jeden zawias)	10/12,30
wkładka klasy 6 (klasa C): 35G/50 (komplet - 2 szt. z gałką)	127/156,21
klamka GARDA	str. 156

PARAMETRY	
współczynnik przenikania ciepła: Ud=1,1 W/m²K dla drzwi wersja 00 o szerokości „90”, zgodnie z PN-EN 14351-1+A1:2010	
współczynnik przenikania ciepła w pakiecie szybowym antywłamaniowym klasy P4 w zespoleniu z szybą przezroczystą Ug=1,0 W/m²K wg EN 674	
klasa antywłamaniowości EN 1627 RC2	

W celu spełnienia przez drzwi parametrów antywłamaniowości klasy RC2 należy zastosować klamki z min. klasą 2 odporności na włamanie wg normy PN -EN 1906:2012, a wkładki bębnowe minimum klasy 4 odporności związanej z kluczem i min. klasą 1 odporności na atak wg normy EN 1303:2007 +AC 2008.

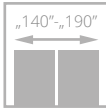
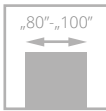

drzwi ELEGANT PLUS, wzór 03

# ELEGANT PLUS

od **3900/4797,00**  
cena drzwi **netto**/brutto (VAT 23%)

współczynnik przenikania ciepła: **Ud=1,4 W/m²K\***

Drzwi w systemie przylgowym. Rama drewniana sosnowa lub dębowa klejona warstwowo o grubości 68 mm. Wypełnienie stanowi pakiet szybowy oraz panel termoizolacyjny ozdobny.



klamka



rozeta górna

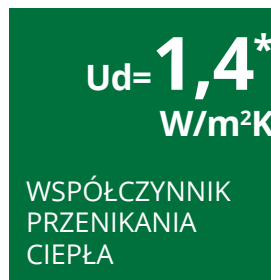

WSPÓŁCZYNNIK PRZENIKANIA CIEPŁA



zawias

\*szczegółowe wyniki badań dostępne na [www.pol-skone.eu](http://www.pol-skone.eu)



drzwi ELEGANT PLUS, wzór D08

Zobacz więcej inspiracji





WERSJA 03 04 07 08 10

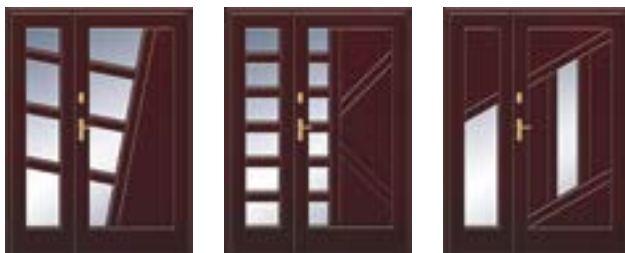

WERSJA D03 D04 D08

jednoskrzydłowe	<b>3900/4797,00</b>
dwuskrzydłowe „90”+„40”	<b>5850/7195,50</b>
dwuskrzydłowe „90”+„50”	<b>6240/7675,20</b>
dwuskrzydłowe „90”+„60”	<b>6630/8154,90</b>
dwuskrzydłowe „90”+„70”	<b>7020/8634,60</b>
dwuskrzydłowe „90”+„80”	<b>7410/9114,30</b>
dwuskrzydłowe „90”+„90”	<b>7800/9594,00</b>

**DOPLATY**

drzwi dębowe	<b>+25%</b>
--------------	-------------

Ikony przedstawiają rozmiar „90”+„40”, pozostałe rozmiary dostępne po konsultacji z Działem Sprzedaży

**KOLORYSTYKA**

**FARBY KRYJĄCE**

<b>000</b> biały (NCS s0500-N)	<b>010</b> brąz (NCS s8010-Y90R)
--------------------------------------	--

**FARBY TRANSPARENTNE**

wybarwienie na sośnie i dębie

**KOLORYSTYKA OPCJONALNA**

**FARBY KRYJĄCE**

kolory palet RAL i NCS (oprócz metalicznych)

dopłata wg grup kolorystycznych RAL, NCS (str. 9)

Grupa I	Grupa II	Grupa III	Grupa IV	Grupa V
<b>310/381,30</b>	<b>420/516,60</b>	<b>540/664,20</b>	<b>624/767,52</b>	<b>720/885,60</b>

**WYPOSAŻENIE**

<b>STANDARDOWE</b>	<p>pakiet szybowy Ug=1,0 W/m²K z ciepłą ramką Termo TGI</p> <p>niski próg dębowy 20mm</p> <p>okapnik drewniany</p> <p>system podwójnych uszczelceł</p> <p>ościeżnica: sosnowa</p> <p>zamek FUHR listwowy czteropunktowy (2 rygle i 2 haki) uruchamiany klamką na dwie wkładki</p> <p>zawiasy wkręcane regulowane w trzech płaszczyznach - 4 szt.</p> <p>bolce antywyważeniowe</p>
--------------------	---

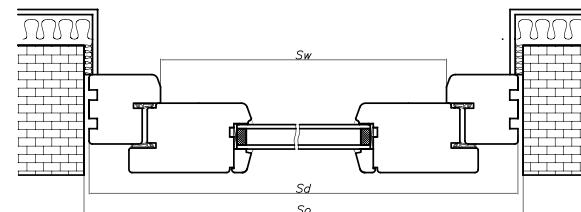

**SZEROKOŚĆ**

drzwi jednoskrzydłowe				drzwi dwuskrzydłowe			
typ	So	Sd	Sw	typ	So	Sd	Sw
„80”	975	945	805	„90”+„40”	1530	1498	1358
„90”	1075	1045	905	„90”+„50”	1630	1598	1458
„100”	1175	1145	1005	„90”+„60”	1730	1698	1558
				„90”+„70”	1830	1798	1658
				„90”+„80”	1930	1898	1758
				„90”+„90”	2030	1998	1858

**WYSOKOŚĆ**

<b>Ho</b>	<b>Hd</b>	<b>Hw</b>
2105	2090	2000

So, Ho - proponowany wymiar montażowy  
 Sd, Hd - szerokość / wysokość drzwi  
 Sw, Hw - szerokość / wysokość światła przejścia

**DODATKOWE (za dopłatą)**

drzwi dębowe	<b>+25%</b>
osłonki na zawiasy – 1 kpl. (2 szt. na jeden zawias)	<b>10/12,30</b>
wkładka klasy 6 (klasa C): 35G/55 (dla drzwi otwieranych na zewnątrz), 55G/35 (dla drzwi otwieranych do wewnątrz) (komplet – 2 szt. z gałką)	<b>127/156,21</b>
klamka GARDA	str. 156

**PARAMETRY**

współczynnik przenikania ciepła: Ud=1,4 W/m²K dla drzwi wersja 03 (sosna selekcyonowana), zgodnie z PN-EN 14351-1+A1:2010  
 współczynnik przenikania ciepła w pakiecie szybowym antywłamaniowym klasy P4 w zespoleniu z szybą przezroczystą Ug=1,0 W/m²K wg EN 673

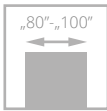

drzwi ELEGANT INOX, wzór W1

# ELEGANT INOX

od **3900/4797,00**  
cena drzwi **netto**/brutto (VAT 23%)

współczynnik przenikania ciepła: **Ud=1,4 W/m²K\***

Skrzydło drzwiowe w systemie przylgowym. Rama drewniana sosnowa lub dębowa klejona warstwowo o grubości 68 mm. Wypełnienie stanowi panel termoizolacyjny i szyba, na panel termoizolacyjny naklejona aplikacja ze stali nierdzewnej INOX obustronnie.



klamka



szklenie, blacha

**Ud=1,4\***  
**W/m²K**  
WSPÓŁCZYNNIK  
PRZENIKANIA  
CIEPŁA



zawias

\*szczegółowe wyniki badań dostępne na [www.pol-skone.eu](http://www.pol-skone.eu)

Zobacz  
więcej  
inspiracji



drzwi ELEGANT INOX, wzór W4



WERSJA	W1	W2	W3	W4
SOSNA	<b>3900</b> /4797,00	<b>3900</b> /4797,00	<b>3900</b> /4797,00	<b>3900</b> /4797,00
DĄB	<b>4850</b> /5965,50	<b>4850</b> /5965,50	<b>4850</b> /5965,50	<b>4850</b> /5965,50

#### KOLORYSTYKA

**FARBY KRYJĄCE**



**000**  
biały  
(NCS s0500-N)

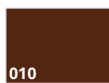

**010**  
brąz  
(NCS s8010-Y90R)

**FARBY TRANSPARENTNE**

wybarwienie  
na sosnie i dębie

#### KOLORYSTYKA OPCJONALNA

**FARBY KRYJĄCE**



kolory palet RAL i NCS  
(oprócz metalicznych)

dopłata wg grup kolorystycznych RAL, NCS (str. 9)

Grupa I	Grupa II	Grupa III	Grupa IV	Grupa V
<b>310</b> /381,30	<b>420</b> /516,60	<b>540</b> /664,20	<b>624</b> /767,52	<b>720</b> /885,60

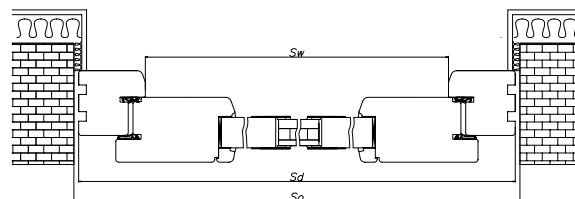

#### SZEROKOŚĆ

drzwi jednoskrzydłowe

typ	S <sub>o</sub>	S <sub>d</sub>	S <sub>w</sub>
„80”	975	945	805
„90”	1075	1045	905
„100”	1175	1145	1005

#### WYSOKOŚĆ

H <sub>o</sub>	H <sub>d</sub>	H <sub>w</sub>
2105	2090	2000

S<sub>o</sub>,H<sub>o</sub> – proponowany wymiar montażowy

S<sub>d</sub>,H<sub>d</sub> – szerokość / wysokość drzwi

S<sub>w</sub>,H<sub>w</sub> – szerokość / wysokość światła przejścia

#### WYPOSAŻENIE

##### STANDARDOWE

- niski próg dębowy 20 mm
- podwójny system uszczelek (na obwodzie skrzydła i ościeżnicy)
- pakiet szybowy: szyba antywłamaniowa z ciepłą ramką Chromatech Ultra
- zawiasy wkręcane regulowane w trzech płaszczyznach – 4 szt.
- bolce antywyważeniowe
- zamek FUHR listwowy czteropunktowy (2 rygle i 2 haki) uruchamiany klamką na dwie wkładki

##### DODATKOWE (za dopłatą)

- osłonki na zawiasy – 1 kpl. (2 szt. na jeden zawias) **10**/12,30
- wkładka klasy 6 (klasa C): 35G/55 (dla drzwi otwieranych na zewnątrz), 55G/35 (dla drzwi otwieranych do wewnątrz) **127**/156,21 (komplet – 2 szt. z gałką)
- klamka GARDA str. 156

##### PARAMETRY

- współczynnik przenikania ciepła: Ud=1,4 W/m<sup>2</sup>K dla drzwi o szerokości „90” dla sosny selekcyjowanej we wszystkich wzorach, zgodnie z PN-EN 14351-1+A1:2010
- współczynnik przenikania ciepła w pakiecie szybowym antywłamaniowym klasy P4 w zespoleniu z szybą przezroczystą Ug=1,2 W/m<sup>2</sup>K wg EN 673

# NAŚWIETLA DO DRZWI ZEWNĘTRZNYCH

DO DRZWI ELEGANT PLUS, ELEGANT INOX

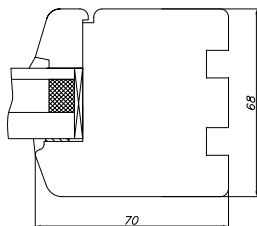

Minimalny wymiar naświetla 410 mm (zarówno szerokość, jak i wysokość).  
Ceny za naświetla szklone szybą przezroczystą P4/16/4 przy kształcie prostokątnym.  
Przy kształcie łukowym, szprosach, szkle ornamentowym, typach: ANTISOL, STOPSOL - kalkulacja indywidualna.

DO DRZWI SATURN, ARGALI

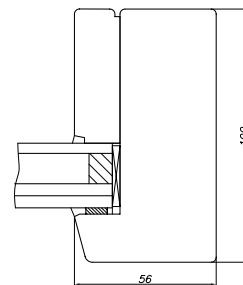

Minimalny wymiar naświetla 385 mm (zarówno szerokość, jak i wysokość).  
Cena za naświetla szklone szybą przezroczystą P4/16/4/16/4 dla drzwi Argali lub P4/16/4 dla drzwi Saturn przy kształcie prostokątnym.  
Przy szprosach, szkle ornamentowym, typach: ANTISOL, STOPSOL - kalkulacja indywidualna.

Naświetla drewniane boczne i górne, szklone szkłem antywłamaniowym klasy P4 z pakietem P4/16/4.

NAŚWIETLA	cena za m <sup>2</sup> powierzchni	
	do 0,6 m <sup>2</sup>	powyżej 0,6 m <sup>2</sup>
sosnowe	1575/1937,25	1050/1291,50
dębowe	2100/2583,00	1575/1937,25

Schematy dostępne po konsultacji z Działem Sprzedaży.

Naświetla drewniane boczne i górne, szklone szkłem antywłamaniowym klasy P4 z pakietem P4/16/4/16/4 lub P4/16/4.

NAŚWIETLA	cena za m <sup>2</sup> powierzchni	
	do 0,6 m <sup>2</sup>	powyżej 0,6 m <sup>2</sup>
sosnowe	1969/2421,87	1313/1614,99
dębowe	2625/3228,75	1969/2421,87

## ZADASZENIE

Drzwi zewnętrzne należy zabezpieczyć przed bezpośrednim oddziaływaniem opadów atmosferycznych i słońcem poprzez zastosowanie odpowiedniego zadaszenia. Zadaszenie powinno powodować zacienienie drzwi w południe, w okresie letnim. Nad drzwiami należy zastosować daszek, którego obrys musi wystawać poza otwarte drzwi. Przy montażu we wnęce, daszek nie jest wymagany, jeżeli otwarte drzwi nie wystają poza wnękę.

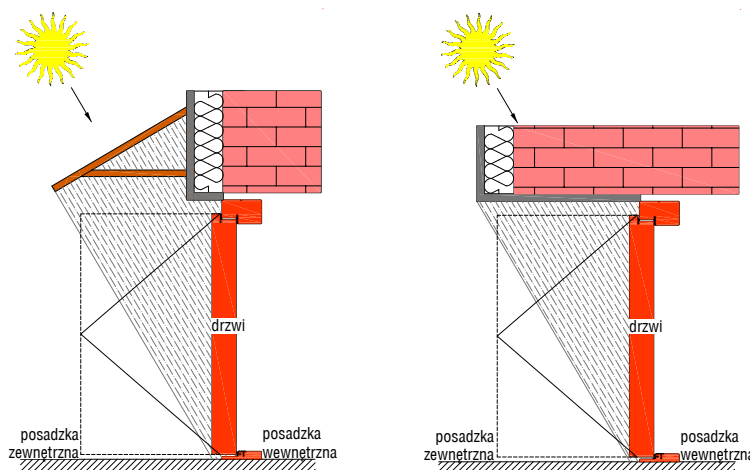

## KOLORYSTYKA DRZWI ZEWNĘTRZNYCH

### WYBARWIENIA NA SOŚNIE

FARBY TRANSPARENTNE	5056	5062	0022	0044	0046	1040	1519
	iroko	cyprys	jasny teak	ciemny teak	orzech	impregnat	dąb antyczny
	1710	5219	5063	5060	5067	5065	5059
	oliwka antyczna	teak antyczny	pinia	stara sosna	sapelli	afromozja	wiśnia

### WYBARWIENIA NA DĘBIE

FARBY TRANSPARENTNE	5056	5062	0022	0044	0046	1040	1519
	iroko	cyprys	jasny teak	ciemny teak	orzech	impregnat	dąb antyczny
	1710	5219	5063	5060	5067	5065	5059
	oliwka antyczna	teak antyczny	pinia	stara sosna	sapelli	afromozja	wiśnia

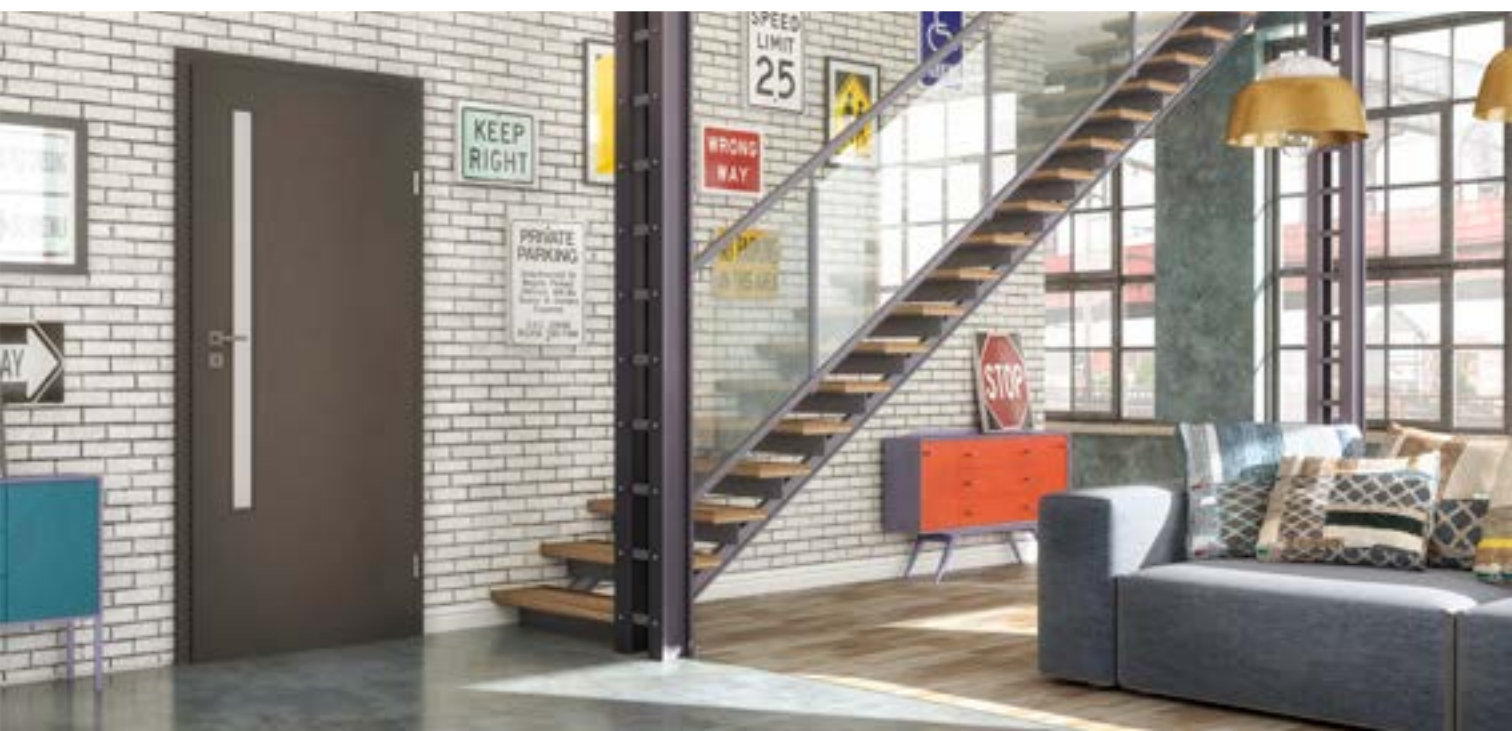
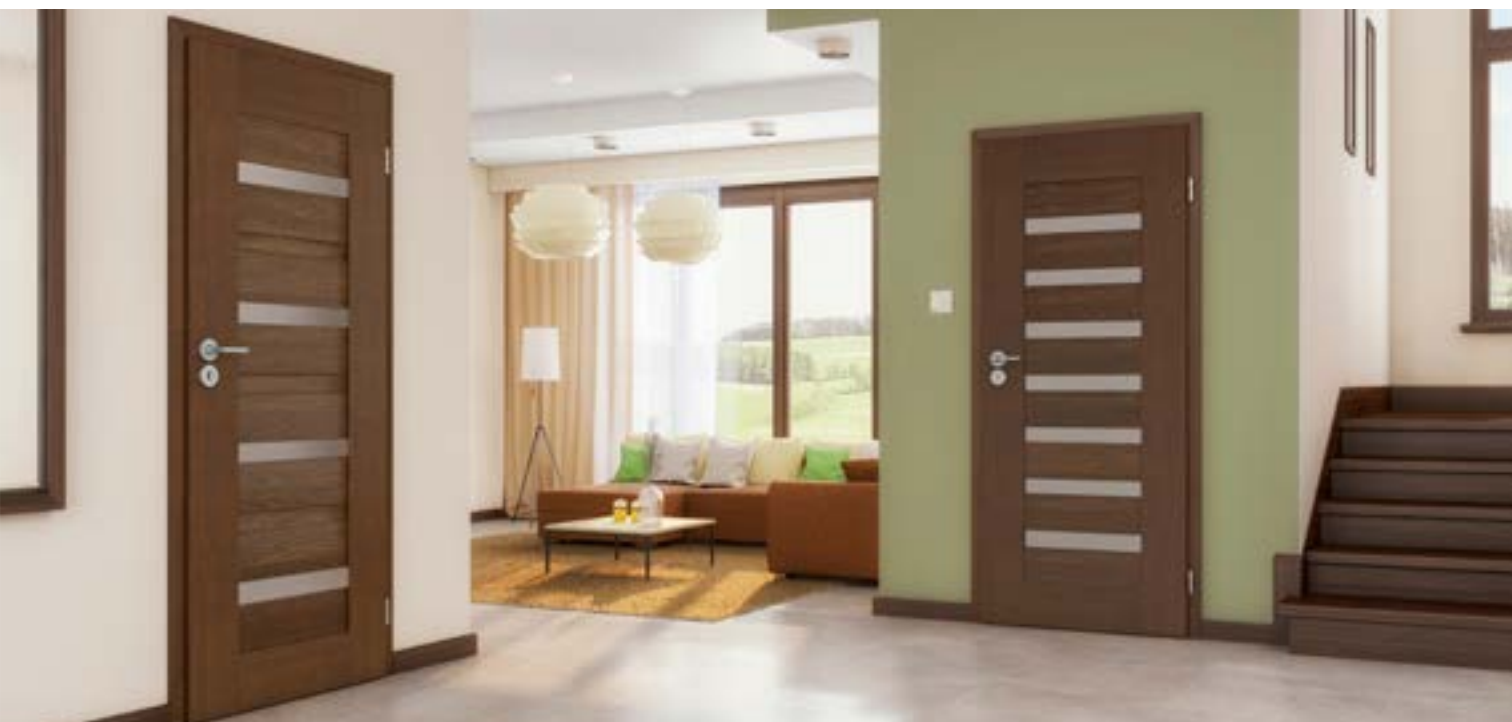

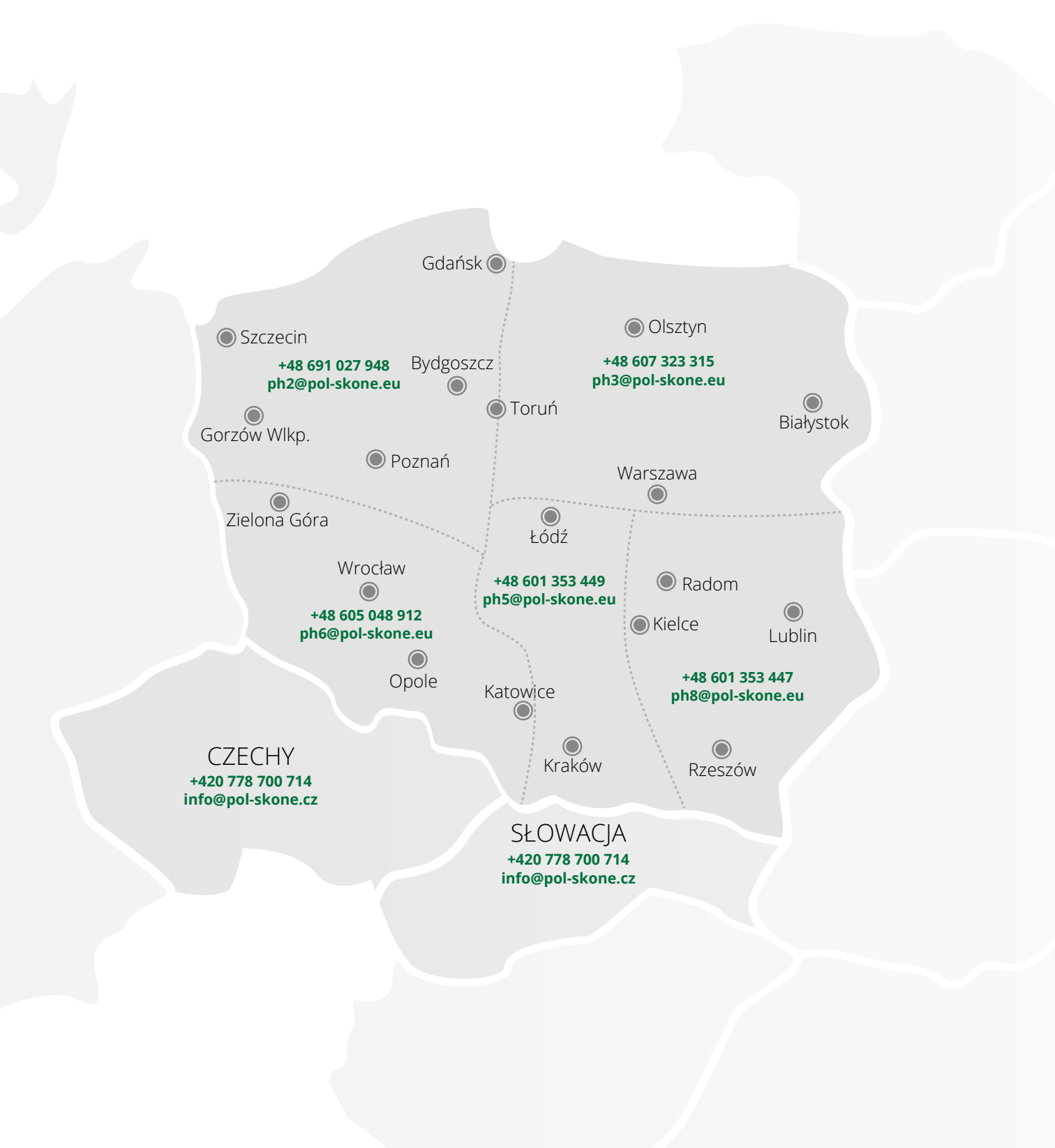

**CZECHY**  
**+420 778 700 714**  
**info@pol-skone.cz**

**+48 601 353 449**  
**ph5@pol-skone.eu**

**+48 691 027 948**  
**ph2@pol-skone.eu**

**+48 607 323 315**  
**ph3@pol-skone.eu**

**+48 605 048 912**  
**ph6@pol-skone.eu**

**+48 601 353 447**  
**ph8@pol-skone.eu**

**SŁOWACJA**  
**+420 778 700 714**  
**info@pol-skone.cz**

 **POL-SKONE®**  
**DRZWI I OKNA**



**POL-SKONE Sp. z o.o.**  
ul. Hanki Ordonówny 8; 20-328 Lublin  
tel.: +48 81 728 52 85; +48 81 744 30 11-13  
fax: +48 81 744 24 89; +48 81 744 39 12  
e-mail: pol-skone@pol-skone.eu

**www.pol-skone.eu**

Niniejszy Katalog Produktów obowiązuje od dnia 15.07.2019 r. (z dniem tym wcześniejsze katalogi POL-SKONE tracą ważność).  
Publikacja ta nie stanowi oferty w rozumieniu prawa i ma charakter jedynie informacyjny. Producent zastrzega sobie prawo do zmian.